



DŘEVĚNÁ OKNA A DVEŘE



KATALOG VÝROBKŮ

PLATNOST OD 1. KVĚTNA 2024

BEZ CEN

◀ ATRIBUTY

◀ SYSTÉMY

◀ ROZMĚRY

◀ PARAMETRY



**POL-SKONE®**  
DVEŘE A OKNA

DVEŘE SKRYTÉ

DVEŘE OCELOVÉ

DVEŘE INTERIÉROVÉ

DVEŘE VSTUPNÍ

DVEŘE ZVUKOTĚSNÉ

DVEŘE TECHNICKÉ

DVEŘE SPECIÁLNÍ

ZÁRUBNĚ

◀ KONSTRUKCE

RÁMOVÉ



rám z vrstveného lepeného dřeva

RÁMOVÉ



rám vyrobený z vysoce kvalitní MDF

DESKOVÉ



dřevěný rám a výplň "medová plášt"ev"



dřevěný rám a výplň děrovaná dřevotřísková deska



dřevěný rám a plná dřevotřísková deska

JAK SPOČÍTAT CENU DVEŘÍ

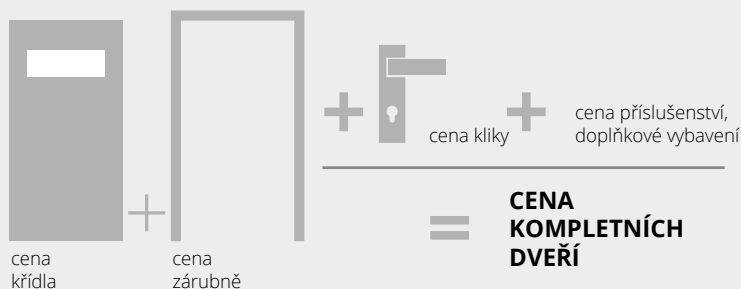

DVEŘE PRAVÉ nebo LEVÉ?

dveře PRAVÉ



dveře LEVÉ





## VÝROBNÍ ZÁVODY POL-SKONE



ZÁVOD Z1 LUBLIN



TOVÁRNA A PILA Z2 NIEMCE



ZÁVOD Z4 LUBLIN



TOVÁRNA A PILA Z3 BILGORAJ

## VIZE

Jako polská rodinná firma chceme být značkou první volby v prémiovém segmentu.

## MISE

Již od roku 1990 jsme výrobcem dveří a oken nejvyšší kvality. Budujeme silnou značku spojenou se spolehlivostí, moderním designem a technologickými inovacemi.

Firma od počátku své existence staví na přátelských vztazích s obchodními partnery a potvrzuje svou pověst důvěryhodného prodejce a spolehlivého obchodního partnera. Potřeby zákazníků jsou pro nás prioritou.



Dřevo je základní materiál, ze kterého vyrábíme naše produkty. Surovina pochází z našich vlastních pil. K výrobě dveří používáme ty nejlepší materiály z ověřených zdrojů a od zkušených dodavatelů. Výroba se provádí pomocí nejmodernějších výrobních linek.



Certifikát PEFC potvrzuje, že suroviny použité při výrobě produktů pocházejí pouze z certifikovaných lesů, které jsou obhospodařovány v souladu s platnou legislativou a správnou environmentální, ekonomickou a sociální praxí a s respektem k sociálním hodnotám lidí žijících v dané oblasti.

# OBSAH

## DVEŘE INTERIÉROVÉ SKRYTÉ

HARMONY SYSTÉM POL-SKONE .....	8
HARMONY INVEST .....	10
HARMONY INVEST PRO .....	12
KOMPLET PRO OBLOŽENÍ PANELY .....	12
HARMONY INVEST ULTRA .....	14
SYSTÉM FLEXI POL-SKONE PRO ZÁRUBEŇ HARMONY .....	17

## DVEŘE INTERIÉROVÉ OCELOVÉ

GALIO .....	20
GALIO DVOUKŘÍDLÉ .....	22
STALIO .....	24
GALIO / STALIO SVĚTLÍKY BOČNÍ/HORNÍ <b>NOVINKA</b> .....	26

## DVEŘE INTERIÉROVÉ

### DVEŘE RÁMOVÉ STŘÍKANÉ

MODESTO .....	30
VILANO .....	32
VERTIGO .....	34
MODERN .....	36
MODENA .....	38
PALAZZO .....	40
PRINCESTONE .....	42

### DVEŘE DESKOVÉ STŘÍKANÉ

CAMBIO .....	44
ESTATO .....	46
TIARA .....	48
SUBLIME .....	50
SUBITO .....	52
SIMPLE .....	54
FIORD .....	56
SENTO <b>NOVINKA</b> .....	58

### DVEŘE RÁMOVÉ DÝHOVANÉ

SEMPRE LUX .....	60
FORTIMO LUX .....	62
INTERSOLID .....	64
INTERSOLID II .....	66
PASSO .....	68
KINGSTONE <b>NOVINKA</b> .....	70

### DVEŘE DESKOVÉ DÝHOVANÉ

ESPINA .....	72
TEO .....	74
DECO LUX .....	76
ETIUDA LUX .....	78
ESTATO LUX .....	80
SONATA LUX .....	82

### DVEŘE RÁMOVÉ LAMINOVANÉ

SEMPRE .....	(LAMISTONE CPL, SILKSTONE) ... 84
FORTIMO .....	(LAMISTONE CPL, SILKSTONE, UNI MAT PLUS) ... 86
MONA .....	(LAMISTONE CPL) ... 88
SLIM <b>NOVINKA</b> .....	(LAMISTONE CPL, SILKSTONE, UNI MAT PLUS) ... 90
SEDO .....	(UNI MAT PLUS) ... 92
SAMOS .....	(LAMISTONE CPL, SILKSTONE) ... 94
MODO .....	(LAMISTONE CPL, SILKSTONE, UNI MAT PLUS) ... 96
VERI .....	(LAMISTONE CPL, SILKSTONE, UNI MAT PLUS) ... 98
EGRO .....	(LAMISTONE CPL, SILKSTONE, UNI MAT PLUS) ... 100
ESTO .....	(LAMISTONE CPL, SILKSTONE) ... 102
ARCO .....	(LAMISTONE CPL, SILKSTONE, ECO TOP) ... 104
UNITO .....	(UNI MAT PLUS) ... 106

## DVEŘE DESKOVÉ LAMINOVANÉ

ADORE <b>NOVINKA</b> .....	(UNI MAT PLUS) ... 108
INVERNO .....	(LAMISTONE CPL, SILKSTONE, UNI MAT PLUS) ... 110
NOSTRE .....	(LAMISTONE CPL, SILKSTONE) ... 112
MAESTO .....	(UNI MAT PLUS) ... 114
SALEA <b>NOVINKA</b> .....	(LAMISTONE CPL, SILKSTONE) ... 116
SONATA .....	(LAMISTONE CPL, SILKSTONE, UNI MAT PLUS) ... 118
CREATO .....	(UNI MAT PLUS) ... 120
ETIUDA .....	(LAMISTONE CPL, SILKSTONE) ... 122
LOFTY .....	(LAMISTONE CPL, SILKSTONE, ECO TOP, DÝHOVANÉ) ... 124
ZENN .....	(LAMISTONE CPL) ... 126
HAPTIC .....	(UNI MAT PLUS) ... 128
DECO .....	(SILKSTONE, LAMINOVANÉ) ... 130
OPTO <b>NOVINKA</b> .....	(LAMINOVANÉ) ... 132
IMPULS .....	(LAMISTONE CPL, SILKSTONE) ... 134
INTER-AMBER .....	(ECO TOP, HIGH TOP) ... 136

## DVEŘE CELOSKLENĚNÉ A SKLÁDACÍ

LUMEN .....	138
LUMEN LOFT .....	140
SKLÁDACÍ .....	142

## DVEŘE VCHODOVÉ A TECHNICKÉ

PŘEHLED PARAMETRŮ ZVUKOTĚSNÝCH DVEŘÍ POL-SKONE .....	146
B-30 S PEVNOU DŘEVĚNOU ZÁRUBNÍ .....	148
B-30 S PEVNOU KOVOVOU ZÁRUBNÍ HSE .....	150
B-30 INVEST <b>NOVINKA</b> .....	152
RC4 EI30 .....	154
RC4 .....	156
RC3 INVEST SR 37 EI30 <b>NOVINKA</b> .....	158
RC3 INVEST 37 dB .....	160
RC3 / RC3 INVEST .....	162
CERBER PLUS RC2 .....	164
CERBER PLUS .....	166

## DVEŘE ZVUKOTĚSNÉ TECHNICKÉ

AKUSTIK 42 dB .....	168
SR 37 dB .....	170
AKUSTIK 32 dB <b>NOVINKA</b> .....	172
3. TŘÍDA MECHANICKÉ ODOLNOSTI .....	172
TYP A / TYP A DUO .....	174
TYP B / TYP B DUO .....	174

## DVEŘE PROTIPOŽÁRNÍ TECHNICKÉ

FR EI30 SR 42 .....	176
FR EI30 SR .....	178
EI60 PLUS SYSTÉM HALSPAN .....	FALCOVÉ ... 180
EI60 PLUS SYSTÉM HALSPAN .....	BEZFALCOVÉ ... 182
EI30 PLUS SYSTÉM HALSPAN .....	FALCOVÉ ... 184
EI30 PLUS SYSTÉM HALSPAN .....	BEZFALCOVÉ ... 186
FR EI30 SYSTÉM POL-SKONE .....	188
EVAKUAČNÍ .....	190

## ZÁRUBNĚ PRO TECHNICKÉ DVEŘE

ZÁRUBNĚ NASTAVITELNÉ KE VCHODOVÝM DVEŘÍM .....	192
TECHNICKÉ ROZMĚRY (ZÁRUBNÍ) .....	194
KŘÍDLO EI30 PLUS, EI60 PLUS PRO KOVOVOU ZÁRUBEŇ .....	195
NASTAVITELNÁ KOVOVÁ pro dveře EI30 PLUS, EI60 PLUS .....	196
NASTAVITELNÁ KOVOVÁ DUO pro dveře EI30 PLUS, EI60 PLUS .....	197
PEVNÁ KOVOVÁ pro dveře EI30 PLUS, EI60 PLUS .....	198
PEVNÁ KOVOVÁ DUO pro dveře EI30 PLUS, EI60 PLUS .....	199
ATYPICKÉ KONSTRUKCE S LIŠTAMI .....	200
ATYPICKÉ KONSTRUKCE S PANELEM .....	201

STĚNOVÉ PANELE .....	202
ABS HRANA .....	202
DVEŘE DO INSTALAČNÍCH ŠACHET .....	203
DVOUBAREVNÉ DVEŘE .....	203
PROTIPOŽÁRNÍ SVĚTLÍKY .....	204
PROFILAČNÍ PRVKY .....	204
PŘEHLED VLOŽEK PRO INTER., VCHODOVÉ A TECHN. DVEŘE .....	205
KLIKY PRO VCHODOVÉ DVEŘE .....	205

## DVEŘE SPECIÁLNÍ TECHNICKÉ

HIGRO .....	206
GAMMA .....	208
KYVNÉ .....	210

## DVEŘE ZESÍLENÉ TECHNICKÉ

G46 .....	212
DECO INVEST .....	214
DVEŘE III. TŘÍDY MECH. ODOLN. DESKOVÁ KONSTRUKCE .....	216

## DVEŘE TECHNICKÉ A DOPLŇKY

CAMBIO KŘÍDLA S PIKTOGRAMEM .....	218
PANEL Z NEREZOVÉ OCELI S IKONAMI .....	219
HLINÍKOVÉ DEKORY .....	219
DOPLŇKOVÉ VYBAVENÍ .....	220
DOPLŇKOVÉ VYBAVENÍ .....	221
PŘEHLED DVEŘNÍCH PANTŮ .....	221
DOPLŇKOVÉ VYBAVENÍ .....	222

## ZÁRUBNĚ

### ZÁRUBNĚ DŘEVĚNÉ

PEVNÁ POL-SKONE .....	228
PEVNÁ SYSTÉM DUO .....	229
NASTAVITELNÁ DIN SOLID <b>NOVÁ KONSTRUKCE</b> .....	230
NASTAVITELNÁ DIN DUO SOLID <b>NOVÁ KONSTRUKCE</b> .....	231

### ZÁRUBNĚ Z MDF

PEVNÁ MDF .....	232
NASTAVITELNÁ SYSTÉM DIN .....	233
NASTAVITELNÁ AQUA DIN .....	234
NASTAVITELNÁ SYSTÉM DIN DUO .....	235
NASTAVITELNÁ AQUA DIN DUO .....	236
NASTAVITELNÁ VERTIGO .....	237
NASTAVITELNÁ SYSTÉM REVES .....	238
SYSTÉM REVES .....	239
SYSTÉM REGULACE Z MDF K PEVNÉ KOVOVÉ ZÁRUBNI .....	240
BAREVNÉ PŘÍSLUŠENSTVÍ KOVOVÝCH ZÁRUBNÍ .....	241

### ZÁRUBNĚ KOVOVÉ

PEVNÁ KOVOVÁ DUO .....	242
ZÁRUBEŇ PEVNÁ KOVOVÁ .....	243
ZÁRUBEŇ NASTAVITELNÁ KOVOVÁ DUO .....	244
ZÁRUBEŇ NASTAVITELNÁ KOVOVÁ .....	245
ZÁRUBEŇ PEVNÁ KOVOVÁ DIAGONÁL .....	246
ZÁRUBEŇ NASTAVITELNÁ KOVOVÁ DIAGONÁL .....	247
ZÁRUBEŇ PEVNÁ KOVOVÁ LUMEN .....	248
ZÁRUBEŇ NASTAVITELNÁ KOVOVÁ LUMEN .....	249

## TUNELY A SVĚTLÍKY

TUNELY A OBLOŽENÍ STĚNY .....	250
SVĚTLÍKY PRO ZÁRUBNĚ DIN / DIN DUO .....	251
DVEŘNÍ PASIVNÍ KŘÍDLO K VNITŘNÍM DVEŘÍM SEMPRE .....	252
SVĚTLÍKY PRO PEVNOU ZÁRUBEŇ .....	252
OCELOVÉ SVĚTLÍKY .....	253

## POSUVNÉ SYSTÉMY

POSUVNÝ SYSTÉM DO STAVEBNÍHO POUZDRA .....	254
POSUVNÝ SYSTÉM NA STĚNU .....	256
POSUVNÝ SYSTÉM NÁSTĚNNÝ SYSTÉM PREMIUM .....	258
POSUVNÝ SYSTÉM NÁSTĚNNÝ SYSTÉM MOVI .....	259
POUZDRO SYNTESIS LINE <b>NOVINKA</b> .....	260

## PŘÍSLUŠENSTVÍ

LIŠTY .....	262
PODLAHOVÉ LIŠTY .....	262
VYBAVENÍ INTERIÉROVÝCH DVEŘÍ .....	263
MOŽNOSTI VENTILACE .....	264
KULATÁ OKÉNKA .....	267
KORUNKY .....	267
PŘÍSLUŠENSTVÍ .....	268
KLIKY PRO INTERIÉROVÉ DVEŘE .....	270

## DOPLŇKOVÉ INFORMACE

INTERIÉROVÉ DVEŘE SE SYSTÉMEM REKUPERACE .....	272
UŽITEČNÉ INFORMACE PRO UŽIVATELE .....	273
TECHNICKÉ ROZMĚRY .....	274
ROZMĚRY INTERIÉROVÝCH DVEŘÍ .....	277

## BAREVNÉ PŘÍSLUŠENSTVÍ A OSTATNÍ

STANDARDNÍ BARVY .....	278
LAMINÁTY HPL .....	283
ZPŮSOBY SPOJOVÁNÍ OBLOŽKOVÝCH LIŠT .....	283
STANDARDNÍ PARAMETRY DVEŘE POL-SKONE .....	284
NEJČASTĚJI POUŽÍVANÉ ZÁRUBNĚ .....	285
NASTAVITELNÁ FALCOVÁ ZÁRUBEŇ .....	285
BEZFALCOVÉ NASTAVITELNÉ ZÁRUBNĚ .....	285
SKRYTÉ ZÁRUBNĚ .....	285
SYSTÉM DIN .....	285
SYSTÉM DIN DUO .....	285
HARMONY SYSTÉM POL-SKONE .....	285
AQUA DIN .....	285
AQUA DIN DUO .....	285

# DVEŘE SKRYTÉ



# NEKONEČNÉ MOŽNOSTI

**HARMONY** - str. 8

**HARMONY INVEST** - str. 10

**HARMONY INVEST PRO** - str. 12

**HARMONY INVEST ULTRA** - str. 14

**BALÍK REG-GO** - str. 16

**HARMONY MIRROR** - str. 16

**flexi systém pro zárubeň HARMONY** - str. 17



dveře HARMONY se skrytou zárubní HARMONY

# HARMONY SYSTÉM POL-SKONE

od • |



Úprava křídla pro montáž zrcadla nebo desky o tloušťce 4 mm na jedné straně (ztenčené křídlo ODŽ a ODW) ++  
(podmínkou je plná deska a dodatečný pant; počet pantů "60-80" - 3 ks, "90-100" - 4 ks; doporučujeme montáž rozetového kování); maximální výška dveřního křídla přizpůsobená pro montáž zrcadla je 2230/2220 mm

- konstrukce křídla tvoří **rám z jehličnatého dřeva** oboustranně obložený HDF deskami
- **tloušťka křídla 40 mm**
- konstrukce systému umožňuje sjednocení kompletu **do jedné roviny se stěnou**
- hladký povrch **HARMONY IDEA**, k samostatnému natření, stříkané, laminované nebo dýhované povrchy

**Mechanická třída: 2. třída mechanické odolnosti**  
tzn. střední provozní podmínky

jednokřídlé dveřní křídlo se skrytou zárubní HARMONY s výplní z plně dřevotřískové desky, opatřeno padacím těsněním, má zvukovou neprůzvučnost **Rw=27 dB**

## NEJČASTĚJI VYBRANÉ SESTAVY KŘÍDLA + ZÁRUBNĚ HARMONY

• /  
křídlo bez povrchové úpravy HARMONY IDEA\*  
k samostatnému natření + zárubeň (surový hliník) k samostatnému natření

• /  
**křídlo v základním nátěru**  
k samostatnému natření\* + zárubeň (surový hliník) k samostatnému natření

• /  
křídlo stříkané UV barvami (bílá)\* + zárubeň (surový hliník) k samostatnému natření

Aktuální cena CZK



Aktuální cena EUR



\* platí pro dveřní křídla šířka "60"-„90" cm x výška 1970/1960 (PL 2030/2020) mm, výplň "pláštěv medu"

**HARMONY IDEA - otevřeno vašim nápady na design**

rozměry křídla	HARMONY IDEA	křídlo v základním povrchu k samostatnému natření	LAMISTONE	STŘÍKANÉ <sup>1</sup> bílá	STŘÍKANÉ <sup>2</sup> šedá, béžová	BLACK <sup>3</sup> MONO <sup>4</sup> černé panty	DÝHOVANÉ		
			SILKSTONE	bílé panty	bílé panty		SKUPINA A	SKUPINA B	SKUPINA C, D
			UNI MAT PLUS				SILKWOOD	REALWOOD	
"60"- "90" x 2030/2020 mm	•	•	•	•	•	•	•	•	•
<b>CZ</b> "60"- "90" x 1960/1970 mm	•	•	•	•	•	•	•	•	•
"100" x 2030/2020 mm	•	•	•	•	•	•	•	•	•
<b>CZ</b> "100" x 1960/1970 mm	•	•	•	•	•	•	•	•	•
"60"- "90" x 2130/2120 mm	•	•	•	•	•	•	•	•	•
"100" x 2130/2120 mm	•	•	•	•	•	•	•	•	•
"60"- "90" x 2230/2220 mm	•	•	•	•	•	•	•	•	•
"100" x 2230/2220 mm	•	•	•	•	•	•	•	•	•
"60"- "90" x 2330/2320 mm	•	•	•	•	•	•	•	•	•
"100" x 2330/2320 mm	•	•	•	•	•	•	•	•	•
"60"- "90" x 2430/2420 mm	•	•	•	•	•	•	•	•	•

dveře otvíravé dovnitř - výška křídla 2030 mm  
dveře otvíravé ven - výška křídla 2020 mm

<sup>1</sup>bílá - RAL 9003; <sup>2</sup>matná šedá - RAL 7047, matná béžová - NCS S 2005 Y50R; <sup>3</sup>černá - RAL 9005; <sup>4</sup>sage mat - NCS S 4010-G50Y, indigo mat - RAL 5011, sky blue mat - RAL 5014

**ZÁRUBNĚ PRO JEDNOKŘÍDLÉ DVEŘE**

rozměry křídla a počet pantů	k samostatnému natření (surový hliník)	eloxovaný hliník	STŘÍKANÉ <sup>1,2</sup> bílá, šedá, béžová bílé panty		BLACK <sup>3</sup> MONO <sup>4</sup> černé panty				
"60"-80"x2030/2020mm (2 sk.p.)	•	•	•	•	•	•			
<b>CZ</b> "60"-80"x1960/1970mm (2 sk. p.)	•	•	•	•	•	•			
"90"-100"x2030/2020mm (3 sk.p.)	•	•	•	•	•	•			
<b>CZ</b> "90"-100"x1960/1970mm (3 sk.p.)	•	•	•	•	•	•			
"60"- "100" x 2130/2120 mm (3 skryté panty)	•	•	•	•	•	•			
"60"- "100" x 2230/2220 mm (3 skryté panty)	•	•	•	•	•	•			
"60"- "100" x 2330/2320 mm (4 skryté panty)	•	•	•	•	•	•			
"60"- "100" x 2430/2420 mm (4 skryté panty)	•	•	•	•	•	•			
jednokřídlé dveře				dvoukřídlé dveře					
typ	S <sub>d</sub> *	S <sub>d</sub> **	S <sub>o</sub>	S <sub>s</sub>	typ	S <sub>d</sub> *	S <sub>o</sub> *	S <sub>d</sub> **	S <sub>o</sub> **
„60“	693	696	710	625	„60“+„60“	1309	1325	1315	1330
„70“	793	796	810	725	„70“+„70“	1509	1525	1515	1530
„80“	893	896	910	825	„80“+„80“	1709	1725	1715	1730
„90“	993	996	1010	925	„90“+„90“	1909	1925	1915	1930
"90 plus"	1018	1021	1035	950	„100“+„100“	2109	2125	2115	2130
„100“	1093	1096	1110	1025					
CZ norma				PL norma					
název	H <sub>s</sub>	H <sub>d</sub>	H <sub>o</sub>		H <sub>s</sub>	H <sub>d</sub>	H <sub>o</sub>		
otvírané ven *	1960	2001	2009		2020	2062	2070		
otvírané dovnitř **	1970	2012	2020		2030	2072	2080		

**ZÁRUBNĚ PRO DVOUKŘÍDLÉ DVEŘE**

rozměry křídla a počet pantů	k samostatnému natření (surový hliník)	eloxovaný hliník	STŘÍKANÉ <sup>1,2</sup> bílá, šedá, béžová bílé panty		BLACK <sup>3</sup> MONO <sup>4</sup> černé panty	
„60“+„60“, „70“+„70“, „80“+„80“ x 2030/2020 mm (4 kryté panty)	•	•	•	•	•	•
<b>CZ</b> „60“+„60“, „70“+„70“, „80“+„80“ x 1960/1970 mm (4 kryté panty)	•	•	•	•	•	•
„90“+„90“, „100“+„100“ x 2030/2020 mm (6 skrytých pantů)	•	•	•	•	•	•
<b>CZ</b> „90“+„90“, „100“+„100“ x 1960/1970 mm (6 skrytých pantů)	•	•	•	•	•	•
„60“+„60“, „70“+„70“, „80“+„80“, „90“+„90“, „100“+„100“ x 2130/2120 mm (6 skrytých pantů)	•	•	•	•	•	•
„60“+„60“, „70“+„70“, „80“+„80“, „90“+„90“, „100“+„100“ x 2230/2220 mm (6 skrytých pantů)	•	•	•	•	•	•
„60“+„60“, „70“+„70“, „80“+„80“, „90“+„90“, „100“+„100“ x 2330/2320 mm (8 skrytých pantů)	•	•	•	•	•	•
„60“+„60“, „70“+„70“, „80“+„80“, „90“+„90“, „100“+„100“ x 2430/2420 mm (8 skrytých pantů)	•	•	•	•	•	•

<sup>1</sup>bílá - RAL 9003; <sup>2</sup>matná šedá - RAL 7047, matná béžová - NCS S 2005 Y50R; <sup>3</sup>černá - RAL 9005; <sup>4</sup>sage mat - NCS S 4010-G50Y, indigo mat - RAL 5011, sky blue mat - RAL 5014

S<sub>d</sub>, H<sub>d</sub> - šířka/výška dveří po vnější straně zárubně  
S<sub>o</sub>, H<sub>o</sub> - šířka/výška stavební otvor  
S<sub>s</sub> - celková šířka křídla

**JEDNOKŘÍDLÉ DVEŘE**

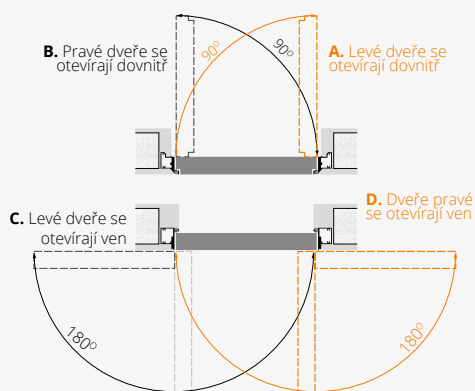

**DVOUKŘÍDLÉ DVEŘE**

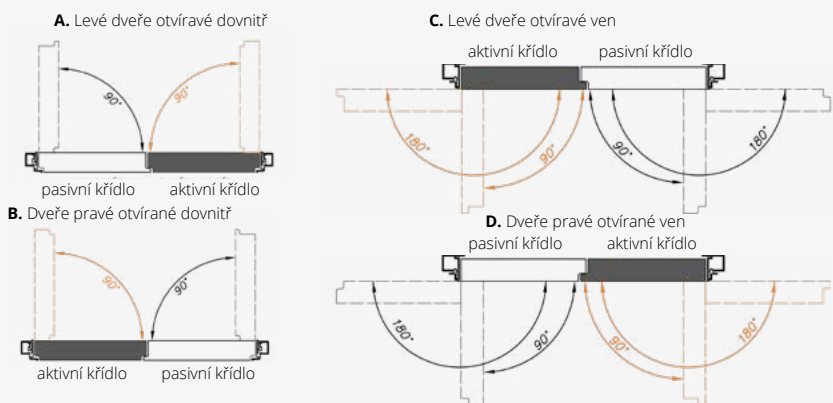

**VYBAVENÍ**

**STANDARDNÍ**

skrytý pant (nastavitelný ve 3 rovinách) barva chrom satén - počet pantů dle tabulky  
magnetický zámek na cylindrickou vložku, klíč nebo WC

**DOPLŇKOVÉ (za příplatek)**

- výplň z děrované dřevotřískové desky •|
- výplň z plné dřevotřískové desky •|
- skrytý pant v bílé, černé nebo stříbrné barvě •|
- skrytý pant zlaté barvy •|
- ventilační seřiznutí •|
- elektromagnetické zámků (str. 223) ODZ (ODW po konzultaci), rekuperace (str. 272), padací těsnění (str. 269)

- zámek válečkový HOBES 2784 WB •|
- příprava pro přídatný pant (příplatek k ceně křídla) •|
- jiné rozměry dveří - kontaktujte obchodní oddělení
- křídlo HARMONY je možné zkrátit v násobcích 10 mm - maximálně lze zkrátit o 100 mm bez příplatku
- křídlo HARMONY možnost zkrátit o více než 100 mm po konzultaci
- zárubně v metalických barvách (str. 241) •
- úprava zárubně pro válečkový zámek HOBES 2784 (dveře otvíravé ven)\* •|
- možnost objednání zárubně s elektromagnetickým zámkem reverzním od •| nebo averzním od •| (dveře otvírané ven)\* str. 223
- možnost objednání zárubně HARMONY zkrácené každých 10 mm - maximální zkrácení 100 mm bez příplatku

**Je možné objednat asymetrické dělení dvoukřídlých dveří**

\*pro dveře otvíravé dovnitř - po konzultaci s obchodním oddělením

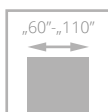

dveře HARMONY INVEST s hliníkovou zárubní HARMONY INVEST

# HARMONY INVEST

od • |



- **pevná konstrukce - dřevěný rám** zesílený speciálním ocelovým profilem
- **bohatá paleta barevného provedení** z kolekcí LAMINOVANÉ CPL, LAMISTONE CPL, SILKSTONE, UNI MAT PLUS, přírodní dýhy nebo stříkané
- křídlo vybavené **padacím těsněním**
- **zvuková neprůzvučnost**  $R_w=37$  dB
- **hliníková zárubeň**, vyztužená
- **tloušťka křídla 50 mm**

Interiérové dveře určené pro místnosti ve veřejných budovách, včetně kanceláří, hotelů, atd.

Šířka dveří "60" - "90" - 4. třída mechanické odolnosti podle PN-EN 1192:2001

Šířka dveří "90 plus" - "110" - 3. třída mechanické odolnosti podle PN-EN 1192:2001

Zvuková neprůzvučnost:  $R_w=37$  dB,  $D_1-35$ ,  $D_2-30$

ITB-KOT-2022/2187 1. vydání



dveře HARMONY INVEST s hliníkovou zárubní

Aktuální cena CZK



Aktuální cena EUR







základní povrch k samostatnému natření	•
LAMISTONE CPL	•
UNI MAT PLUS	•
SILKSTONE	•
SILKSTONE CPL 0,5 mm	•
LAMINOVANÉ CPL 0,2 mm	•
STŘÍKANÉ <sup>1</sup> - bílá	•
STŘÍKANÉ <sup>2</sup> - šedá, béžová	•
BLACK <sup>3</sup> / MONO <sup>4</sup>	•
DÝHOVANÉ SKUPINA A	•
DÝHOVANÉ SKUPINA B	•
DÝHOVANÉ SKUPINA C, D	•
SILKWOOD / REALWOOD	•

**VERZE** W00/V00

**BAREVNÉ PŘÍPLATEK**

LAMISTONE CPL	SILKSTONE	SILKSTONE CPL 0,5 mm	UNI MAT PLUS	
LAMINOVANÉ CPL 0,2 mm	LAMINOVANÉ CPL 0,5 mm	LAMINOVANÉ HPL*	DÝHOVANÉ SKUPINA A	DÝHOVANÉ SKUPINA B
DÝHOVANÉ SKUPINA C	DÝHOVANÉ SKUPINA D	DÝHOVANÉ SILKWOOD	DÝHOVANÉ REALWOOD	STŘÍKANÉ

\*k dispozici za příplatek po konzultaci s obchodním oddělením

doplatek k základní barvě (RAL9003) podle barevných skupin RAL, NCS (str. 282)

SKUPINA I	SKUPINA II	SKUPINA III	SKUPINA IV	SKUPINA V
•	•	•	•	•

příplatek CPL 0,5 mm, CPL 0,7 mm u dveří s povrchem CPL

CPL 0,5 mm ("60" - "80")	CPL 0,7 mm ("60" - "80")	CPL 0,5 mm ("90" - "110")	CPL 0,7 mm ("90" - "110")
•	•	•	•

**ZÁRUBNĚ**

**ZÁRUBEŇ HARMONY INVEST PRO JEDNOKŘÍDLÉ DVEŘE**

rozměry křídla (mm)	množství pantů	k samostatnému natření	eloxovaný hliník	STŘÍKANÉ <sup>1</sup> bílá	STŘÍKANÉ <sup>2</sup> šedá, béžová	BLACK <sup>3</sup> MONO <sup>4</sup>
625-960 x 2030/2020	2 ks	•	•	•	•	•
1025-1125 x 2030/2020	3 ks	•	•	•	•	•
625-960 x 2130/2120	3 ks	•	•	•	•	•
1025x1125x2130/2120	3 ks	•	•	•	•	•
625-960 x 2230/2220	3 ks	•	•	•	•	•
1025x1125x2230/2220	3 ks	•	•	•	•	•
625-960 x 2330/2320	3 ks	•	•	•	•	•
1025-1125 x 2330/2320	3 ks	•	•	•	•	•
625-960 x 2430/2420	3 ks	•	•	•	•	•
1025-1125 x 2430/2420	3 ks	•	•	•	•	•

příplatek za strukturální barvy •

<sup>1</sup>bílá - RAL 9003; <sup>2</sup>matná šedá - RAL 7047, matná béžová - NCS S 2005 Y50R; <sup>3</sup>černá - RAL 9005; <sup>4</sup>Sage mat - NCS S 4010-G50Y, indigo mat - RAL 5011, sky blue mat - RAL 5014

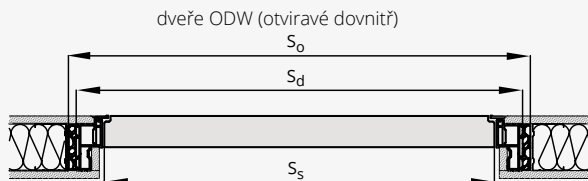

DVEŘE OTVÍRÁVÉ DOVNITŘ ODW

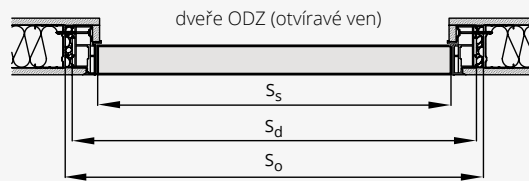

DVEŘE OTVÍRÁVÉ VEN ODZ

ŠÍŘKA (MM)	VÝŠKA (MM)		
	Ss	Sd	So
„60“	625	715	735
„70“	725	815	835
„80“	825	915	935
„90“	925	1015	1035
<b>„90 plus“*</b>	<b>960</b>	<b>1050</b>	<b>1070</b>
„100“	1025	1115	1135
„110“	1125	1215	1235

ŠÍŘKA (MM)	VÝŠKA (MM)		
	Ss	Sd	So
„60“	625	715	735
„70“	725	815	835
„80“	825	915	935
„90“	925	1015	1035
<b>„90 plus“*</b>	<b>960</b>	<b>1050</b>	<b>1070</b>
„100“	1025	1115	1135
„110“	1125	1215	1235

\* investiční šířka

**VYBAVENÍ**

\* příplatek do standardní výšky dveří

\*\*dveře s rekuperačním seříznutím nebo ventilačním seříznutím nemají padací těsnění a nemají deklarované parametry akustické a vzduchové propustnosti.

\*\* v případě potřeby elektrozámku je nutné zvolit zámek ECO Schulte GBS 12 - příplatek \*\*

**STANDARDNÍ**

magnetický zadlabací zámek, zámek na klíč (rozteč 90 mm), cylindrický zámek (rozteč 85 mm) nebo koupelňový zámek (rozteč 90 mm)  
barva zárubně eloxovaný hliník nebo k samostatnému natření - panty TECTUS TE 340, saténový chrom, protiplech ve stříbrné barvě  
zárubeň stříkaná RAL 9003 - panty TECTUS TE 340 barva saténový chrom, protiplech barva saténový chrom  
zárubeň stříkaná RAL 9005 - panty TECTUS TE 340 barva černá, protiplech černá barva  
skryté panty SIMONSWERK typ TECTUS TE 340, nastavitelné 3D („60“-„90“ - 2 ks, „100“-„110“ - 3 ks) dveře vyšší než standard - 3 ks

padací těsnění

**DOPLŇKOVÉ (za příplatek)**

- | CPL laminát 0,5 mm (60" - 90")\*
- | CPL laminát 0,7 mm (60" - 90")\*
- | CPL laminát 0,5 mm ("90" - "110")\*
- | laminát CPL 0,7 mm („90" - „110")\*
- | šířka "100"
- | šířka "110"

- vyšší dveře - 2130/2120
- vyšší dveře - 2230/2220
- vyšší dveře - 2330/2320
- vyšší dveře - 2430/2420
- ventilační seříznutí\*\* str. 265
- samozavírače a elektromagnetické zámků (str. 223), rekuperace (str. 272)
- elektromagnetický zámek reverzní BIRA HARTTE úzký XS12R-C 12V DC (včetně protiplechu SPEC 525 a přípravy pro elektrozámek)\*\*\* (dveře otvíravé ven)
- elektromagnetický zámek averzní BIRA HARTTE úzký XS12U-C 12V AC/DC (včetně protiplechu SPEC 525 a přípravy pro elektrozámek)\*\*\* (dveře otvíravé ven)
- elektromagnetický zámek averzní s přepínačem BIRA HARTTE úzký XS12UW-C 12V AC/DC (včetně protiplechu SPEC 525 a přípravy pro elektrozámek)\*\*\* (dveře otvíravé ven)

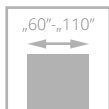

zvuková  
neprůzvučnost  
**Rw = 37 dB**



dveře HARMONY INVEST PRO s hliníkovou zárubní a včetně zabudovaného panelu

# HARMONY INVEST PRO

## KOMPLET PRO OBLOŽENÍ PANELY

od |

**SKRYTÉ  
DVEŘE**



- **pevná konstrukce - dřevěný rám** zesílený speciálním ocelovým profilem
- **hliníková zárubeň**, zpevněná, vytváří dojem jednotlosti dveřního křídla a panelu (tloušťka 13 mm).
- **bohatá paleta barevného provedení** z kolekcí LAMINOVANÉ CPL, LAMISTONE CPL, SILKSTONE, UNI MAT PLUS, přírodní dýhy nebo stříkané
- křídlo vybavené **padacím těsněním**
- **zvuková neprůzvučnost** Rw=37 dB
- **tloušťka křídla 50 mm**

Interiérové dveře určené do místností ve veřejných budovách včetně kanceláří, hotelů atd.

Šířka dveří otevírání ven ODZP "60" - "90"

**4. třída mechanické odolnosti** podle PN-EN 1192:2001

Šířka dveří otevírání ven ODZP "90 plus" - "110"

**3. třída mechanické odolnosti** podle PN-EN 1192:2001

Šířka dveří otevírání dovnitř ODWP "60" - "110"

**3. třída mechanické odolnosti** podle PN-EN 1192:2001

Zvuková neprůzvučnost: **Rw= 37 dB, D1-35, D2-30**

**ITB-KOT-2022/2187** 1. vydání



dveře HARMONY INVEST s hliníkovou zárubní

Aktuální cena CZK



Aktuální cena EUR





## KŘÍDLO A PANEL HARMONY INVEST PRO

barevné provedení	křídlo	panel*
základní povrch k samostatnému natření	•	-
LAMISTONE CPL	•	•
UNI MAT PLUS	•	•
SILKSTONE	•	•
SILKSTONE CPL 0,5 mm	•	•
LAMINOVANÉ CPL 0,2 mm	•	•
STŘÍKANÉ <sup>1</sup> - bílá	•	•
STŘÍKANÉ <sup>2</sup> - šedá, béžová	•	•
BLACK <sup>3</sup> / MONO <sup>4</sup>	•	•
DÝHOVANÉ SKUPINA A	•	•
DÝHOVANÉ SKUPINA B	•	•
DÝHOVANÉ SKUPINA C, D	•	•
SILKWOOD / REALWOOD	•	•

\* panely pro obložení o tloušťce 13 mm, cena za metr čtvereční<sup>2</sup>

Maximální rozměry panelu: šířka 1100 x výška 2500 mm

- příplatek za rozměry 2301 - 2500 mm • k ceně za m<sup>2</sup>

- příplatek za rozměry 80 - 299 mm • k ceně za m<sup>2</sup>

### UPOZORNĚNÍ! Pro panely s výškou od 2200 do 2500 mm je viditelný mikro-spoj dýhy.

doplatek k základní barvě (RAL9003) podle barevných skupin RAL, NCS (str. 282)

SKUPINA I	SKUPINA II	SKUPINA III	SKUPINA IV	SKUPINA V
•	•	•	•	•

příplatek CPL 0,5 mm, CPL 0,7 mm u dveří s povrchem CPL

CPL 0,5 mm ("60" - "80")	CPL 0,7 mm ("60" - "80")	CPL 0,5 mm ("90" - "110")	CPL 0,7 mm ("90" - "110")
•	•	•	•

VERZE **W00/V00**

### BAREVNÉ PŘÍKLADY



\* za příplatek po konzultaci s obchodním oddělením

### ZÁRUBNĚ

#### ZÁRUBEŇ HLINÍKOVÁ HARMONY INVEST PRO pro PANEL

rozměry křídla (mm)	základní povrch k samostatnému natření	ODW			ODZ		
		STŘÍKANÉ <sup>1</sup> bílá	STŘÍKANÉ <sup>2</sup> šedá, béžová	BLACK <sup>3</sup> MONO <sup>4</sup>	základní povrch k samostatnému natření	STŘÍKANÉ <sup>1</sup> bílá	STŘÍKANÉ <sup>2</sup> šedá, béžová
625-960 x 2030/2020	•	•	•	•	•	•	•
1025-1125 x 2030/2020	•	•	•	•	•	•	•
625-960 x 2130/2120	•	•	•	•	•	•	•
1025x1125x2130/2120	•	•	•	•	•	•	•
625-960 x 2230/2220	•	•	•	•	•	•	•
1025x1125x2230/2220	•	•	•	•	•	•	•
625-960 x 2330/2320	•	•	•	•	•	•	•
1025-1125 x 2330/2320	•	•	•	•	•	•	•
625-960 x 2430/2420	•	•	•	•	•	•	•
1025-1125 x 2430/2420	•	•	•	•	•	•	•

příplatek za strukturální barvy •

<sup>1</sup>bílá - RAL 9003; <sup>2</sup>matná šedá - RAL 7047, matná béžová - NCS S 2005 Y50R; <sup>3</sup>černá - RAL 9005; <sup>4</sup>sage mat - NCS S 4010-G50Y, indigo mat - RAL 5011, sky blue mat - RAL 5014

Dveře otvíravé dovnitř pro panelovou konstrukci

Dveře otvíravé ven pro panelovou konstrukci

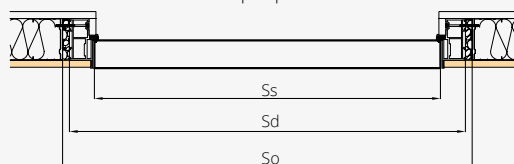
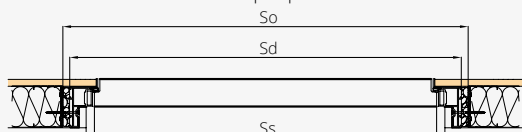

#### DVEŘE OTVÍRAVÉ DOVNITŘ ODW

ŠÍŘKA (MM)	VÝŠKA (MM)		
	Ss	Sd	So
„60“	625	715	735
„70“	725	815	835
„80“	825	915	935
„90“	925	1015	1035
<b>„90 plus“*</b>	<b>960</b>	<b>1050</b>	<b>1070</b>
„100“	1025	1115	1135
„110“	1125	1215	1235

\* investiční šířka

Ss - šířka křídla  
Sd - šířka po vnější straně zárubně  
So - šířka montážního otvoru

#### DVEŘE OTVÍRAVÉ VEN ODZ

ŠÍŘKA (MM)	VÝŠKA (MM)		
	Ss	Sd	So
„60“	625	715	735
„70“	725	815	835
„80“	825	915	935
„90“	925	1015	1035
<b>„90 plus“*</b>	<b>960</b>	<b>1050</b>	<b>1070</b>
„100“	1025	1115	1135
„110“	1125	1215	1235

Hs - výška křídla Hd - výška dveří na vnější straně zárubně  
Ho - výška montážního otvoru

### VYBAVENÍ

\* příplatek do standardní výšky dveří

\*\*dveře s rekuperačním seříznutím nebo ventilačním padací těsnění nemají deklarované parametry akustické a vzduchové propustnosti.

#### STANDARDNÍ

magnetický zadabací zámek, zámek na klíč (rozteč 90 mm), cylindrický zámek (rozteč 85 mm) nebo koupelnový zámek (rozteč 90 mm)  
otvírání ven: SIMONSWERK skryté panty typ TECTUS TE 541 3D FVZ, 3D nastavitelné („60“-„90“ - 2 ks, „100“-„110“ - 3 ks)  
otvírání dovnitř: SIMONSWERK skryté panty typ TECTUS TE 240 3D, 3D nastavitelné („60“ - „110“ - 3 ks), dveře vyšší než standard - 3 ks  
padací těsnění

#### DOPLŇKOVÉ (za příplatek)

CPL laminát 0,5 mm (60" - 90")\*  
CPL laminát 0,7 mm (60" - 90")\*  
CPL laminát 0,5 mm ("90+" - "110")\*  
laminát CPL 0,7 mm („90+“ - „110“)\*  
šířka "100"  
šířka "110"

změna barvy pantu na černou, bílou •|  
ventilační seříznutí\*\* str. 265  
samozavírače a elektromagnetické zámky (str. 223), rekuperace (str. 272)  
vyšší dveře - 2130/2120 •|  
vyšší dveře - 2230/2220 •|  
vyšší dveře - 2330/2320 •|  
vyšší dveře - 2430/2420 •|  
sjednocení kresby stěnových panelů s dveřmi podle vzoru (tolerance sladění do 10 mm) (příplatek k ceně panelů) •|



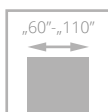

dveře HARMONY INVEST ULTRA s hliníkovou zárubní HARMONY ULTRA

# HARMONY INVEST ULTRA

od • |

**SKRYTÉ  
DVEŘE**

- dveře se skrytým rámem bez nadpraží
- nejnovější designový trend, dokonale ladící s moderními interiéry

- **pevná konstrukce - dřevěný rám** vyztužený speciálním ocelovým profilem
- **bohatá paleta barevného provedení** z kolekcí LAMINOVANÉ CPL, LAMISTONE CPL, SILKSTONE, UNI MAT PLUS, přírodní dýhy nebo stříkané
- **hliníková zárubeň**, vyztužená
- **tloušťka křídla 50 mm**

Interiérové dveře určené do místností ve veřejných budovách včetně kanceláří, hotelů atd.

Šířka dveří "60" - "90" - 4. třída mechanické odolnosti podle PN-EN 1192:2001

Šířka dveří "90 plus" - "110" - 3. třída mechanické odolnosti podle PN-EN 1192:2001

ITB-KOT-2022/2187 1. vydání



dveře HARMONY INVEST ULTRA s hliníkovou zárubní

Aktuální cena CZK



Aktuální cena EUR







VERZE **W00**

### BAREVNÉ PŘÍPLATEK

LAMISTONE CPL	SILKSTONE	SILKSTONE CPL 0,5 mm	UNI MAT PLUS
LAMINOVANÉ CPL 0,2 mm	LAMINOVANÉ CPL 0,5 mm	LAMINOVANÉ HPL*	DÝHOVANÉ SKUPINA A
DÝHOVANÉ SKUPINA C	DÝHOVANÉ SKUPINA D	DÝHOVANÉ SILKWOOD	DÝHOVANÉ SKUPINA B
			STŘÍKANÉ

\*za příplatek po konzultaci s obchodním oddělením

křídlo v základním povrchu k samostatnému natření	•
LAMISTONE CPL	•
UNI MAT PLUS	•
SILKSTONE	•
SILKSTONE CPL 0,5 mm	•
LAMINOVANÉ CPL 0,2 mm	•
STŘÍKANÉ <sup>1</sup> - bílá	•
STŘÍKANÉ <sup>2</sup> - šedá, béžová	•
BLACK <sup>3</sup> / MONO <sup>4</sup>	•
DÝHOVANÉ SKUPINA A	•
DÝHOVANÉ SKUPINA B	•
DÝHOVANÉ SKUPINA C, D	•
SILKWOOD / REALWOOD	•

příplatek za základní barvu bílá (RAL 9003) dle barevných skupin RAL, NCS

SKUPINA I	SKUPINA II	SKUPINA III	SKUPINA IV	SKUPINA V
•	•	•	•	•

příplatek CPL 0,5 mm, CPL 0,7 mm u dveří s povrchem CPL (příplatek za standardní výšku dveří)

CPL 0,5 mm („60“ - „90“)	CPL 0,7 mm („60“ - „90“)	CPL 0,5 mm („90+“ - „110“)	CPL 0,7 mm („90+“ - „110“)
•	•	•	•

### ZÁRUBNĚ

### ZÁRUBEŇ HLINÍKOVÁ HARMONY INVEST ULTRA

rozměry uvedené u křídla	v základním povrchu k samostatnému natření	eloxovaný hliník	STŘÍKANÉ <sup>1</sup> bílý	STŘÍKANÉ <sup>2</sup> šedá, béžová	BLACK <sup>3</sup> MONO <sup>4</sup>
625-960 x 2020 (2 panty)	•	•	•	•	•
1025-1125 x 2020 (3 panty)	•	•	•	•	•
625-1125 x 2120 (3 panty)	•	•	•	•	•
625-1125 x 2220 (3 panty)	•	•	•	•	•
625-1125 x 2320 (3 panty)	•	•	•	•	•
625-1125 x 2420 (3 panty)	•	•	•	•	•

příplatek za strukturální barvy •

<sup>1</sup>bílá - RAL 9003; <sup>2</sup>matná šedá - RAL 7047, matná béžová - NCS S 2005 Y50R; <sup>3</sup>černá - RAL 9005; <sup>4</sup>sage mat - NCS S 4010-G50Y, indigo mat - RAL 5011, sky blue mat - RAL 5014

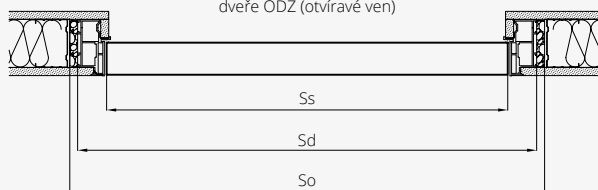

#### DVEŘE OTVÍRÁVÉ DOVNITŘ (ODW) / VEN (ODZ)

ŠÍŘKA (MM)			VÝŠKA (MM)			
Ss	Sd	So	Hs	Hd	Ho	
„60“	625	715	1920	1932	1935	Ss - šířka křídla
„70“	725	815	2020 - standard	2032	2035	Sd - šířka po vnější straně zárubně
„80“	825	915	2120	2132	2135	So - šířka montážního otvoru
„90“	925	1015	2220	2232	2235	Hs - výška křídla Hd - výška dveří na vnější straně zárubně
<b>„90 plus“</b>	<b>960</b>	<b>1050</b>	<b>2320</b>	<b>2332</b>	<b>2335</b>	Ho - výška montážního otvoru
„100“	1025	1115	2420	2432	2435	
„110“	1125	1215				

\* investiční šířka - verze 90 plus umožňuje šířku průchodu min. 900 mm při otevření křídla pod úhlem 90°.

### VYBAVENÍ STANDARDNÍ

magnetický zadlabací zámek, zámek na klíč (rozteč 90 mm), cylindrický zámek (rozteč 85 mm) nebo koupelnový zámek (rozteč 90 mm)  
barva zárubně eloxovaný hliník nebo k samostatnému natření - panty TECTUS TE 340, satén chrom, plech protiplech stříbrná barva  
zárubeň stříkaná RAL 9003 - panty TECTUS TE 340 barva saténový chrom, protiplech barva saténový chrom  
skryté panty SIMONSWERK typ TECTUS TE 340, 3D nastavitelné („60“ - „90“ - 2 ks, „100“ - „110“ - 3 ks), dveře vyšší než standardní - 3 ks

#### DOPLŇKOVÉ (za příplatek)

změna barvy pantu TECTUS TE 340 3D na černou  
CPL laminát 0,5 mm (60" - 90")\*  
CPL laminát 0,7 mm (60" - 90")\*  
CPL laminát 0,5 mm ("90+" - "110")\*  
CPL laminát 0,7 mm ("90+" - "110")\*  
šířka "100"  
šířka "110"  
ventilační seříznutí

samozávěrače a elektromagnetické zámky (str. 223), rekuperace (str. 272), padací těsnění (str. 269)

elektromagnetický zámek reverzní BIRA HARTTE XS úzký elektromagnetický zámek se šoupátkem (reverzibilní) XS12R-C 12V DC (včetně protiplechu SPEC 525 a přípravy pro elektrozámek)\*\* (dveře otvíravé ven)

elektromagnetický zámek averzní BIRA HARTTE XS úzký elektromagnetický zámek s posuvným (averzivním) XS12U-C 12V AC/DC (včetně protiplechu SPEC 525 a přípravy pro elektrozámek)\*\* (dveře otvíravé ven)

elektromagnetický zámek averzní BIRA HARTTE úzký XS12UW-C 12V AC/DC (včetně protiplechu SPEC 525 a přípravy pro elektrozámek)\*\* (dveře otvíravé ven)

vyšší dveře - 2130/2120  
vyšší dveře - 2230/2220  
vyšší dveře - 2330/2320  
vyšší dveře - 2430/2420

\* příplatek do standardní výšky dveří

\*\* v případě potřeby elektrozámku je nutné zvolit zámek ECO Schulte GBS 12 - příplatek \*\*|

# PAKET REG-GO

Paket pro stabilizaci uložení křídel HARMONY a HARMONY MIRROR v podkladu určeném k lepení tapet, omítek, zrcadel a dalších možností úprav.

## Obsah balení

- stabilizační tyče (2 ks) montované do dveřního křídla ze strany zámku a pantu
- dřevěná konstrukční lišta 120 mm široká na straně zámku a na straně pantů



## příplatek k ceně dveřního křídla Harmony

• |

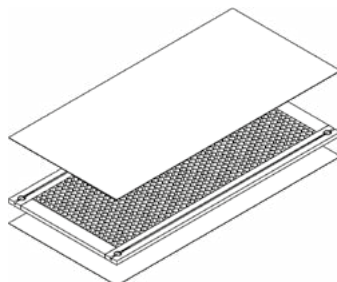

KONSTRUKCE KŘÍDLA

Šestihranný klíč (imbusový klíč) 5 mm

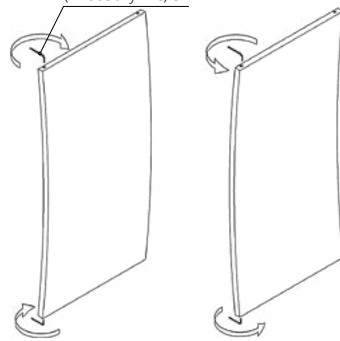

REGULACE KŘÍDLA

# HARMONY MIRROR

dveře s přípravou pro zrcadlo o tloušťce 4 mm pro vytvoření sjednocení povrchu se se stěnou

- tloušťka křídla 40 mm
- výplň z děrované dřevotřískové desky
- otvírání směrem ven

## KŘÍDLO HARMONY MIRROR OTVÍRÁNÍ VEN (ODZ)

rozměry křídla (mm)	k samostatnému natření	LAMISTONE	STŘÍKANÉ <sup>1</sup> bílý	STŘÍKANÉ <sup>2</sup> šedá, běžová	BLACK <sup>3</sup> MONO <sup>4</sup>	DÝHOVANÉ SKUPINA A	DÝHOVANÉ SKUPINA B	DÝHOVANÉ SKUPINA C, D
		SILKSTONE						
„60“-„90“ x 2020	•	•	•	•	•	•	•	•
„100“ x 2020	•	•	•	•	•	•	•	•
„60“-„90“ x 2120	•	•	•	•	•	•	•	•
„100“ x 2120	•	•	•	•	•	•	•	•
„60“-„90“ x 2220	•	•	•	•	•	•	•	•
„100“ x 2220	•	•	•	•	•	•	•	•

standardní dveřní křídlo s děrovanou dřevotřískou

<sup>1</sup>bílá - RAL 9003; <sup>2</sup>matná šedá - RAL 7047, matná béžová - NCS S 2005 Y50R; <sup>3</sup>černá - RAL 9005; <sup>4</sup>sage mat - NCS S 4010-G50Y, indigo mat - RAL 5011, sky blue mat - RAL 5014

přídavný skrytý pant pro zárubeň Harmony Mirror + • |  
ventilační seříznutí + • |

## ZÁRUBEŇ HARMONY MIRROR OTVÍRAVÁ VEN (ODZ)

rozměry křídla (mm)	počet pantů	k samostatnému natření	eloxovaný hliník	STŘÍKANÉ <sup>1,2,3</sup> bílá, šedá, béžová, černá
„60“-„80“ x 2020	3	•	•	•
„90“-„100“ x 2020	3	•	•	•
„60“-„100“ x 2120	4	•	•	•
„60“-„100“ x 2220	4	•	•	•



# SYSTÉM FLEXI POL-SKONE PRO ZÁRUBEŇ HARMONY

VZOR S  
PATENTEM

regulační sada z MDF pro zárubeň **HARMONY, HARMONY MIRROR**



symbol	rozsah v mm*	symbol	rozsah v mm*	ECO TOP	STŘÍKANÉ <sup>1**</sup> bílá	STŘÍKANÉ <sup>2***</sup> šedá, běžová	BLACK <sup>3</sup> MONO <sup>4</sup>	UNI MAT PLUS LAMISTONE SILKSTONE	DÝHOVANÉ SKUPINA A (312, 334)	SKUPINA B (323, 390, 404, 405, 421, 422, 424)
HW1	85-90	HZ1	95-100	•	•	•	•	•	•	•
HW2	90-95	HZ2	100-105	•	•	•	•	•	•	•
HW3	95-105	HZ3	105-115	•	•	•	•	•	•	•
HW4	105-130	HZ4	115-140	•	•	•	•	•	•	•
HW5	130-150	HZ5	140-160	•	•	•	•	•	•	•
HW6	150-170	HZ6	160-180	•	•	•	•	•	•	•
HW7	170-190	HZ7	180-200	•	•	•	•	•	•	•
HW8	190-210	HZ8	200-220	•	•	•	•	•	•	•
HW9	210-230	HZ9	220-240	•	•	•	•	•	•	•
HW10	230-250	HZ10	240-260	•	•	•	•	•	•	•
HW11	250-270	HZ11	260-280	•	•	•	•	•	•	•
HW12	270-290	HZ12	280-300	•	•	•	•	•	•	•
HW13	290-310	HZ13	300-320	•	•	•	•	•	•	•

<sup>1</sup>bílá - RAL 9003; <sup>2</sup>matná šedá - RAL 7047, matná béžová - NCS S 2005 Y50R; <sup>3</sup>černá - RAL 9005; <sup>4</sup>sage mat - NCS S 4010-G50Y, indigo mat - RAL 5011, sky blue mat - RAL 5014

\* rozsah nastavení zohledňuje tloušťku dané hliníkové zárubně

\*\* k dispozici pouze s lištami o šířce 80 mm

## Sestavení prvků

	rozsah regulace	zárubeň HARMONY ODW	rozsah regulace	zárubeň HARMONY ODZ	rohová lišta nastavitelná	panel
HW1	85-90	Zárubeň HARMONY otevírání dovnitř ODW	HZ1	95-100	12 mm	46 mm
HW2	90-95		HZ2	100-105	12 mm	51 mm
HW3	95-105		HZ3	105-115	16 mm	56 mm
HW4	105-130		HZ4	115-140	32 mm	66 mm
HW5	130-150		HZ5	140-160	32 mm	91 mm
HW6	150-170		HZ6	160-180	32 mm	111 mm
HW7	170-190		HZ7	180-200	32 mm	131 mm
HW8	190-210		HZ8	200-220	32 mm	151 mm
HW9	210-230		HZ9	220-240	32 mm	171 mm
HW10	230-250		HZ10	240-260	32 mm	191 mm
HW11	250-270		HZ11	260-280	32 mm	211 mm
HW12	270-290		HZ12	280-300	32 mm	231 mm
HW13	290-310		HZ13	300-320	32 mm	251 mm

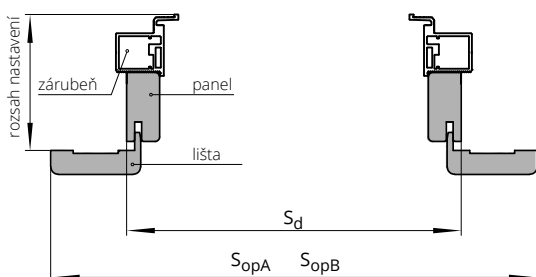

S<sub>d</sub> - šířka po vnější straně zárubně  
S<sub>opA</sub> - šířka na vnější straně lišty "60 mm"  
S<sub>opB</sub> - šířka na vnější straně lišty "80 mm"  
H<sub>d</sub> - výška dveří na vnější straně zárubně  
HopA - výška na vnější straně lišty "60 mm"  
HopB - výška na vnější straně lišty "80 mm"

Aktuální cena CZK



Aktuální cena EUR



Rozměry panelů	otvírání dovnitř						otvírání směrem ven					
	S <sub>d</sub>	S <sub>opA</sub>	S <sub>opB</sub>	H <sub>d</sub>	HopA	HopB	S <sub>d</sub>	S <sub>opA</sub>	S <sub>opB</sub>	H <sub>d</sub>	HopA	HopB
„60“	683	783	823				663	763	803			
„70“	783	883	923				763	863	903			
„80“	883	983	1023	2066	2116	2136	863	963	1003	2047	2097	2117
„90“	983	1083	1123				963	1063	1103			
"90 plus"	1008	1108	1148				988	1088	1188			
„100“	1083	1183	1223				1063	1163	1203			

Maximální montážní výška ODW - H<sub>d</sub> 2266 mm  
Maximální montážní výška ODZ - H<sub>d</sub> 2247 mm

**Systém FLEXI se prodává kompletní se zárubní**

# DVEŘE OCELOVÉ

Kolekci ocelových dveří tvoří jedinečné prosklené dveře s kovovými zasklívacími příčkami. Konstrukční zasklívací příčky jsou v barvě rámu křídla, doplňky v podobě kliky nebo úchytu.

Jsou ideální do loftových nebo průmyslových interiérů, které potřebují hodně denního světla.

Dokonale se hodí do každého interiéru.

- **možnost objednání  
nestandardních rozměrů**
- **jednokřídlé nebo dvoukřídlé**
- **horní a boční světlíky**
- **průhledné tvrzené sklo  
nebo bílý satén, volitelně  
tvrzené sklo LINEA bílý satén,  
jednostranný ornament**







SYSTÉM  
bezřalcový

„60“-„100“



dveře GALIO, verze S5, zárubeň z úhlového ocelového profilu

# GALIO

od • |



Interiérové dveře určené do místností ve veřejných budovách, např. kanceláří a bytech. Interiérové dveře vyrobené v souladu s normou PN-EN 14351-2:2018.



LINEA bílé saténové tvrzené sklo, jednostranný ornament - za příplatek

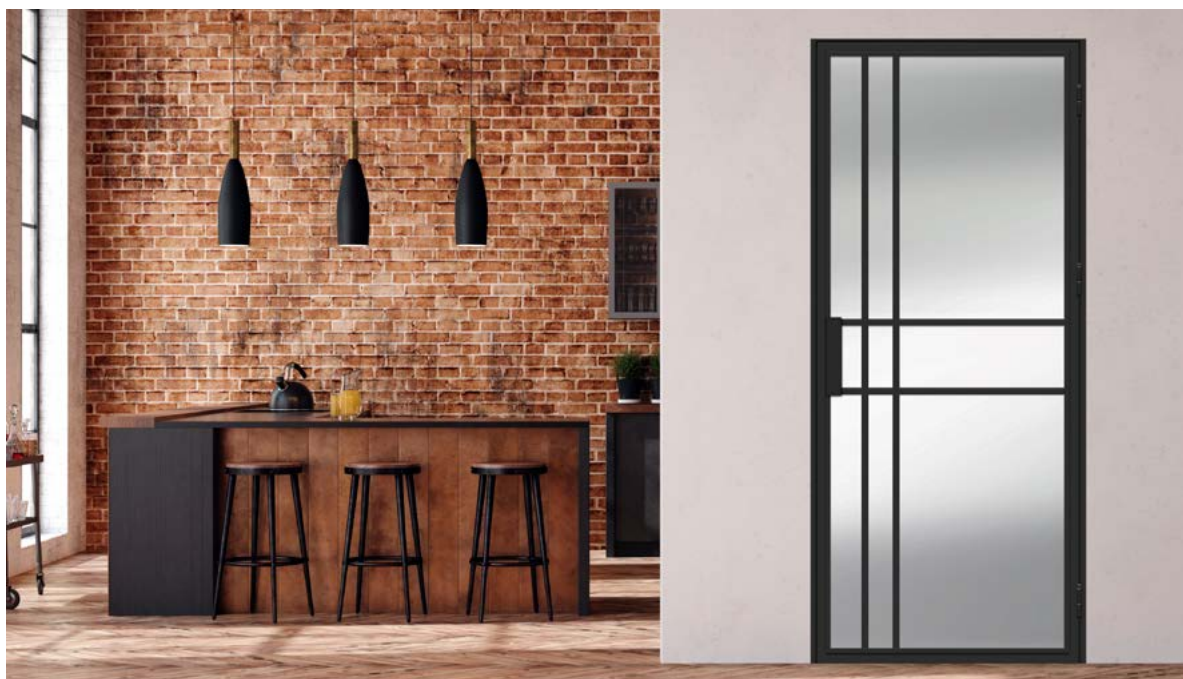

dveře GALIO, verze S9, zárubeň z úhlového ocelového profilu

Aktuální cena CZK



Aktuální cena EUR





**VERZE** S1/VS1 S2/VS2 S3/VS3



**VERZE** S5/VS5 S7/VS7 S9/VS9

**BAREVNÉ PROVEDENÍ**

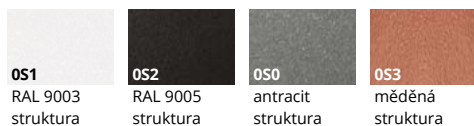

**ZÁRUBNĚ**

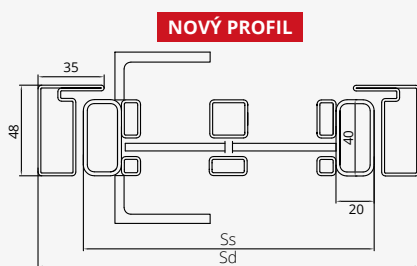

jednokřídle dveře			
typ	S <sub>s</sub>	S <sub>d</sub>	S <sub>o</sub>
„60“	625	673	680
„70“	725	773	780
„80“	825	873	880
„90“	925	973	980
„90 PLUS“	965	1013	1020
„100“	1025	1073	1080
standardní - H <sub>s</sub> - 2040 mm, H <sub>d</sub> - 2074 mm, H <sub>o</sub> - 2077 mm			
nestandardní rozměry - potřeba zpracovat technickou dokumentaci			

**VYBAVENÍ**

STANDARDNÍ
rám křídla z kvalitních ocelových profilů, práškově lakovaných, kovové zasklívací příčky
strukturální prášková barva, kovové zasklívací příčky
tvrzené průhledné sklo nebo bílý satén o tloušťce 4 mm
matné sklo na straně pantů
konstrukční příčky o šířce 20 mm
oboustranné madlo v rámu v barvě křídla
magnet pro zavírání křídla
zárubně z úhlového ocelového profilu
panty kovové zárubně („60“-„100“ - 3 ks)
maximální výška dveří GALIO - 2174 mm

DOPLŇKOVÉ (za příplatek)				
barva OS3 měděná struktura				•
dveře s nestandardními rozměry				•
tvrzené sklo LINEA bílý satén, tloušťka 4 mm, jednostranný ornament				•

barevné provedení GALIO	barva pantů	barva těsnění u příček	barva šroubů zárubně	barva krytek v zárubni
OS1 RAL 9003 (bílá)	v barvě křídla	bílá	bílá	bílá
OS2 RAL 9005 (černá)	v barvě křídla	černá	černá	černá
OS0 antracit	v barvě křídla	antracit	černá	černá
OS3 měď	v barvě křídla	černá	černá	černá

Po konzultaci s obchodním oddělením je možné vyrobit dveře s nestandardními rozměry.



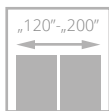

# GALIO

## DVOUKŘÍDLÉ

od • |



dvoukřídle dveře GALIO, verze S2, zárubeň z úhlového ocelového profilu

- **symetrické dělení křídel**  
(asymetrické dělení křídel na dotaz)
- **dvoukřídle dveře zavírané na magnet** v horní části dveří
- nezávislé **otvírání dveří pomocí dvou úchytů**



LINEA bílé saténové tvrzené sklo, jednostranný ornament - za příplatek



oboustranné madlo v rámu v barvě křídla



dvoukřídle dveře GALIO, verze S1, zárubeň z úhlového ocelového profilu

Aktuální cena CZK



Aktuální cena EUR







**VERZE** S1/VS1 S2/VS2 S3/VS3



**VERZE** S5/VS5 S7/VS7 S9/VS9

## BAREVNÉ PROVEDENÍ



## ZÁRUBĚ

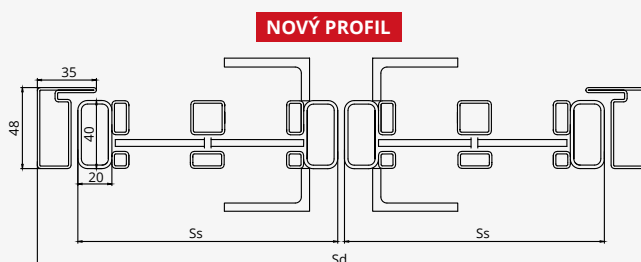

### dvoukřídlové dveře

typ	S <sub>s</sub>	S <sub>d</sub>	S <sub>o</sub>
„60“+„60“	625 + 625	1304	1310
„70“+„70“	725 + 725	1504	1510
„80“+„80“	825 + 825	1704	1710
„90“+„90“	925 + 925	1904	1910
„100“+„100“	1025 + 1025	2104	2110
standardní - Hs - 2040 mm, Hd - 2074 mm, Ho - 2077 mm			

nestandardní rozměry - potřeba zpracovat technickou dokumentaci

## VYBAVENÍ

STANDARDNÍ
rám křídla z kvalitních ocelových profilů, práškově lakovaných, kovové zasklívací příčky
strukturální prášková barva, kovové zasklívací příčky
tvrzené průhledné sklo nebo bílý satén o tloušťce 4 mm
matné sklo na straně pantů
konstrukční příčky o šířce 20 mm
oboustranné madlo v rámu v barvě křídla
magnet pro zavírání křídla
zárubeň z úhlového ocelového profilu
panty kovové zárubně („60“+ „60“ - „100“+ „100“ - 6 ks)
maximální výška dveří GALIO - 2174 mm
DOPLŇKOVÉ (za příplatek)
barva OS3 měděná struktura
dveře s nestandardními rozměry
tvrzené sklo LINEA bílý satén, tloušťka 4 mm, jednostranný ornament

barevné provedení GALIO	barva pantů	barva těsnění u příček	barva šroubů zárubně	barva krytek v zárubni
OS1 RAL 9003 (bílá)	v barvě křídla	bílá	bílá	bílá
OS2 RAL 9005 (černá)	v barvě křídla	černá	černá	černá
OS0 antracit	v barvě křídla	antracit	černá	černá
OS3 měď	v barvě křídla	černá	černá	černá

SYSTÉM  
bezfalcový

„60“-„100“



dveře STALIO, verze S1, zárubeň z úhlového ocelového profilu

# STALIO

od • |

Interiérové dveře určené do místností ve veřejných budovách, např. kanceláří a bytech. Interiérové dveře vyrobené v souladu s normou PN-EN 14351-2:2018.



LINEA bílé saténové tvrzené sklo, jednostranný ornament - za příplatek



pant



zámek s klikou



dveře STALIO, verze S5, zárubeň z uzavřeného ocelového profilu

Aktuální cena CZK



Aktuální cena EUR





**VERZE** S1/VS1 S2/VS2 S3/VS3



**VERZE** S5/VS5 S7/VS7 S9/VS9

### BAREVNÉ PŘÍČKY



### ZÁRUBNĚ

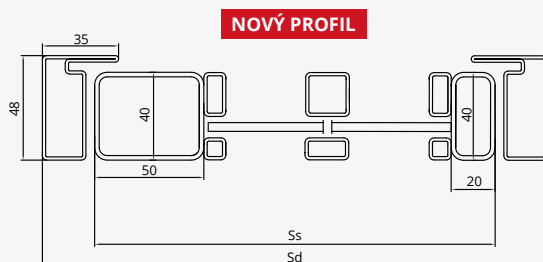

### ROZMĚRY

šířka	Ss	Sd	So
„60“	625	676	682
„70“	725	776	782
„80“	825	876	882
„90“	925	976	982
„90 PLUS“	965	1016	1022
„100“	1025	1076	1082

standardní - Hs - 2040 mm, Hd - 2074 mm, Ho - 2077 mm

nestandardní rozměry - potřeba zpracovat technickou dokumentaci

### VYBAVENÍ

STANDARDNÍ
rám křídla z kvalitních ocelových profilů, práškově lakovaných, kovové zasklívací příčky
strukturální prášková barva, kovové zasklívací příčky
tvrzené průhledné sklo nebo bílý satén o tloušťce 4 mm
matné sklo na straně pantů
konstrukční příčky o šířce 20 mm
zámek s klikou
záruběň z úhlového ocelového profilu
panty pro kovovou záruběň („60“-„100“ - 3 ks)
maximální výška dveří STALIO - 2174 mm
DOPLŇKOVÉ (za příplatek)
barva OS3 měděná struktura
vložka ve stříbrné barvě
dveře s nestandardními rozměry
tvrzené sklo LINEA bílý satén, tloušťka 4 mm, jednostranný ornament

barevné provedení STALIO	barva pantů	barva těsnění u příček	barva kliky	barva zámku	barva šroubů zárubně	barva krytek v zárubni
OS1 RAL 9003 (bílá)	v barvě křídla	bílá	bílá	stříbrný	bílá	bílá
OS2 RAL 9005 (černá)	v barvě křídla	černá	černá	černá	černá	černá
OS0 antracit	v barvě křídla	antracit	černá	černá	černá	černá
OS3 miedz	v barvě křídla	černá	černá	černá	černá	černá

SYSTÉM  
bezfalcový

„60“-„100“

„120“-„200“



# GALIO / STALIO SVĚTLÍKY

boční/horní

NOVINKA

- rám vyrobený z nejkvalitnějších ocelových profilů pokrytých strukturovanou práškovou barvou
- konstrukční, kovové zasklívací příčky 20 mm široké
- průhledné tvrzené sklo nebo bílý satén tloušťka 4 mm
- maximální výška bočního světlíku - 2174 mm
- minimální šířka bočního světlíku - 300 mm

dveře GALIO s bočním a horním světlíkem



dveře GALIO s bočními světlíky

Aktuální cena CZK



Aktuální cena EUR





## VZOROVÉ SESTAVY DVEŘÍ GALIO/STALIO SE SVĚTLÍKY



**CENA BOČNÍCH SVĚTLÍKŮ = CENA 1 BM x 2 (A+B) + CENA 1 M<sup>2</sup> SKLO x A x B**

**CENA ZA BM SVĚTLÍKU = .|**

**CENA ZA M<sup>2</sup> TVRZENÉHO SKLA 4 MM PRŮHLEDNÉ = .|**

**CENA ZA M<sup>2</sup> TVRZENÉHO SKLA 4 MM BÍLÝ SATÉN = .|**

A - šířka; B - výška

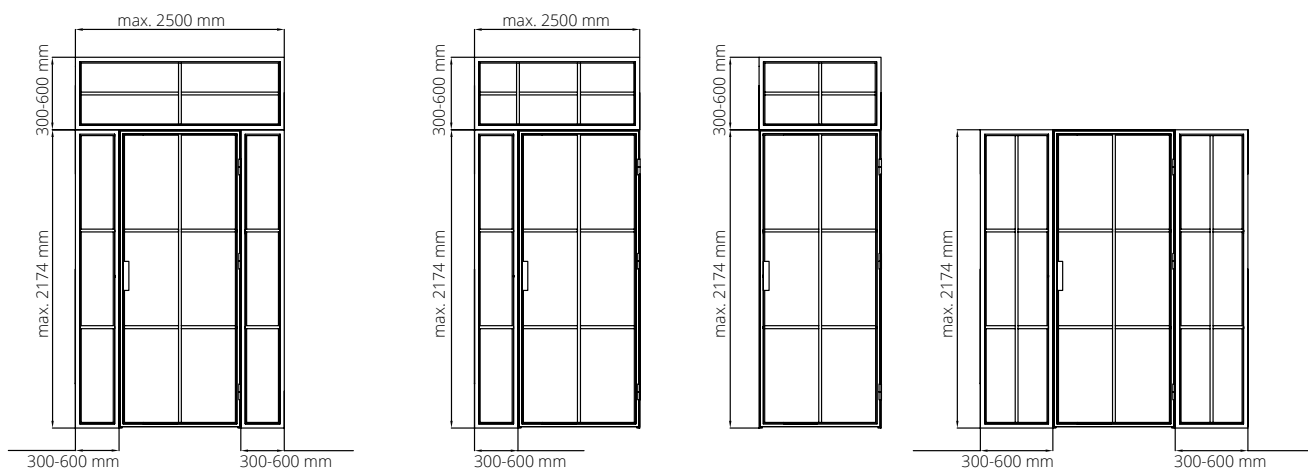

U rozložení/rozdělení zasklívacích příček po konzultaci s obchodním oddělením.

**NOVÝ PROFIL**

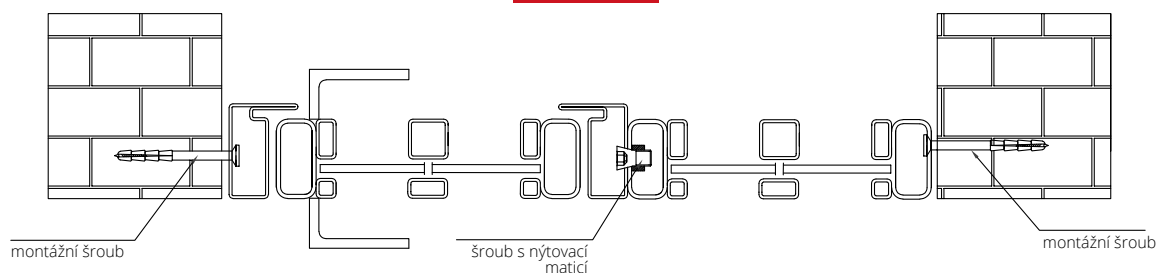

# DVEŘE INTERIÉROVÉ

Interiérové dveře se vyrábějí z vysoce kvalitní konstrukce a výplní, aby mohly splnit požadavky zákazníků a přizpůsobit se jejich potřebám.

Klasické dveře nebo moderní designové? Nabídka interiérových dveří zahrnuje více než 450 provedení dveří, včetně stylových profilovaných dveří, hladkých, se sklem.

- **moderní nebo klasické**
- **široká škála barev laminátů a dýh**
- **bohatá paleta barevného provedení RAL a NCS**
- **dřevěné, deskové nebo rámové**
- **falcové, skryté, bezfalcové, reverzní, posuvné systémy**





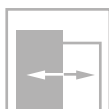
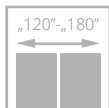
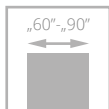

pro křídla s možností ventilace



dveře MODESTO, verze W03, zárubeň nastavitelná SYSTÉM DIN

# MODESTO

od • |

NOVÉ BARVY

- pevná **dřevěná rámová konstrukce**
- **3-vrstvý nátěrový systém - barevná stálost** na mnoho let
- tloušťka panelu 12 mm
- bohatá paleta barveného provedení **odstíny RAL a NCS**
- nastavitelný pant typ K, typ C a nastavitelný typ DUO



frézování na ploše křídla



DVEŘE INTERIÉROVÉ RÁMOVÉ STRÍKANÉ

Aktuální cena CZK



Aktuální cena EUR



dveře MODESTO, verze W04, zárubeň DIN nastavitelná





VERZE	W00	W01	W03	W04
BÍLÁ	•	•	•	•
ŠEDÁ, BÉŽOVÁ	•	•	•	•
BLACK, MONO	•	•	•	•

## BAREVNÉ PROVEDENÍ

**STŘÍKANÉ**



**001**  
bílá  
(RAL 9003)



**0M5**  
šedá mat  
(RAL 7047)



**0M6**  
béžová mat  
(NCS S 2005 Y50R)



**BLACK**



**002**  
černá  
(RAL 9005)



**MONO**



**0M1**  
sky blue mat  
(RAL 5014)



**0M4**  
indigo mat  
(RAL 5011)



**0M7**  
sage mat  
(NCS S 4010-G50Y)

## BAREVNÉ PROVEDENÍ VOLITELNÉ

**STŘÍKANÉ**



paleta barev  
RAL a NCS  
(na rozdíl od  
kovových)

\*doplatek k základní bílé barvě (RAL 9003) podle barevných skupin RAL, NCS (str. 282)

SKUPINA I	SKUPINA II	SKUPINA III	SKUPINA IV	SKUPINA V
•	•	•	•	•

## ZÁRUBNĚ



FALCOVÝ  
systém CZ/SK



pevná systém  
POL-SKONE



nastavitelný  
systém DIN



nastavitelná  
AQUA DIN



SYSTÉM  
REVES

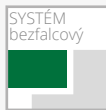

SYSTÉM  
bezfalcový

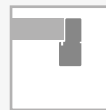

pevná DUO



DIN DUO  
nastavitelné



nastavitelná  
VERTIGO



nastavitelná  
AQUA DIN DUO

## VYBAVENÍ

<b>STANDARDNÍ</b>	změna barvy pantů a zámku	str. 268
jednobodový zámek, rozteč 72 mm (falcový systém) nebo magnetické (bezfalcový systém), zadlabací, na klíč (rozteč 90 mm), pro vložku (rozteč 85 mm) nebo pro zamykání koupelnový (rozteč 90 mm)	ventilační seříznutí	•
panty: typ K - pro zárubeň systému DIN, typ C - pro zárubeň dřevěný nebo krytý DUO saténový nikl („60“-„80“ - 2 ks, „90“ - 3 ks)	samozavírače a elektromagnetické zámky (str. 223), rekuperace (str. 272), padací těsnění (str. 269)	•
<b>DOPLŇKOVÉ (za příplatek)</b>	dveře vyšší dle PL normy 2070 mm nebo 2120 mm (nutný třetí pant za příplatek)	•
šíře křídla "100"	dveře vyšší dle PL normy 2170 mm nebo 2220 mm (nutný třetí pant za příplatek)	•
systém REVES		•
třetí pant v křídle:		
typ C pro šířku "60"-„80"		•
typ K pro šířky "60"-„80"		•
skrytý DUO pro šířky "60"-„80"		•
skrytý TE pro šířky "60"-„80"		•

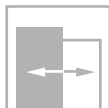
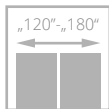
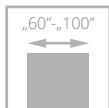

dveře VILANO, verze W00, zárubeň DIN nastavitelná

# VILANO

od • |

NOVÉ  
BARVY



- **pevná konstrukce s dřevěným rámem**
- **3-vrstvý nátěrový systém** - barevná stálost na mnoho let
- bohatá paleta barevného provedení **RAL a NCS**
- **tvrdé bezpečnostní sklo** v matné bílé barvě, o tloušce 6 mm
- nastavitelný pant typ K, typ C a nastavitelný typ DUO



DUO bílý skrytý pant - možnost pro bezfalcový systém



profil rámu



RAMOVÉ STRÍKANÉ

DVEŘE INTERIÉROVÉ

Aktuální cena CZK



Aktuální cena EUR



dveře VILANO, verze W00, zárubeň DIN nastavitelná



VERZE	W00/V01	OSD/V1SD
BÍLÁ	•	•
ŠEDÁ, BÉŽOVÁ	•	•
BLACK, MONO	•	-

### BAREVNÉ PROVEDENÍ

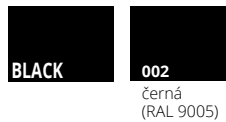
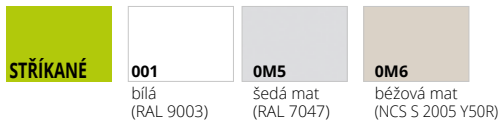

Platí pro dveřní křídlo Vilano W00 a zárubně DIN, DIN DUO a Vertigo.

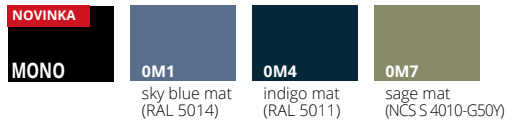

### BAREVNÉ PROVEDENÍ VOLITELNÉ



doplatek k základní barvě (RAL9003) podle barevných skupin RAL, NCS (str. 282)

SKUPINA I	SKUPINA II	SKUPINA III	SKUPINA IV	SKUPINA V
•	•	•	•	•

### ZÁRUBNĚ



možnost dodání samostatného křídla do stávající ocelové zárubně

### VYBAVENÍ

STANDARDNÍ
tvrze bílé matné sklo o tloušťce 6 mm nelze použít průhledné sklo
jednobodový zámek, rozteč 72 mm (falcový systém) nebo magnetický (bezfalcový systém), zadabací, uzamykatelný na klíč (rozteč 90 mm), cylindrický (rozteč 85 mm) nebo koupelnový zámek (rozteč 90 mm)
panty: typ K - pro zárubeň systému DIN, typ C - pro dřevěnou zárubeň, typ M - pro kovovou zárubeň nebo DUO potažený nikl satén ("60"- "80" - 2 ks, "90" - 3 ks)
<b>DOPLŇKOVÉ (za příplatek)</b>
šíře křídla "100"
Systém REVES (verze W00) (nad rozsah ZW4, úhel otevření dveří je 88°)
třetí pant v křídle:
typ M pro šířku "60"- "80"
typ C pro šířku "60"- "80"
typ K pro šířku "60"- "80"
skrytý DUO pro šířku "60"- "80"
skrytý TE pro šířku "60"- "80"

změna barvy pantů a zámku	str. 268
samozavírače a elektromagnetické zámky (str. 223), rekuperace (str. 272), padací těsnění (str. 269)	
dveře vyšší dle PL normy 2070 mm nebo 2120 mm (nutný třetí pant za příplatek)	•
dveře vyšší dle PL normy 2170 mm nebo 2220 mm (nutný třetí pant za příplatek)	•
ventilační seříznutí (str. 265)	•

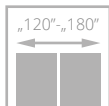
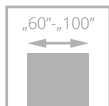

dveře VERTIGO, verze W00, zárubeň nastavitelná SYSTÉM DIN

# VERTIGO

od • |

**NOVÉ  
BARVY**



- **pevná konstrukce s dřevěným rámem**
- **3-vrstvý nátěrový systém** - barevná stálost na mnoho let
- bohatá paleta barevného provedení **RAL a NCS**
- **tvrdé bezpečnostní sklo** v matné bílé barvě, o tloušce 6 mm
- nastavitelný pant typ K, typ C a nastavitelný typ DUO



rámeček



DUO bílý skrytý pant - možnost pro bezfalcový systém



obložkové lišty spojené pod úhlem 45° zárubeň DIN DUO



DVEŘE INTERIÉROVÉ RÁMOVÉ STRÍKANÉ

Aktuální cena CZK



Aktuální cena EUR



dveře VERTIGO, verze W02, zárubeň nastavitelná SYSTÉM VERTIGO





VERZE	W00/V01	OSD/V1SD	W02/V02	W02S1/V2SD
BÍLÁ	•	•	•	•
ŠEDÁ, BÉŽOVÁ	•	•	•	•
BLACK, MONO	•	-	•	-

## BAREVNÉ PROVEDENÍ

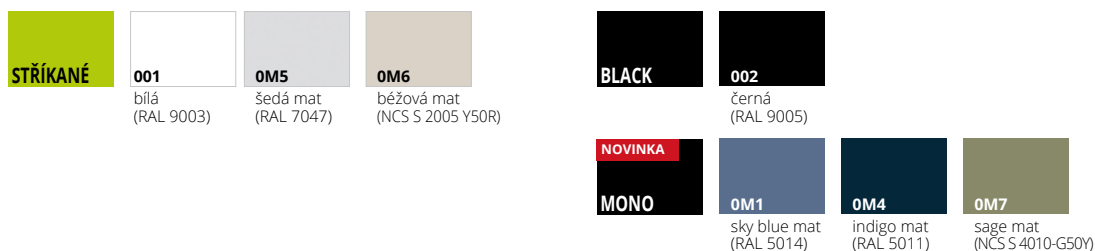

Platí pro dveře Vertigo W00, W02 a zárubně DIN, DIN DUO a Vertigo.

## BAREVNÉ PROVEDENÍ VOLITELNÉ



doplatek k základní barvě (RAL9003) podle barevných skupin RAL, NCS (str. 282)

SKUPINA I	SKUPINA II	SKUPINA III	SKUPINA IV	SKUPINA V
•	•	•	•	•

## ZÁRUBNĚ

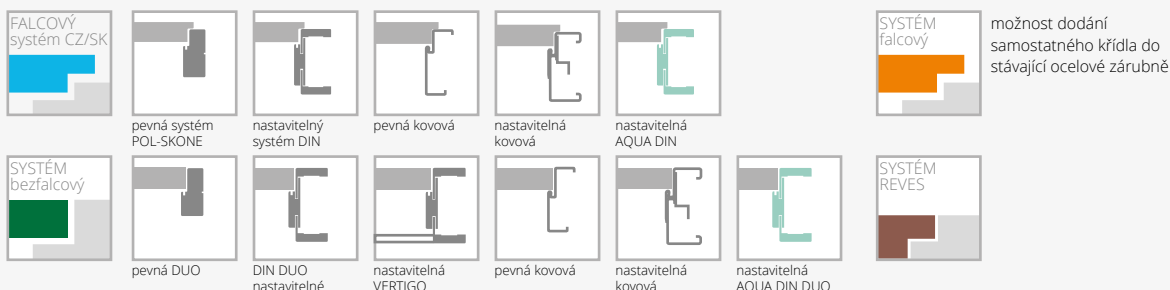

možnost dodání samostatného křídla do stávající ocelové zárubně

## VYBAVENÍ

STANDARDNÍ
tvrze bílé matné sklo o tloušťce 6 mm nelze použít průhledné sklo
jednobodový zámek, rozteč 72 mm (falcový systém) nebo magnetický (bezfalcový systém), zadlabací, uzamykatelný na klíč (rozteč 90 mm), cylindrický (rozteč 85 mm) nebo koupelňový zámek (rozteč 90 mm)
panty: typ K - pro zárubeň systému DIN, typ C - pro dřevěnou zárubeň, typ M - pro kovovou zárubeň nebo potažený DUO nikl satén ("60"- "80" - 2 ks, "90" - 3 ks)
kolekce BLACK: čelo magnetického zámku a panty DUO ve standardu v černé barvě
DOPLŇKOVÉ (za příplatek)
šíře křídla "100"
Systém REVES (verze W00, W02) (nad rozsah ZW5 úhel otevření dveří 87°)

třetí pant v křídle:	
typ C pro šířku "60"- "80"	•
typ K pro šířku "60"- "80"	•
typ M pro šířku "60"- "80"	•
skrytý DUO pro šířku "60"- "80"	•
skrytý TE pro šířku "60"- "80"	•
změna barvy pantů a zámku	str. 268
ventilační seříznutí (str. 265)	•
samozavírače a elektromagnetické zámky (str. 223), rekuperace (str. 272), padací těsnění (str. 269)	
dveře vyšší dle PL normy 2070 mm nebo 2120 mm (nutný třetí pant za příplatek)	•
dveře vyšší dle PL normy 2170 mm nebo 2220 mm (nutný třetí pant za příplatek)	•

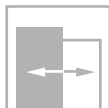
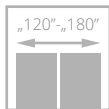
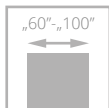

pro křídla s  
možností ventilace



dveře MODERN, verze 02, zárubeň nastavitelná SYSTÉM DIN

# MODERN

od • |

NOVÉ  
BARVY



- **pevná konstrukce s dřevěným rámem**
- **3-vrstvý nátěrový systém** - barevná stálost na mnoho let
- bohatá paleta barevného provedení **RAL a NCS**
- nastavitelný pant typ K, typ C a nastavitelný typ DUO



profil rámu křídla



DUO bílý skrytý pant - možnost pro bezfalcový systém



lišta i korunka jsou stříkané



dveře MODERN, verze 02 s korunkou, zárubeň nastavitelná SYSTÉM DIN

Aktuální cena CZK



Aktuální cena EUR





VERZE	01/V01	01S6/V1S6	02/V02	02S6/V2S6
BÍLÁ	•	•	•	•
ŠEDÁ, BĚŽOVÁ	•	•	•	•
BLACK, MONO	•	-	•	-



VERZE	05/V05	05S8/V5S8	08/V08	08S10/V8S10
BÍLÁ	•	•	•	•
ŠEDÁ, BĚŽOVÁ	•	•	•	•
BLACK, MONO	•	-	•	-

## BAREVNÉ PROVEDENÍ

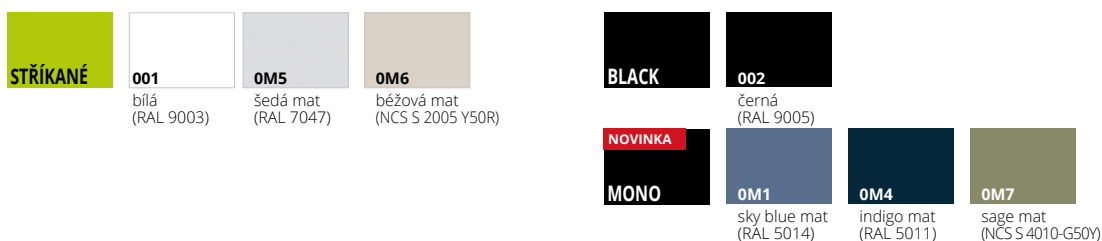

## BAREVNÉ PROVEDENÍ VOLITELNĚ



doplatek k základní barvě (RAL9003) podle barevných skupin RAL, NCS (str. 282)

SKUPINA I	SKUPINA II	SKUPINA III	SKUPINA IV	SKUPINA V
•	•	•	•	•

Platí pro křídla Modern 01, 02, 05, 08 a zárubně DIN, DIN DUO a Vertigo.

## ZÁRUBNĚ



možnost dodání samostatného křídla do stávající ocelové zárubně

## VYBAVENÍ

STANDARDNÍ	třetí pant v křídle:
matné bílé nebo průhledné sklo o tloušťce 4 mm	typ C pro šířku "60"- "80" •
dřevěné příčky	typ K pro šířku "60"- "80" •
jednobodový zámek, rozteč 72 mm (falcový systém) nebo magnetický (bezfalcový systém), zadlabací, uzamykatelný na klíč (rozteč 90 mm), cylindrický (rozteč 85 mm) nebo koupelnový zámek (rozteč 90 mm)	typ M pro šířku "60"- "80" •
panty: typ K - pro zárubeň systému DIN, typ C - pro dřevěnou zárubeň, typ M - pro kovovou zárubeň nebo potažený DUO nikel satén ("60"- "80" - 2 ks, "90" - 3 ks)	skrytý DUO pro šířku "60"- "80" •
kolekce BLACK: čelo magnetického zámku a panty DUO ve standardu v černé barvě	skrytý TE pro šířku "60"- "80" •
<b>DOPLŇKOVÉ (za příplatek)</b>	změna barvy pantů a zámku str. 268
šíře křídla "100"	ventilační seřiznutí (str. 265) •
Systém REVES (verze 01, 02, 05, 08) •	samozávěrače a elektromagnetické zámky (str. 223), rekuperace (str. 272), padací těsnění (str. 269)
	dveře vyšší dle PL normy 2070 mm nebo 2120 mm (nutný třetí pant za příplatek) •
	dveře vyšší dle PL normy 2170 mm nebo 2220 mm (nutný třetí pant za příplatek) •

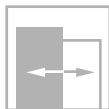
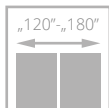
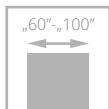

pro křídla s možností ventilace



dveře MODENA, verze 02, zárubeň nastavitelná SYSTÉM DIN

# MODENA

od • |

NOVÉ  
BARVY

- **pevná konstrukce s dřevěným rámem**
- **3-vrstvý nátěrový systém** - barevná stálost na mnoho let
- bohatá paleta barevného provedení RAL a NCS
- nastavitelný pant typ K, typ C a nastavitelný typ DUO



profil rámu křídla



DVEŘE INTERIÉROVÉ RÁMOVÉ STRÍKANÉ

Aktuální cena CZK



Aktuální cena EUR



dveře MODENA, verze 08, DIN zárubeň nastavitelná





VERZE	02/V02	05/V05	08/V08
BÍLÁ	•	•	•
ŠEDÁ, BÉŽOVÁ	•	•	•
BLACK, MONO	•	•	•

## BAREVNÉ PŘEVODNÍ

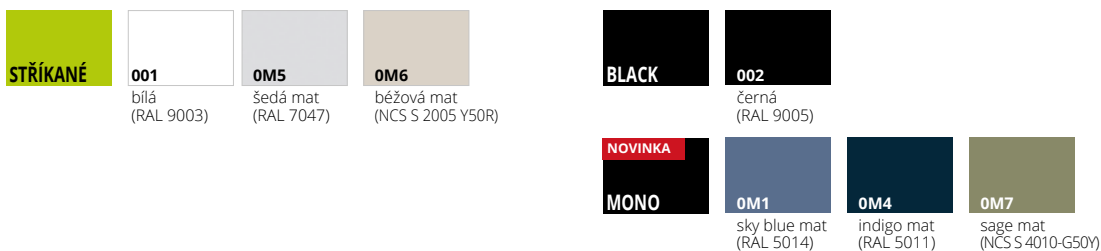

Platí pro zárubně DIN, DIN DUO a Vertigo.

## BAREVNÉ PŘEVODNÍ VOLITELNÉ

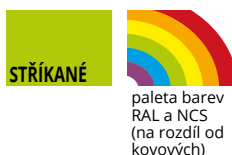

doplatek k základní barvě (RAL9003) podle barevných skupin RAL, NCS (str. 282)

SKUPINA I	SKUPINA II	SKUPINA III	SKUPINA IV	SKUPINA V
•	•	•	•	•

## ZÁRUBNĚ

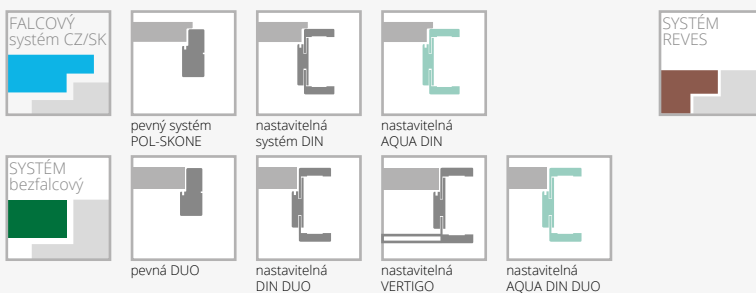

## VYBAVENÍ

<b>STANDARDNÍ</b>	změna barvy pantů a zámku	str. 268
jednobodový zámek, rozteč 72 mm (falcový systém) nebo magnetické (bezfalcový systém), zadlabací, na klíč (rozteč 90 mm), pro vložku (rozteč 85 mm) nebo pro koupelňový zámek (rozteč 90 mm)	ventilační seříznutí (str. 265)	•
panty: typ K - pro zárubeň systému DIN, typ C - pro zárubeň dřevěný nebo krytý DUO saténový nikl („60“-„80“ - 2 ks, „90“ - 3 ks)	self-closing a elektromagnetické zámky (str. 223), rekuperace (str. 272), padací těsnění (str. 269)	•
<b>DOPLŇKOVÉ (za příplatek)</b>	dveře vyšší dle PL normy 2070 mm nebo 2120 mm (nutný třetí pant za příplatek)	•
šíře křídla "100"	dveře vyšší dle PL normy 2170 mm nebo 2220 mm (nutný třetí pant za příplatek)	•
systém REVES		•
třetí pant v křídle: typ C pro šířku "60"- "80"		•
typ K pro šířku "60"- "80"		•
skrytý DUO pro šířku "60"- "80"		•
skrytý TE pro šířku "60"- "80"		•

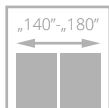
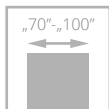

pro křídla s možností ventilace



# PALAZZO

od • |

NOVÉ  
BARVY

- **pevná konstrukce** z dřevěného rámu
- **unikátní vzor**
- falcový **system** nebo **bezfalcový**
- **3-vrstvý nátěrový systém** - barevná stálost na mnoho let
- **bohatá paleta barevného provedení** - standardně bílá, matně šedá a matně béžová, na přání černá
- **nastavitelný pant TYP K** pro falcové dveře nebo **nastavitelný pant typ DUO** pro dveře bezfalcové



profil rámu křídla

dveře PALAZZO, verze W00, zárubeň nastavitelná SYSTÉM DIN, sky blue mat RAL 5014



DVEŘE INTERIÉROVÉ RÁMOVÉ STRÍKANÉ

Aktuální cena CZK



Aktuální cena EUR



dveře PALAZZO, verze W00, zárubeň DIN nastavitelná



## VERZE W00

- BÍLÁ •|
- ŠEDÁ, BÉŽOVÁ •|
- BLACK, MONO •|

## BAREVNÉ PROVEDENÍ



Platí pro zárubně DIN, DIN DUO a Vertigo.

## BAREVNÉ PROVEDENÍ VOLITELNÉ



paleta barev RAL a NCS (kromě metalických)

doplatek k základní barvě (RAL9003) podle barevných skupin RAL, NCS (str. 282)

SKUPINA I SKUPINA II SKUPINA III SKUPINA IV SKUPINA V

- |
- |
- |
- |
- |

## ZÁRUBNĚ



## VYBAVENÍ

### STANDARDNÍ

jednobodový zámek, rozteč 72 mm (falcový systém) nebo magnetické (bezfalcový systém), zadlabací, na klíč (rozteč 90 mm), pro vložku (rozteč 85 mm) nebo pro zamykání koupelnový (rozteč 90 mm)

panty: typ K - pro zárubeň systému DIN, typ C - pro zárubeň dřevěný nebo krytý DUO saténový nikl („70“ - 2 ks, „80“ - „90“ - 3 ks)

### DOPLŇKOVÉ (za příplatek)

- šíře křídla "100" •|
- systém REVES •|
- třetí pant v křídle: typ C pro šířku "70"- "80" •|
- typ K pro šířku "70"- "80" •|
- skrytý DUO pro šířku "70" •|
- skrytý TE pro šířku "60"- "80" •|
- změna barvy pantů a zámku str. 268
- ventilační seříznutí •|

samozávirače a elektromagnetické zámky (str. 223), rekuperace (str. 272), padací těsnění (str. 269)  
dveře vyšší dle PL normy 2070 mm nebo 2120 mm (nutný třetí pant za příplatek) •|

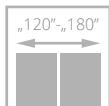
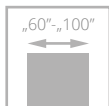

pro křídla s možností ventilace



dveře PRINCESTONE, verze V02, zárubeň nastavitelná SYSTÉM DIN

# PRINCESTONE

od • |

NOVINKA

NOVÉ BARVY

- **rám z vrstveného dřeva**
- rám je obložený HDF deskami o tloušťce 3,5 mm
- **dekorativní panel** o tloušťce 22 mm
- **dveřní křídlo stříkané 3-vrstvým nátěrovým systémem** zajišťující vysokou životnost a odolnost nátěru



dekorativní panel, tloušťka 22 mm



DVEŘE INTERIÉROVÉ RÁMOVÉ STRÍKANÉ

Aktuální cena CZK



Aktuální cena EUR



dveře PRINCESTONE, verze V05, zárubeň DIN nastavitelná





VERZE	V08	V05	V02
BÍLÁ	•	•	•
ŠEDÁ, BÉŽOVÁ	•	•	•
BLACK, MONO	•	•	•

## BAREVNÉ PROVEDENÍ

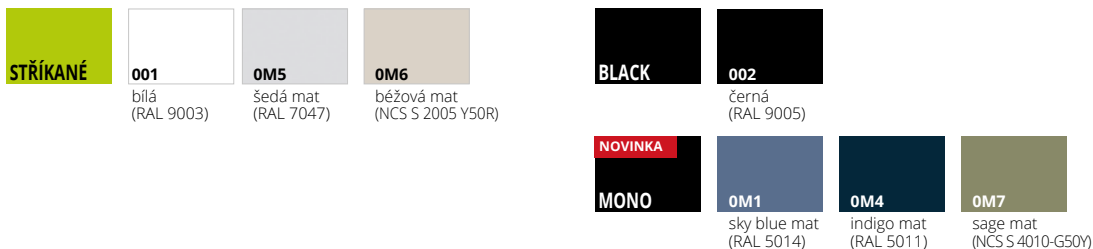

Platí pro zárubně DIN, DIN DUO a Vertigo.

## ZÁRUBNĚ

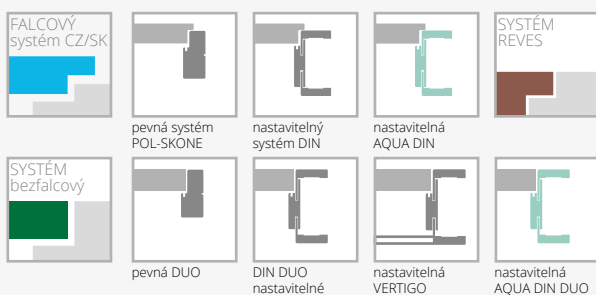

## VYBAVENÍ

STANDARDNÍ	DOPLŇKOVÉ (za příplatek)
FALCOVÝ SYSTÉM	šíře křídla "100"
jednobodový zámek, rozteč 72 mm, zadlabací, klíčový (WK), cylindrický (WB) nebo koupelnový (WC)	systém REVES
panty: typ K - pro zárubeň systému DIN, typ C - pro zárubeň dřevěné, typ M - pro kovovou zárubeň („60“-„80“ - 2 ks, „90“ - 3 ks)	třetí pant v křídle: typ C pro šířku "60"-„80" typ K pro šířky "60"-„80" skrytý DUO pro šířky "60"-„80" skrytý TE pro šířku "60"-„80"
BEZFALCOVÝ SYSTÉM	změna barvy pantů a zámku
magnetický zámek, zadlabací, ovládaný klíčem (WK) - rozteč 90 mm, pro koupelnový zámek (WC) - rozteč 90 mm; pro vložku (WB) - rozteč 85 mm	ventilační seřiznutí
bezfalcové kryté panty („60“-„80“ - 2 ks, „90“ - 3 ks)	self-closing a elektromagnetické zámky (str. 223), rekuperace (str. 272), padací těsnění (str. 269)
SYSTÉM REVES	dveře vyšší dle PL normy 2070 mm nebo 2120 mm (nutný třetí pant za příplatek)
magnetický zadlabací zámek (chrom satén), na klíč (WK), pro koupelnový zámek (WC) - rozteč 90 mm; pro vložku (WB) - rozteč 85 mm	dveře vyšší dle PL normy 2170 mm nebo 2220 mm (nutný třetí pant za příplatek)
panty skryté TE, barva chrom satén ("60"-„80“ - 2 ks, "90" - 3 ks)	

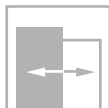
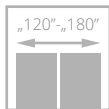
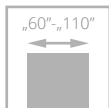

II. třída

Aktuální cena CZK



Aktuální cena EUR



dveře CAMBIO, verze 00, zárubeň nastavitelná SYSTÉM DIN

# CAMBIO

od • |



- **pevná konstrukce - dřevěný rám**
- **3-vrstvý nátěrový systém** barevná stálost na mnoho let
- bohatá paleta barevného provedení **RAL a NCS**
- **nastavitelný pant typ K, typ C a nastavitelný typ DUO**



DUO černý skrytý pant - standard pro bezfalcový systém kolecke BLACK



DUO bílý skrytý pant - možnost pro bezfalcový systém



hrana křídla v laminátu v odstínu dřevního křídla - černá, grafitová nebo šedá barva - volitelně (neplatí pro povrch BLACK)



dveře CAMBIO, verze 00, zárubeň SYSTÉM DIN DUO



VERZE	00/V00	02/V2S	03SD/V3SD	04/V4SD	05/V5SD
BÍLÁ	•	•	•	•	•
ŠEDÁ, BÉŽOVÁ	•	•	•	•	•
BLACK, MONO	•	•	•	•	•

### BAREVNÉ PROVEDENÍ

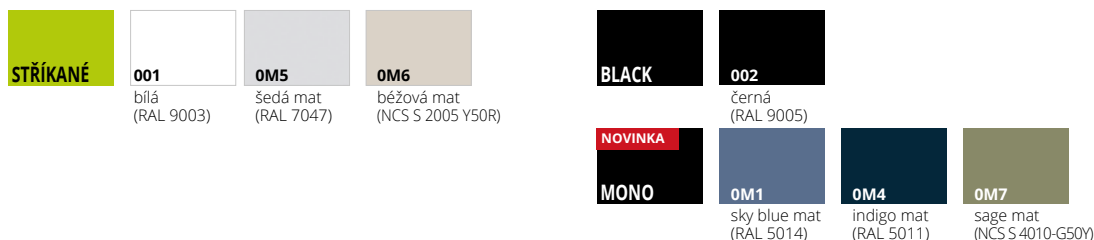

Platí pro dveřní křídla Cambio a zárubně DIN, DIN DUO a Vertigo.

### BAREVNÉ PROVEDENÍ VOLITELNĚ



doplatek k základní barvě (RAL9003) podle barevných skupin RAL, NCS (str. 282)

SKUPINA I	SKUPINA II	SKUPINA III	SKUPINA IV	SKUPINA V
•	•	•	•	•

### ZÁRUBNĚ



možnost dodání samostatného křídla do stávající ocelové zárubně

### VYBAVENÍ

STANDARDNÍ	
matné bílé nebo průhledné sklo o tloušťce 4 mm	
verze 03SD: tvrzené sklo, bílé matné	
jednobodový zámek, rozteč 72 mm (falcový systém) nebo magnetický (bezfalcový systém), zadlabací, uzamykatelný na klíč (rozteč 90 mm), cylindrický (rozteč 85 mm) nebo koupelnový zámek (rozteč 90 mm)	
panty: typ K stříbrný - pro zárubeň systému DIN, typ C stříbrný - pro dřevěnou zárubeň, typ M - pro kovovou zárubeň nebo potažený DUO nikl satén ("60"- "80" - 2 ks, "90" - 3 ks)	
v případě dveřního křídla se samozavíračem a zárubní DIN nebo kovovou použijte panty typu T v množství "60"- "80" - 3 ks; "90"- "110" - 4 ks (příplatek za dodatečný pant typu T ve výši • )	
kolekce BLACK: čelo magnetického zámku a panty DUO ve standardu v černé barvě	
<b>DOPLŇKOVÉ (za příplatek)</b>	
šíře křídla "100" (provedení zasklení jako v "90")	•
šíře křídla "110" (provedení zasklení jako v "90")	•
systém REVES (verze 00)	•
výplň z děrované dřevotřískové desky	•
výplň z plné dřevotřískové desky (doporučen třetí pant)	•
třetí pant v křídle nebo nastavitelný čepový pant (cena za 1 kus):	
typ M pro šířku "60"- "80"	•
typ C pro šířku "60"- "80"	•
typ K pro šířku "60"- "80"	•
skrytý DUO pro šířku "60"- "80"	•
skrytý TE pro šířku "60"- "80"	•
změna barvy pantů a zámku	str. 268
samozavírače a elektromagnetické zámky (str. 223), rekuperace (str. 272), padací těsnění (str. 269)	
rám (umožňující samostatné zkrácení do 50 mm)	•
rám (umožňující samostatné zkrácení do 90 mm)	•
zesílení pro samozavírač	•
dveře vyšší 2100 mm	•
dveře vyšší 2200 mm	•
dveře vyšší dle PL normy 2070 mm nebo 2120 mm (nutný třetí pant za příplatek)	•
dveře vyšší dle PL normy 2170 mm nebo 2220 mm (nutný třetí pant za příplatek)	•
ventilační seříznutí (str. 265)	•
tvrzené sklo:	
verze 02, 04, 05	•
hrany křídla v černé, šedé nebo grafitové barvě	bez příplatku
tvrzené průhledné sklo o tloušťce 4 mm	•

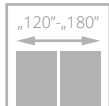
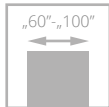

dveře STATO, verze A02, zárubeň nastavitelná SYSTÉM DIN

# ESTATO

od • |



- **pevná konstrukce - dřevěný rám**
- **výplň z děrované dřevotřískové desky**
- **3-vrstvý nátěrový systém** - barevná stálost na mnoho let
- bohatá paleta barevného provedení **RAL a NCS**
- **tvrdé bezpečnostní sklo** v barvě bílé matné tloušťce 6 mm nebo **laminované VSG 44.2 v černé nebo bílé barvě**
- **zesílený pant typ T, C a nastavitelný typ DUO**



frézování na ploše křídla



laminované sklo, bílá matná



hrana křídla v laminátu v odstínu dveřního křídla - černá, grafitová nebo šedá barva - volitelně (neplatí pro povrch BLACK)



sklo v černém odstínu (volitelně)

II. třída



dveře ESTATO, verze A01, zárubeň nastavitelná SYSTÉM DIN

Aktuální cena CZK



Aktuální cena EUR







TVRZENÉ SKLO, MATNÉ BÍLÉ

VERZE	A01/V1SA	A02/V2SA	B1/VF11	B2/VF12	B3/VF13
BÍLÁ	•	•	•	•	•
ŠEDÁ, BÉŽOVÁ	•	•	•	•	•







ČERNÉ LAMINOVANÉ SKLO

VERZE	A01/V1SA	A02/V2SA	A01/V1SA	A02/V2SA
BÍLÁ	•	•	•	•
ŠEDÁ, BÉŽOVÁ	•	•	•	•

LAMINOVANÉ SKLO, MATNÁ BÍLÁ

### BAREVNÉ PROVEDENÍ

			
<b>STŘÍKANÉ</b>	<b>001</b> bílá (RAL 9003)	<b>0M5</b> šedá mat (RAL 7047)	<b>0M6</b> béžová mat (NCS S 2005 Y50R)

### VOLITELNÉ BAREVNÉ PROVEDENÍ

		paleta barev RAL a NCS (kromě metalických)
<b>STŘÍKANÉ</b>		

doplatek k základní barvě (RAL9003) podle barevných skupin RAL, NCS (str. 282)

SKUPINA I	SKUPINA II	SKUPINA III	SKUPINA IV	SKUPINA V
•	•	•	•	•

### ZÁRUBNĚ

							možnost dodání samostatného křídla do stávající ocelové zárubně
							

### VYBAVENÍ

STANDARDNÍ		str. 268
tvrzené bílé matné sklo, tloušťka 6 mm (verze A01-58 mm, A02-208 mm)*	změna barvy pantů a zámku	
laminované sklo 44.2 v černé nebo matně bílé, tloušťka 8,5 mm (verze A01-54 mm, A02-205 mm)	samozavírače a elektromagnetické zámky (str. 223), rekuperace (str. 272), padací těsnění (str. 269)	
jednobodový zámek, rozteč 72 mm (falcový systém) nebo magnetický (bezfalcový systém), zadlabací, klíčový (rozteč 90 mm), cylindrický zámek (rozteč 85 mm) nebo koupelnový zámek (rozteč 90 mm)	rám (umožňující samostatné zkrácení do 50 mm) (neplatí pro verze A01, A02)	•
panty: typ T - pro systém DIN a kovové zárubně, typ C - pro dřevěné zárubně, ("60"- "80" - 2 ks, "90" - 3 ks) nebo krytý DUO saténový nikl pro bezfalcový systém ("60" - "70" - 2 ks, "80" - "90" - 3 ks)	rám (umožňující samostatné zkrácení do 90 mm) (neplatí pro verze A01, A02)	•
<b>DOPLŇKOVÉ (za příplatek)</b>	zesílení pro samozavírač (neplatí pro verze A01, A02)	•
šíře křídla "100"	dveře vyšší dle PL normy 2070 mm nebo 2120 mm (nutný třetí pant za příplatek) (neplatí pro verze A01, A02)	•
systém REVES	dveře vyšší dle PL normy 2170 mm nebo 2220 mm (nutný třetí pant za příplatek) (neplatí pro verze A01, A02)	•
výplň z plně dřevotřískové desky (doporučen třetí pant)	dveře vyšší dle PL normy 2220 mm (nutný třetí pant za příplatek)	•
třetí pant v křídle:	ventilační seříznutí (platí pro verze B1, B2, B3) (str. 265)	•
typ C pro šířku "60"- "80"	ventilační seříznutí A01 v šířkách "60"- "100" (str. 265)	•
typ T pro šířku "60"- "80"	ventilační seříznutí A02 v šířkách "70"- "100" (str. 265)	•
skrytý DUO pro šířku "60"- "70"	tvrzené sklo 6 mm, barva grafit nebo hnědá	•
skrytý TE pro šířku "60"- "80"	posuvný systém (neplatí pro verzi A01)	str. 254-261
*tolerance rozměrů +/- 2 mm	hrany křídla v černé, šedé nebo grafitové barvě	bez příplatku

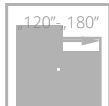
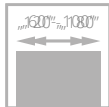

II. třída



dveře TIARA, verze W02, RAL 5011, zárubeň nastavitelná SYSTÉM DIN

# TIARA

od • |

**NOVÉ  
BARVY**



- **pevná konstrukce - dřevěný rám**
- výplň z **plně dřevotřískové desky**
- **3-vrstvý nátěrový systém** barevná stálost na mnoho let
- bohatá paleta barevného provedení **RAL a NCS**
- **nastavitelný pant typ K, typ C a nastavitelný typ DUO**



standard: ozdobné hliníkové lišty na povrchu křídla v odstínu chrom matný



DUO bílý skrytý pant - možnost pro bezfalcový systém



ozdobné hliníkové lišty na povrchu křídla v černé, zlaté (lesk) barvě nebo odstínu (lesk) chrom (neplatí pro verze W04, W06)



DUO černý skrytý pant - standard pro bezfalcový systém kolekce BLACK



dveře TIARA, verze W02, zárubeň DIN DUO nastavitelná

Aktuální cena CZK



Aktuální cena EUR





VERZE	W01/ VD1	W02/ VD2	W07/ VD7	W03/ VD3	W04/ VD4	W06/ VD6	W08/ VD8
BÍLÁ	•	•	•	•	•	•	•
ŠEDÁ, BÉŽOVÁ	•	•	•	•	•	•	•
BLACK, MONO	•	•	•	•	•	•	•



VERZE	W09/ VD9	W10/ VD10	W11/ VD11
BÍLÁ	•	•	•
ŠEDÁ, BÉŽOVÁ	•	•	•
BLACK, MONO	•	•	•



laminovaná hrana dveřního křídla v černé, grafitové nebo šedé barvě - volitelné (neplatí pro povrch BLACK)

### BAREVNÉ PROVEDENÍ

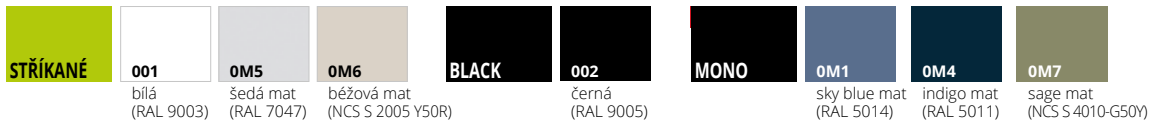

### BAREVNÉ PROVEDENÍ VOLITELNÉ



paleta barev RAL a NCS (kromě metalických)

doplatek k základní barvě (RAL9003) podle barevných skupin RAL, NCS (str. 282)

SKUPINA I	SKUPINA II	SKUPINA III	SKUPINA IV	SKUPINA V
•	•	•	•	•

Platí pro dveřní křídla Tiara a zárubně DIN, DIN DUO a Vertigo.

### ZÁRUBNĚ



možnost dodání samostatného křídla do stávající ocelové zárubně

### VYBAVENÍ

STANDARDNÍ
jednobodový zámek, rozteč 72 mm (falcový systém) nebo magnetický (bezfalcový systém), zadlabací, uzamykatelný na klíč (rozteč 90 mm), cylindrický (rozteč 85 mm) nebo koupelnový zámek (rozteč 90 mm)
panty: typ K stříbrný - pro zárubně systému DIN, typ C stříbrný - pro dřevěnou zárubeň, typ M - pro kovovou zárubeň nebo krytý DUO nikl satén ("60"- "70" - 2 ks, "80" - "90" - 3 ks)
kolekce BLACK: čelo magnetického zámku a panty DUO ve standardu v černé barvě
verze W09, W10, W11 hliníkové dekory šíře 25 mm a 10 mm v matném chromu, matně černé, matně mědi
verze W01-W08: hliníkové dekory, šířka 7,2 mm, černá, lesklý chrom (neplatí pro verze W04, W06), zlatý lesk, matný chrom
verze W08, W09, W10, W11: bez možnosti ventilačního seříznutí nebo větrací mřížky
DOPLŇKOVÉ (za příplatek)
šíře křídla "100"
systém REVES
změna barvy pantů a zámku

self-closing and electromagnetic locks (str. 223), recuperation (str. 272), door seals (str. 269)
third pant in the handle:
type C for width "60"- "80"
type K for width "60"- "80"
type M for width "60"- "80"
hidden TE for width "60"- "70"
hidden TE for width "60"- "80"
frame (enabling independent shortening of the door leaf to 50 mm) (does not apply to versions W08, W09, W10, W11)
frame (enabling independent shortening of the door leaf to 90 mm) (does not apply to versions W08, W09, W10, W11)
door higher 2100 mm
door higher 2200 mm
door higher according to PL norm 2070 mm or 2120 mm (necessitating third pant for surcharge)
door higher according to PL norm 2170 mm or 2220 mm (necessitating third pant for surcharge)
ventilation cutout (str. 265)
handle color in black, grey or graphite color

str. 268

bez příplatku

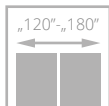
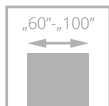

II. třída



dveře SUBLIME, verze B12, zárubeň nastavitelná SYSTÉM DIN

# SUBLIME

od • |

NOVÉ  
BARVY



- **pevná konstrukce - dřevěný rám**
- **výplň z děrované dřevotřískové desky**
- **3-vrstvý nátěrový systém** barevná stálost na mnoho let
- bohatá paleta barevného provedení **RAL a NCS**
- **zesílený pant typ T, C a nastavitelný typ DUO**



frézování na ploše křídla, šířka 30 mm, verze B9



frézování na ploše křídla, šířka 15 mm, verze B12



frézování na ploše křídla, šířka 6 mm, ve verzích A1, A3 a B4, B6



hrana křídla v laminátu v odstínu dveřního křídla - černá, grafitová nebo šedá barva - volitelně (neplatí pro povrch BLACK)



dveře SUBLIME, verze B12, zárubeň nastavitelná SYSTÉM DIN

Aktuální cena CZK



Aktuální cena EUR





FALCOVÝ SYSTÉM



VERZE	A0/V00	A1/VF1	A3/VF3	B4/VF5	B6/VF6	B9/VF7	B12/VF8
BÍLÁ	•	•	•	•	•	•	•
ŠEDÁ, BÉŽOVÁ	•	•	•	•	•	•	•
BLACK, MONO	•	•	•	•	•	•	•

BAREVNÉ PROVEDENÍ

**STŘÍKANÉ**

<b>001</b> bílá (RAL 9003)	<b>0M5</b> šedá mat (RAL 7047)	<b>0M6</b> béžová mat (NCS S 2005 Y50R)
-------------------------------	-----------------------------------	--

**BLACK**

**002**  
černá (RAL 9005)

Platí pro dveřní křídla Sublime a zárubně DIN, DIN DUO a Vertigo.

**NOVINKA**

**MONO**

<b>0M1</b> sky blue mat (RAL 5014)	<b>0M4</b> indigo mat (RAL 5011)	<b>0M7</b> sage mat (NCS S 4010-G50Y)
---------------------------------------	-------------------------------------	--

VYŠŠÍ DVEŘE



vyšší o min. 100 mm

vyšší o min. 200 mm

MOŽNOST VENTILACE verze B12/VF8



BAREVNÉ PROVEDENÍ VOLITELNÉ

**STŘÍKANÉ**

paleta barev RAL a NCS (kromě metalických)

doplatek k základní barvě (RAL9003) podle barevných skupin RAL, NCS (str. 282)

SKUPINA I	SKUPINA II	SKUPINA III	SKUPINA IV	SKUPINA V
•	•	•	•	•

ZÁRUBNĚ

FALCOVÝ systém CZ/SK	pevná systém POL-SKONE	nastavitelný systém DIN	pevná kovová	nastavitelná kovová	nastavitelná AQUA DIN	SYSTÉM falcový	možnost dodání samostatného křídla do stávající ocelové zárubně
SYSTÉM bezfalcový	pevná DUO	DIN DUO nastavitelné	nastavitelná VERTIGO	pevná kovová	nastavitelná kovová	nastavitelná AQUA DIN DUO	

VYBAVENÍ

STANDARDNÍ	
jednobodový zámek, rozteč 72 mm (falcový systém) nebo magnetický (bezfalcový systém), zadlabací, uzamykatelný na klíč (rozteč 90 mm), cylindrický (rozteč 85 mm) nebo koupelňový zámek (rozteč 90 mm)	•
stříbrné panty: typ T - pro DIN systém a kovovou zárubeň, typ C - pro dřevěnou zárubeň, ("60"- "80" - 2 ks, "90" - 3 ks) nebo krytý DUO saténový nikel ("60"- "70" - 2 ks, "80"- "90" - 3 ks)	•
dveře vyšší než je standard - netypicky rozmístěné frézování	•
kolekce BLACK: čelo magnetického zámku a panty DUO ve standardu v černé barvě	•
verze B9 širší frézování, verze B12, A1-A3, B2-B6 užší frézování	•
<b>DOPLŇKOVÉ (za příplatek)</b>	
šíře křídla "100"	•
systém REVES	•
výplň z plné dřevotřískové desky (doporučen třetí pant)	•
třetí pant v křídle:	
typ C pro šířku "60"- "80"	•
typ T pro šířku "60"- "80"	•
skrytý DUO pro šířku "60"- "70"	•
skrytý TE pro šířku "60"- "80"	•
změna barvy pantů a zámku	str. 268
samozavírače a elektromagnetické zámky (str. 223), rekuperace (str. 272), padací těsnění (str. 269)	
rám (umožňující samostatné zkrácení do 50 mm)	•
rám (umožňující samostatné zkrácení do 90 mm)	•
zesílení pro samozavírač	•
ventilační seřiznutí (str. 265)	•
dveře vyšší 2100 mm	•
dveře vyšší 2200 mm	•
dveře vyšší dle PL normy 2070 mm nebo 2120 mm (nutný třetí pant za příplatek)	•
dveře vyšší dle PL normy 2170 mm nebo 2220 mm (nutný třetí pant za příplatek)	•
hrany křídla v černé, šedé nebo grafitové barvě	bez příplatku

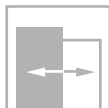
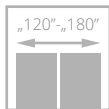
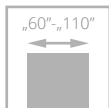

Aktuální cena CZK



Aktuální cena EUR



dveře SUBITO, verze 07, zárubeň nastaviteľná SYSTÉM DIN

# SUBITO

od • |



- **pevná konstrukce - dřevěný rám**
- **3-vrstvý nátěrový systém** barevná stálost na mnoho let
- bohatá paleta barevného provedení **RAL a NCS**
- **nastavitelný pant** typ K, typ C a nastavitelný typ DUO



hrana křídla v laminátu v odstínu dveřního křídla - černá, grafitová nebo šedá barva - volitelně (neplatí pro povrch BLACK)



dveře SUBITO, verze 07, zárubeň nastaviteľná SYSTÉM DIN



VERZE	01/VF1	02/VF2	03/VF3	05/VF15	06/VF9	07/VF16
BÍLÁ	•	•	•	•	•	•
ŠEDÁ, BÉŽOVÁ	•	•	•	•	•	•
BLACK, MONO	•	•	•	•	•	•

### BAREVNÉ PROVEDENÍ

**STRÍKANÉ**

	<b>001</b> bílá (RAL 9003)		<b>0M5</b> šedá mat (RAL 7047)		<b>0M6</b> béžová mat (NCS S 2005 Y50R)		<b>BLACK</b>		<b>002</b> černá (RAL 9005)
	<b>MONO</b>		<b>0M1</b> sky blue mat (RAL 5014)		<b>0M4</b> indigo mat (RAL 5011)		<b>0M7</b> sage mat (NCS S 4010-G50Y)	Platí pro dveřní křídla Subito a zárubně DIN, DIN DUO a Vertigo.	

**NOVINKA**

### BAREVNÉ PROVEDENÍ VOLITELNÉ

**STRÍKANÉ**

paleta barev RAL a NCS (kromě metalických)

doplatek k základní barvě (RAL9003) podle barevných skupin RAL, NCS (str. 282)

SKUPINA I	SKUPINA II	SKUPINA III	SKUPINA IV	SKUPINA V
•	•	•	•	•

### ZÁRUBNĚ

							možnost dodání samostatného křídla do stávající ocelové zárubně

### VYBAVENÍ

STANDARDNÍ	
jednobodový zámek, rozteč 72 mm (falcový systém) nebo magnetický (bezfalcový systém), zadlabací, uzamykatelný na klíč (rozteč 90 mm), cylindrický (rozteč 85 mm) nebo koupelnový zámek (rozteč 90 mm)	
panty: typ K stříbrný - pro zárubeň systému DIN, typ C stříbrný - pro dřevěnou zárubeň, typ M - pro kovovou zárubeň nebo potažený DUO nikl satén ("60"- "80" - 2 ks, "90" - 3 ks)	
v případě dveřního křídla se samozavíračem a zárubní DIN nebo kovovou použijte panty typu T v množství "60"- "80" - 3 ks; "90"- "110" - 4 ks (příplatek za dodatečný pant typu T ve výši •  )	
kolekce BLACK: čelo magnetického zámku a panty DUO ve standardu v černé barvě	
verze 07 - v případě dvoukřídlých dveří je možné objednat symetrické dělení: "60"+ "60", "70"+ "70", "80"+ "80", "90"+ "90"	
není možné objednat asymetrické dvoukřídlé dveře (platí pro verzi 07)	
verze 01-06 - šířka frézování 6 mm	
verze 07 - šířka frézování 4 mm	
<b>DOPLŇKOVÉ (za příplatek)</b>	
šíře křídla "100"	•
šíře křídla "110"	•
systém REVES	•
výplň z dřevotřískové desky	•
výplň z plně dřevotřískové desky (doporučen třetí pant)	•
třetí pant v křídle nebo nastavitelný čepový pant (cena za 1 kus):	
typ M pro šířku "60"- "80"	•
typ C pro šířku "60"- "80"	•
typ K pro šířku "60"- "80"	•
skrytý DUO pro šířku "60"- "80"	•
skrytý TE pro šířku "60"- "80"	•
změna barvy pantů a zámku	str. 268
samozavírače a elektromagnetické zámky (str. 223), rekuperace (str. 272), padací těsnění (str. 269)	
rám (umožňující samostatné zkrácení do 50 mm)	•
rám (umožňující samostatné zkrácení do 90 mm)	•
zesílení pro samozavírač	•
dveře vyšší 2100 mm	•
dveře vyšší 2200 mm	•
dveře vyšší dle PL normy 2070 mm nebo 2120 mm (nutný třetí pant za příplatek)	•
dveře vyšší dle PL normy 2170 mm nebo 2220 mm (nutný třetí pant za příplatek)	•
ventilační seřiznutí (str. 265)	•
hrany křídla v černé, šedé nebo grafitové barvě	bez příplatku

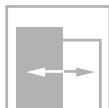
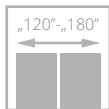
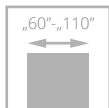

dveře SIMPLE, verze 00, zárubeň nastaviteľná SYSTÉM DIN

# SIMPLE

od • |



- **pevná konstrukce - dřevěný rám**
- **3-vrstvý nátěrový systém** barevná stálost na mnoho let
- bohatá paleta barevného provedení **RAL a NCS**
- **nastavitelný pant** typ K, typ C a nastavitelný typ DUO



pohled na frézování



DUO bílý skrytý pant - možnost pro bezfalcový systém



nový typ frézování



hrana křídla v laminátu v odstínu dveřního křídla - černá, grafitová nebo šedá barva - volitelně (neplatí pro povrch BLACK), není možné použít ABS hrany

Aktuální cena CZK



Aktuální cena EUR



dveře SIMPLE, verze 02 (dveře nalevo), verze 00 (dveře napravo), zárubeň nastaviteľná SYSTÉM DIN





**VERZE** 00/VF0 02/VF2SD 03/VF4SD

BÍLÁ	•	•	•
ŠEDÁ, BÉŽOVÁ	•	•	•
BLACK, MONO	•	•	•

**BAREVNÉ PROVEDENÍ**

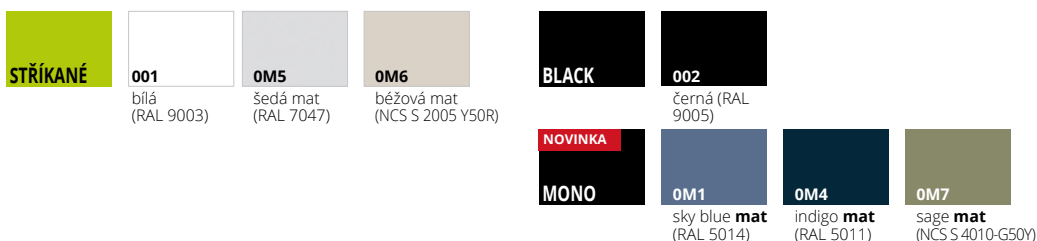

Platí pro dveřní křídla Simple a zárubně DIN, DIN DUO a Vertigo.

**VYŠŠÍ DVEŘE**



**BAREVNÉ PROVEDENÍ VOLITELNÉ**



doplatek k základní barvě (RAL9003) podle barevných skupin RAL, NCS (str. 282)

SKUPINA I	SKUPINA II	SKUPINA III	SKUPINA IV	SKUPINA V
•	•	•	•	•

**ZÁRUBNĚ**



**VYBAVENÍ**

<b>STANDARDNÍ</b>
bílé matné nebo průhledné sklo, tloušťka 4 mm
pro verzi 02, tvrzené bílé matné sklo, tloušťka 4 mm
jednobodový zámek, rozteč 72 mm (falcový systém) nebo magnetický (bezfalcový systém), zadlabací, uzamykatelný na klíč (rozteč 90 mm), cylindrický (rozteč 85 mm) nebo koupelnový zámek (rozteč 90 mm)
panty: typ K stříbrný - pro zárubeň systému DIN, typ C stříbrný - pro dřevěnou zárubeň, typ M - pro kovovou zárubeň nebo potažený DUO nikl satén ("60"-80" - 2 ks, "90" - 3 ks)
v případě dveřního křídla se samozavíračem a zárubní DIN nebo kovovou použijte panty typu T v množství "60"-80" - 3 ks; "90"-110" - 4 ks (příplatek za dodatečný pant typu T ve výši •  )
kolekce BLACK: čelo magnetického zámku a panty DUO ve standardu v černé barvě
<b>DOPLŇKOVÉ (za příplatek)</b>
šíře křídla "100" (provedení zasklení jako u "90")
šíře křídla "110" (provedení zasklení jako u "90")
systém REVES (verze 00)
výplň z děrované dřevotřískové desky
výplň z plné dřevotřískové desky (doporučen třetí pant)

třetí pant v křídle nebo nastavitelný čepový pant (cena za 1 kus):	•
typ M pro šířku "60"-80"	•
typ C pro šířku "60"-80"	•
typ K pro šířku "60"-80"	•
skrytý DUO pro šířku "60"-80"	•
skrytý TE pro šířku "60"-80"	•
změna barvy pantů a zámku	str. 268
samozavírače a elektromagnetické zámky (str. 223),	
rekuperace (str. 272), padací těsnění (str. 269)	
rám (umožňující samostatné zkrácení do 50 mm)	•
rám (umožňující samostatné zkrácení do 90 mm)	•
zesílení pro samozavírač	•
dveře vyšší 2100 mm	•
dveře vyšší 2200 mm	•
dveře vyšší dle PL normy 2070 mm nebo 2120 mm (nutný třetí pant za příplatek)	•
dveře vyšší dle PL normy 2170 mm nebo 2220 mm (nutný třetí pant za příplatek)	•
ventilační seříznutí (str. 265)	•
hrany křídla v černé, šedé nebo grafitové barvě	bez příplatku
tvrzené sklo (verze 03)	•
tvrzené průhledné sklo, tloušťka 4 mm (verze 02)	•

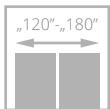
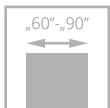

II. třída



dveře FIORD, verze 00, zárubeň nastavitelná SYSTÉM DIN DUO

# FIORD

od • |



- **pevná konstrukce - dřevěný rám**
- **3-vrstvý nátěrový systém** barevná stálost na mnoho let
- bohatá paleta barevného provedení **RAL a NCS**
- **nastavitelný pant** typ K, typ C a nastavitelný typ DUO



zasklení, rám



DUO bílý skrytý pant - možnost pro bezfalcový systém



profil křídla



dveře FIORD, verze 00, nastavitelná zárubeň

Aktuální cena CZK



Aktuální cena EUR





VERZE	00/V03	01/V3S1	03/V3S3	04/V3SD
BÍLÁ	•	•	•	•
ŠEDÁ, BĚŽOVÁ	•	•	•	•
BLACK, MONO	•	-	-	-

### BAREVNÉ PROVEDENÍ

**STŘÍKANÉ**

<b>001</b> bílá (RAL 9003)	<b>0M5</b> šedá mat (RAL 7047)	<b>0M6</b> běžová mat (NCS S 2005 Y50R)	<b>BLACK</b> <b>002</b> černá (RAL 9005)	<b>NOVINKA</b> <b>MONO</b> <b>0M1</b> sky blue mat (RAL 5014)	<b>0M4</b> indigo mat (RAL 5011)	<b>0M7</b> sage mat (NCS S 4010-G50Y)
----------------------------------	--------------------------------------	---	--	---	--	---

Platí pro dveřní křídlo Fiord 00 a zárubně DIN, DIN DUO a Vertigo.

### BAREVNÉ PROVEDENÍ VOLITELNÉ

**STŘÍKANÉ**

paleta barev RAL a NCS (kromě metalických)

doplatek k základní barvě (RAL9003) podle barevných skupin RAL, NCS (str. 282)

SKUPINA I	SKUPINA II	SKUPINA III	SKUPINA IV	SKUPINA V
•	•	•	•	•

### ZÁRUBNĚ

<b>FALCOVÝ systém CZ/SK</b>						<b>SYSTEM falcový</b>	možnost dodání samostatného křídla do stávající ocelové zárubně
<b>SYSTEM bezfalcový</b>						<b>SYSTEM REVES</b>	

### VYBAVENÍ

STANDARDNÍ	DOPLŇKOVÉ (za příplatek)
matné bílé sklo neboprůhledný tloušťce 4 mm	systém REVES
verze 04: tvrzené sklo bílé matné o tloušťce 4 mm	výplň z plně dřevotřískové desky (doporučen třetí pant)
jednobodový zámek, rozteč 72 mm (falcový systém) nebo magnetický (bezfalcový systém), zadlabací, uzamykatelný na klič (rozteč 90 mm), cylindrický (rozteč 85 mm) nebo koupelňový zámek (rozteč 90 mm)	třetí pant v křídle:
panty: typ K stříbrný - pro zárubeň systému DIN, typ C stříbrný - pro dřevěnou zárubeň, typ M - pro kovovou zárubeň ("60"- "80" - 2 ks, "90" - 3 ks), vnitřní DUO popř. vnitřní TE („60“- „80“ - 2 ks, „90“ - 3 ks)	typ M pro šířku "60"- "80"
v případě dveřního křídla se samozavíračem a zárubní DIN nebo kovovou použijte panty typu T v množství "60"- "80" - 3 ks; "90" - 4 ks (příplatek za dodatečný pant typu T ve výši • )	typ C pro šířku "60"- "80"
kolekce BLACK: čelo magnetického zámku a panty DUO ve standardu v černé barvě	typ K pro šířku "60"- "80"
	skrytý DUO pro šířku "60"- "80"
	skrytý TE pro šířku "60"- "80"
	změna barvy pantů a zámku <span style="float: right;">str. 268</span>
	samozavírače a elektromagnetické zámky (str. 223),
	rekuperace (str. 272), padací těsnění (str. 269)
	rám (umožňující samostatné zkrácení do 50 mm)
	zesílení pro samozavírač
	ventilační seříznutí (str. 265)
	tvrzené průhledné sklo o tloušťce 4 mm

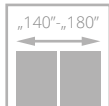
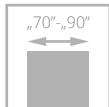

# SENTO

od • |

NOVINKA

NOVÉ BARVY

- **pevná konstrukce - dřevěný rám**
- **3-vrstvý nátěrový systém** barevná stálost na mnoho let
- bohatá paleta barevného provedení **RAL a NCS**

dveře SENTO, verze V0, zárubeň nastavitelná SYSTÉM DIN DUO

Aktuální cena CZK



Aktuální cena EUR



dveře SENTO, verze V0, zárubeň nastavitelná SYSTÉM DIN DUO



## VERZE V0

- BÍLÁ •|
- ŠEDÁ, BĚŽOVÁ •|
- BLACK, MONO •|

## BAREVNÉ PROVEDENÍ

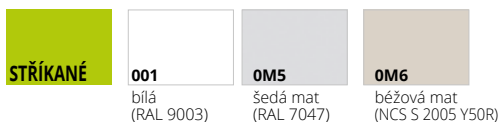

Platí pro zárubně DIN, DIN DUO, Vertigo.

## BAREVNÉ PROVEDENÍ VOLITELNĚ



doplatek k základní barvě (RAL9003) podle barevných skupin RAL, NCS (str. 282)

SKUPINA I	SKUPINA II	SKUPINA III	SKUPINA IV	SKUPINA V
•	•	•	•	•

## ZÁRUBNĚ



## VYBAVENÍ

### STANDARDNÍ

#### FALCOVÝ SYSTÉM

jednobodový zámek zadlabací, rozteč 72 mm, na klíč (WK), na vložku (WB) nebo s WC zamykáním (WC)

panty: typ K - pro zárubeň systému DIN, typ C - pro dřevěnou zárubeň, typ M - pro kovovou zárubeň ("60"- "80" - 2 ks, "90" - 3 ks)

#### BEZFALCOVÝ SYSTÉM

magnetický zadlabací zámek (barva chrom satén), na klíč (WK) - rozteč 90 mm, pro koupelňový zámek (WC) - rozteč 90 mm; pro vložku (WB) - rozteč 85 mm

bezfalcové kryté panty DUO („70“, „80“ - 2 ks, „90“ - 3 ks)

#### SYSTÉM REVES

magnetický zadlabací zámek (chrom satén), na klíč (WK), pro koupelňový zámek (WC) - rozteč 90 mm; pro vložku (WB) - rozteč 85 mm

panty skryté TE, barva chrom satén („70“, „80“ - 2 ks, „90“ - 3 ks)

### DOPLŇKOVÉ (za příplatek)

výplň z plně dřevotřískové desky (doporučen třetí pant) •|

systém REVES (pouze standardní výška) •|

třetí pant v křídle:

typ C pro šířku "60"- "80" •|

typ K pro šířku "60"- "80" •|

skrytý DUO pro šířku "60"- "80" •|

skrytý TE pro šířku "60"- "80" •|

změna barvy pantů a zámku str. 268

samozavírače a elektromagnetické zámky (str. 223), rekuperace (str. 272), padací těsnění (str. 269)

ventilační seříznutí (str. 265) •|



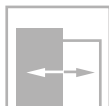
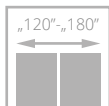
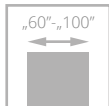

pro křídla s  
možností ventilace



dveře SEMPRE LUX, verze W04, zárubeň nastavitelná SYSTÉM DIN

# SEMPRE LUX

od • |



- **pevná konstrukce s dřevěným rámem**
- dveře s **přírodní dýhou**
- **ekologický UV lak** zajišťuje trvanlivost barvy a odolnost proti poškrábání
- křídla umožňují použít jednostrannou **magnetickou tabuli (Z/AZ)** a **jednostranné zrcadlo (WL Z, WL A/Z)**
- nastavitelný pant typ K, typ C nebo nastavitelný DUO



kresba rámu



vodorovná kresba panelů



DYHOVANÉ  
RÁMOVÉ  
DVEŘE INTERIÉROVÉ

Aktuální cena CZK



Aktuální cena EUR



dveře SEMPRE LUX, verze W03S4, nastavitelná zárubeň DIN SOLID



VERZE	W00/V01	W01/V1SD	W04/V4SM	W05/V4SD	tabule* S	zrcadlo* AZ	WLZ	WLA/Z	W02P/V02	W02/V2S5	W02S1/V2S1	W02S2/V2S2
SKUPINA A	•	•	•	•	•	•	•	•	•	•	•	•
SKUPINA B	•	•	•	•	•	•	•	•	•	•	•	•
SKUPINA C, D REALWOOD	•	•	•	•	•	•	•	•	•	•	•	•



VERZE	W02S3/V2S3	W02S4/V2S4	W02A/V2SA	W03P/V03	W03/V3S5	W03S1/V3S1	W03S2/V3S2	W03S3/V3S3	W03S4/V3S4	W03A/V3SA
SKUPINA A	•	•	•	•	•	•	•	•	•	•
SKUPINA B	•	•	•	•	•	•	•	•	•	•
SKUPINA C, D REALWOOD	•	•	•	•	•	•	•	•	•	•

\* Z, WLZ - tabule/zrcadlo na straně pantů, AZ, WLA/Z - tabule/zrcadlo na protější straně od pantů

## BAREVNÉ PŘEVODNÍ

<b>DÝHOVANÉ SKUPINA A</b>	<b>312</b> limba	<b>334</b> dub evropský						<b>VERZE</b>	<b>W06/V05</b>	<b>W07/V06</b>	<b>W05 VERSE/V6SD</b>
	<b>340</b> eben	<b>404</b> tmavý ořech	<b>405</b> světlý ořech	<b>421</b> cappuccino	<b>422</b> mokka	<b>424</b> teak					
<b>DÝHOVANÉ SKUPINA B</b>	<b>370</b> bělený dub	<b>DÝHOVANÉ SKUPINA D</b>		<b>313</b> dub classic	<b>460</b> makassar		SKUPINA A	•	•	•	
<b>DÝHOVANÉ SKUPINA C</b>							SKUPINA B	•	•	•	
<b>NOVINKA</b>	<b>470</b> nabucco mat	<b>471</b> tosca mat	<b>472</b> traviata mat	<b>473</b> kastano mat			SKUPINA C, D REALWOOD	•	•	•	

## ZÁRUBNĚ



## VYBAVENÍ

STANDARDNÍ	
bílé/hnědé/grafitové nebo průhledné sklo 4 mm	
verze W01, W05 - tvrzené sklo 4 mm	
verze W00, panel o tloušťce 12 mm	
jednobodový zámek, rozteč 72 mm (falcový systém) nebo magnetický (bezfalcový systém), zadlabací, klíčový (rozteč 90 mm), cylindrický zámek (rozteč 85 mm) nebo koupelnový zámek (rozteč 90 mm)	
panty: typ K kartáčovaný nikl - pro zárubeň systému DIN, typ C kartáčovaný nikl - pro dřevěnou zárubeň, typ M - pro kovovou zárubeň nebo krytý DUO nikl satén ("60"- "80" - 2 ks, "90" - 3 ks)	
verze W05 VERSE - platí pro šířky "70" - "100"	
<b>DOPLŇKOVÉ (za příplatek)</b>	
šíře křídla "100"	•
třetí pant v křídle:	
typ C pro šířku "60"- "80"	•
typ K pro šířku "60"- "80"	•
typ M pro šířku "60"- "80"	•
skrytý DUO pro šířku "60"- "80"	•
samozávěrače a elektromagnetické zámky (str. 223),	
rekuperace (str. 272), padací těsnění (str. 269)	
dveře vyšší dle PL normy 2070 mm nebo 2120 mm (nutný třetí pant za příplatek) (neplatí pro WLZ, WLA/Z)	•
ventilační seříznutí (str. 265)	•
<b>laminaované sklo VSG 22.1 barva černá</b> (platí pro 1 skl. tabuli):	
verze W02	•
verze W03	•
tvrzené průhledné sklo o tloušťce 4 mm	•

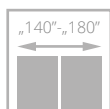
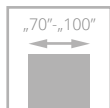

pro křídla s  
možností ventilace



dveře FORTIMO LUX, verze W03, zárubeň nastavitelná SYSTÉM DIN

# FORTIMO LUX

od • |

NOVÉ  
BARVY

- **pevná konstrukce s dřevěným rámem**
- dveře s **přírodní dýhou**
- **ekologický UV lak** zajišťuje trvanlivost barvy a odolnost proti poškrábání
- **svislé uspořádání**
- **tvrzené sklo** v barvě bílá mat, hnědá mat, grafitová nebo průhledné o tloušťce 4 mm
- nastavitelný pant typ K, typ C a nastavitelný typ DUO



zasklení, panel



spojení obložkových lišt  
pod úhlem 45°



dveře FORTIMO LUX, verze W03S1, zárubeň nastavitelná SYSTÉM VERTIGO

Aktuální cena CZK



Aktuální cena EUR







VERZE	W01/V01	W01S1/V1S	W03/V02	W03S1/V2S
SKUPINA A	•	•	•	•
SKUPINA B	•	•	•	•
SKUPINA C, D REALWOOD	•	•	•	•

## BAREVNÉ PROVEDENÍ

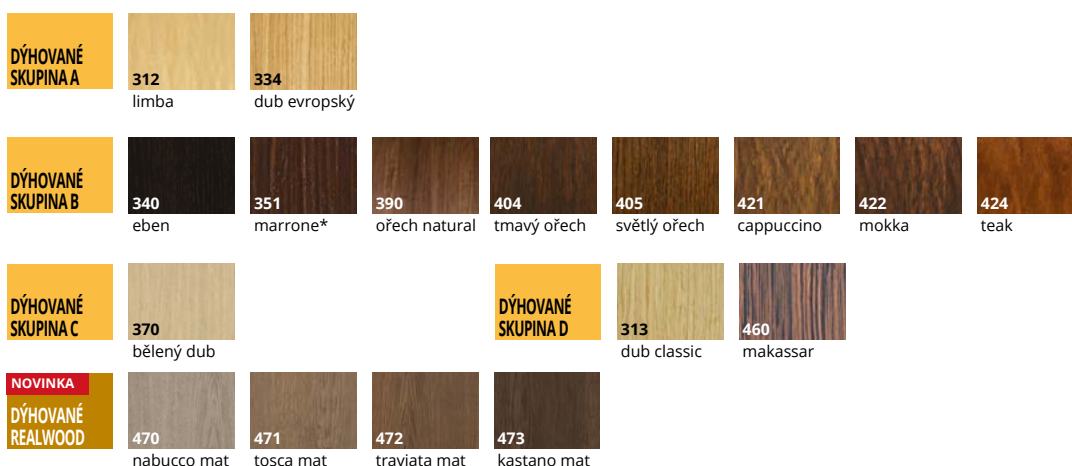

\* barvy dostupné po konzultaci s obchodním oddělením

## ZÁRUBNĚ

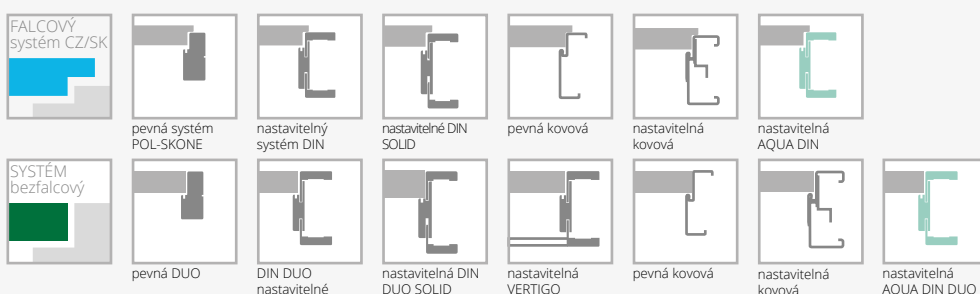

## VYBAVENÍ

STANDARDNÍ	
tvrdě bílé matné sklo o tloušťce 4 mm	
jednobodový zámek, rozteč 72 mm (falcový systém) nebo magnetický (bezfalcový systém), zadlabací, uzamykatelný na klíč (rozteč 90 mm), cylindrický (rozteč 85 mm) nebo koupelnový zámek (rozteč 90 mm)	
panty: typ K - pro zárubeň systému DIN, typ C - pro dřevěnou zárubeň, typ M - křídlo pro kovovou zárubeň nebo krytý DUO nikl satén ("60" - "80" - 2 ks, "90" - 3 ks)	
<b>DOPLŇKOVÉ (za příplatek)</b>	
šíře křídla "100"	•
velikost "60" (platí pro W01, W01S1)	bez příplatku
třetí pant v křídle:	
typ C pro šířku "60"- "80"	•
typ K pro šířku "60"- "80"	•
typ M pro šířku "60"- "80"	•
skrytý DUO pro šířku "60"- "80"	•

samozávěrače a elektromagnetické zámky (str. 223), rekuperace (str. 272), padací těsnění (str. 269)	
ventilační seříznutí (str. 265)	•
laminované sklo VSG 22.1. matné, průhledné nebo černé	•
tvrdě hnědé, grafitové nebo průhledné sklo o tloušťce 4 mm	•

FALCOVÝ  
systém CZ/SK

„60“-„100“

„120“-„180“

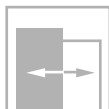

pro křídla s  
možností ventilace



# INTERSOLID

od • |

NOVÉ  
BARVY



- **pevná konstrukce s dřevěným rámem**
- dveře s **přírodní dýhou**
- **ekologický UV lak** zajišťuje trvanlivost barvy a odolnost proti poškrábání
- nastavitelný pant typ K, typ C



dveře INTERSOLID, verze 02, zárubeň nastavitelná SYSTÉM DIN

INTERSOLID rámeček



DÝHOVANÉ

RÁMOVÉ

DVEŘE INTERIÉROVÉ

Aktuální cena CZK



Aktuální cena EUR



dveře INTERSOLID, verze 05 (dveře nalevo), verze 05 S8 (dveře napravo), zárubeň nastavitelná SYSTÉM DIN





VERZE	02/V02	02S6/V2S6	05/V05	05S8/V5S8	08/V08	08S10/V8S10
SKUPINA A	•	•	•	•	•	•
SKUPINA B	•	•	•	•	•	•
SKUPINA C, D REALWOOD	•	•	•	•	•	•

## BAREVNÉ PROVEDENÍ

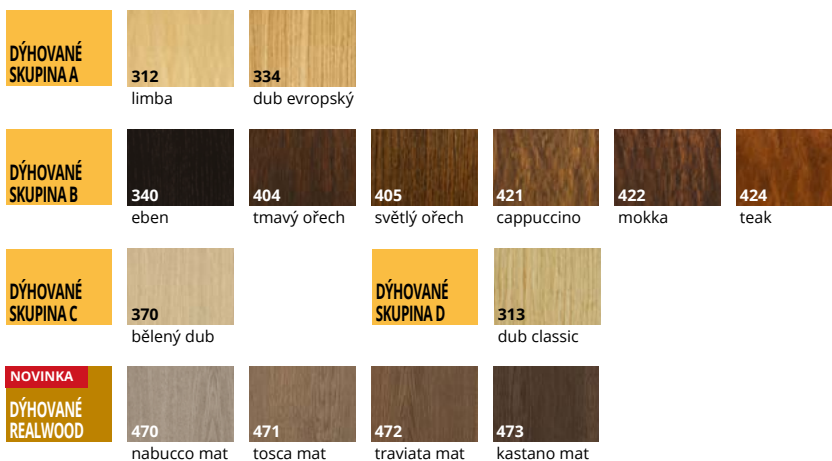

## ZÁRUBNĚ



## VYBAVENÍ

### STANDARDNÍ

matné bílé nebo průhledné sklo o tloušťce 4 mm

jednobodový zámek, rozteč 72 mm, zadlabací, klíčový, cylindrický nebo koupelnový

panty: typ K - pro zárubeň systému DIN, typ C - pro dřevěnou zárubeň, typ M - křídlo pro kovovou zárubeň („60“-„80“ - 2 ks, „90“ - 3 ks)

### DOPLŇKOVÉ (za příplatek)

šíře křídla "100" •

třetí pant v křídle:

typ C pro šířku "60"- "80" •|

typ K pro šířku "60"- "80" •|

typ M pro šířku "60"- "80" •|

samozávirače a elektromagnetické zámky (str. 223),  
rekuperace (str. 272), padací těsnění (str. 269)

dveře vyšší dle PL normy 2070 mm nebo 2120 mm •

(nutný třetí pant za příplatek) •|

ventilační seříznutí (str. 265) •|

trzené bílé matné nebo průhledné sklo o tloušťce 4 mm •

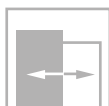
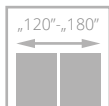
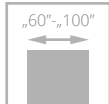

pro křídla s možností ventilace



# INTERSOLID II

od • |



- **pevná konstrukce s dřevěným rámem**
- dveře s **přírodní dýhou**
- **ekologický UV lak** zajišťuje trvanlivost bary a odolnost proti poškrábání
- **ozdobné frézování** desky
- nastavitelný pant typ K, typ C



dřevěná příčka



profil křídla

dveře INTERSOLID II, verze 02 S6, zárubeň nastavitelná SYSTÉM DIN



DYHOVANÉ  
RÁMOVÉ  
DVEŘE INTERIÉROVÉ

Aktuální cena CZK



Aktuální cena EUR



dveře INTERSOLID II, verze 02, nastavitelná zárubeň



VERZE	01/V01	01S6/V1S6	02/V02	02S6/V2S6	03/V03	03S6/V3S6	04/V04	04S8/V4S8	05/V05
SKUPINA A	•	•	•	•	•	•	•	•	•
SKUPINA B	•	•	•	•	•	•	•	•	•



VERZE	05S8/V5S8	06/V06	06S8/V6S8	07/V07	07S10/V7S10	08/V08	08S10/V8S10	09/V09	09S10/V9S10
SKUPINA A	•	•	•	•	•	•	•	•	•
SKUPINA B	•	•	•	•	•	•	•	•	•

## BAREVNÉ PROVEDENÍ

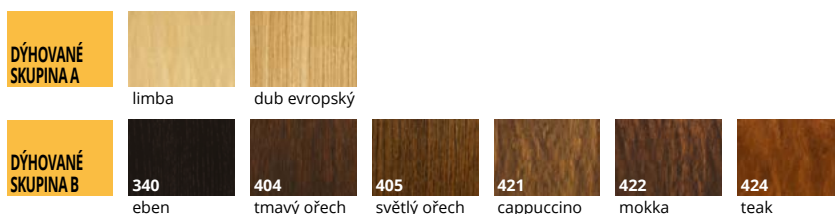

## ZÁRUBĚ

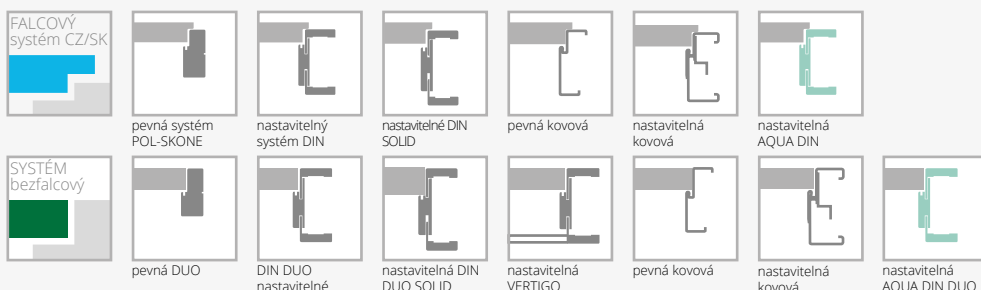

## VYBAVENÍ

<b>STANDARDNÍ</b>	třetí pant v křídle:	
sklo bílé matné nebo průhledné o tloušťce 4 mm	typ C pro šířku "60"- "80"	•
jednobodový zámek, rozteč 72 mm, zadlabací, klíčový, cylindrický nebo koupelnový	typ K pro šířku "60"- "80"	•
panty: typ K - pro zárubeň systému DIN, typ C - pro dřevěnou zárubeň, typ M - křídlo pro kovovou zárubeň („60“- „80“ - 2 ks, „90“ - 3 ks)	typ M pro šířku "60"- "80"	•
<b>DOPLŇKOVÉ (za příplatek)</b>	samozávirače a elektromagnetické zámky (str. 223), rekuperace (str. 272), padací těsnění (str. 269)	
šíře křídla "100"	dveře vyšší dle PL normy 2070 mm nebo 2120 mm (nutný třetí pant za příplatek)	•
	ventilační seříznutí (str. 265)	•
	trzené bílé matné nebo průhledné sklo o tloušťce 4 mm	•



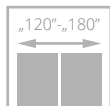
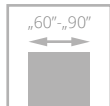

pro křídla s  
možností ventilace



# PASSO

od • |

**NOVÉ  
BARVY**

- **pevná konstrukce s dřevěným rámem**
- **barevné provedení** s povrchem LAMISTONE CPL, SILKSTONE a přírodních dřív
- svislý rám, svislá nebo vodorovná kresba dřeva (verze H), panely vodorovné
- široké panely s tloušťkou 24 mm
- nastavitelný pant typ K, typ C a nastavitelný typ DUO

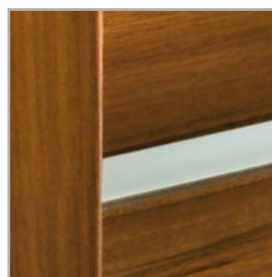

spojení rámu, panelů a skleněné tabule



horní hrana dveřního křídla nemá falc

dveře PASSO, verze W05, zárubeň nastavitelná SYSTÉM DIN DUO



DVĚŘE INTERIÉROVÉ RÁMOVÉ DÝHOVANÉ

Aktuální cena CZK



Aktuální cena EUR



dveře PASSO, verze W03 (dveře nalevo), W02 (dveře napravo), nastavitelná zárubeň DIN DUO SOLID



VERZE	W01/V01	W02/V1S1	W03/V1S2	W04/V1S3	W05/V1S4	W06/V2SD	W07/V3SD
LAMISTONE SILKSTONE	•	•	•	•	•	•	•
SKUPINA B	•	•	•	•	•	•	•
SKUPINA D REALWOOD	•	•	•	•	•	•	•

## BAREVNÉ PROVEDENÍ

<b>LAMISTONE CPL</b>	231 dub halif	250 dub terra	213 super bílá	263 ořech premium	289 šedá	232 ořech segato
<b>SILKSTONE</b>	230 dub gran	276 dub polský				
<b>DÝHOVANÉ SKUPINA B</b>	340 eben	404 tmavý ořech	405 světlý ořech	421 cappuccino	422 mokka	
<b>DÝHOVANÉ SKUPINA D</b>	313 dub classic					
<b>NOVINKA DÝHOVANÉ REALWOOD</b>	470 nabucco mat	471 toska mat	472 traviata mat	473 kastano mat		

## ZÁRUBNĚ

<b>FALCOVÝ systém CZ/SK</b>	pevná systém POL-SKONE	nastavitelný systém DIN	nastavitelné DIN SOLID	nastavitelná AQUA DIN	
<b>SYSTÉM bezfalcový</b>	pevná DUO	DIN DUO nastavitelné	nastavitelná DIN DUO SOLID	nastavitelná VERTIGO	nastavitelná AQUA DIN DUO

## VYBAVENÍ

STANDARDNÍ	DOPLŇKOVÉ (za příplatek)
sklo bílo/hnědé matné nebo průhledné sklo o tloušťce 4 mm	třetí pant v křídle:
jednobodový zámek, rozteč 72 mm (falcový systém) nebo zámek magnetický zadlabací (bezfalcový systém), na klíč (rozteč 90 mm), na vložku (rozteč 85 mm) nebo s WC zamykáním (rozteč 90 mm)	typ C dla šíře „60“-„80“
panty: typ K - pro zárubeň systému DIN, typ C - pro dřevěnou zárubeň nebo potaženou DUO nikl satén ("60" - "80" - 2 ks, "90" - 3 ks)	typ K dla šíře „60“-„80“
	skrytý DUO pro šířky "60" - "80"
	samozávírače a elektromagnetické zámky (str. 223), rekuperace (str. 272), padací těsnění (str. 269)
	ventilační seříznutí (str. 265)
	tvrzeň průhledné sklo o tloušťce 4 mm



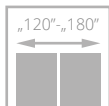
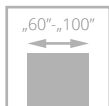

pro křídla s  
možností ventilace



dveře KINGSTONE, verze V08, zárubeň nastavitelná SYSTÉM DIN

# KINGSTONE

od • |

NOVINKA

NOVÉ  
BARVY

- **rám z vrstveného dřeva**
- rám je obložený HDF deskami o tloušťce 3,5 mm s dekorativním profilem v místě spojení
- **dekorativní panel** o tloušťce 22 mm
- povrchová úprava **SILKWOOD**



dekorativní panel, tloušťka 22 mm



DÝHOVANÉ

RÁMOVÉ

DVEŘE INTERIÉROVÉ

Aktuální cena CZK



Aktuální cena EUR



dveře KINGSTONE, verze V08, zárubeň DIN nastavitelná



**VERZE**      **V08**      **V05**      **V02**

**BAREVNÉ PROVEDENÍ**

<b>DÝHOVANÉ SILKWOOD</b>	<b>450</b> matná bílá	<b>451</b> černá mat	<b>NOVINKA</b> <b>452</b> matná šedá RAL 7047	<b>NOVINKA</b> <b>453</b> indigo RAL 5011	<b>NOVINKA</b> <b>454</b> sage mat NCS 4010-G50Y	<b>NOVINKA</b> <b>455</b> béžová NCS S 2005-Y50R	<b>NOVINKA</b> <b>456</b> šedá RAL 7038
--------------------------	--------------------------	-------------------------	--	--	---	---	--

**ZÁRUBNĚ**

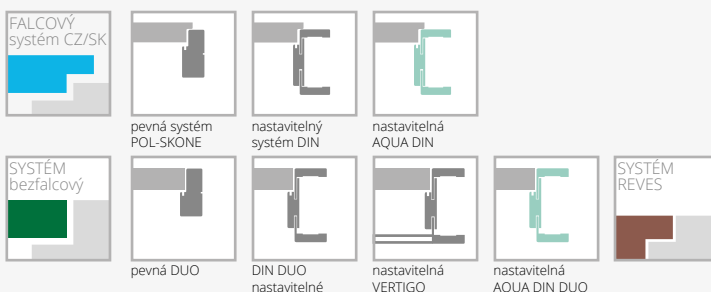

**VYBAVENÍ**

<b>STANDARDNÍ</b>	
FALCOVÝ SYSTÉM	třetí pant v křídle:
jednobodový zámek, rozteč 72 mm, zadlabací, klíčový (WK), cylindrický (WB) nebo koupelnový (WC)	typ C pro šířku "60"- "80"
panty: typ K - pro zárubeň systému DIN, typ C - pro zárubeň dřevěné, typ M - pro kovovou zárubeň („60“- "80" - 2 ks, „90" - 3 ks)	typ K pro šířky "60"- "80" skrytý DUO pro šířky "60"- "80"
BEZFALCOVÝ SYSTÉM	skrytý TE pro šířku "60"- "80"
magnetický zámek, zadlabací, ovládaný klíčem (WK) - rozteč 90 mm, pro koupelnový zámek (WC) - rozteč 90 mm; pro vložku (WB) - rozteč 85 mm bezfalcové kryté panty („60“- "80" - 2 ks, „90" - 3 ks)	změna barvy pantů a zámku
SYSTÉM REVES	str. 268
zámek magnetický zámek, zadlabací (barva chrom satén), na klíč (WK), koupelnový zámek (WC) - rozteč 90 mm; na vložku (WB) - rozteč 85 mm panty skryté TE, barva chrom satén ("60"- "80" - 2 ks, "90" - 3 ks)	ventilační seřiznutí
<b>DOPLŇKOVÉ (za příplatek)</b>	
šíře křídla "100"	
systém REVES	

typ C pro šířku "60"- "80"	•
typ K pro šířky "60"- "80" skrytý DUO pro šířky "60"- "80"	•
skrytý TE pro šířku "60"- "80"	•
změna barvy pantů a zámku	str. 268
ventilační seřiznutí	•
samozavírače a elektromagnetické zámky (str. 223), rekuperace (str. 272), padací těsnění (str. 269)	
dveře vyšší dle PL normy 2070 mm nebo 2120 mm (nutný třetí pant za příplatek)	•
dveře vyšší dle PL normy 2170 mm nebo 2220 mm (nutný třetí pant za příplatek)	•

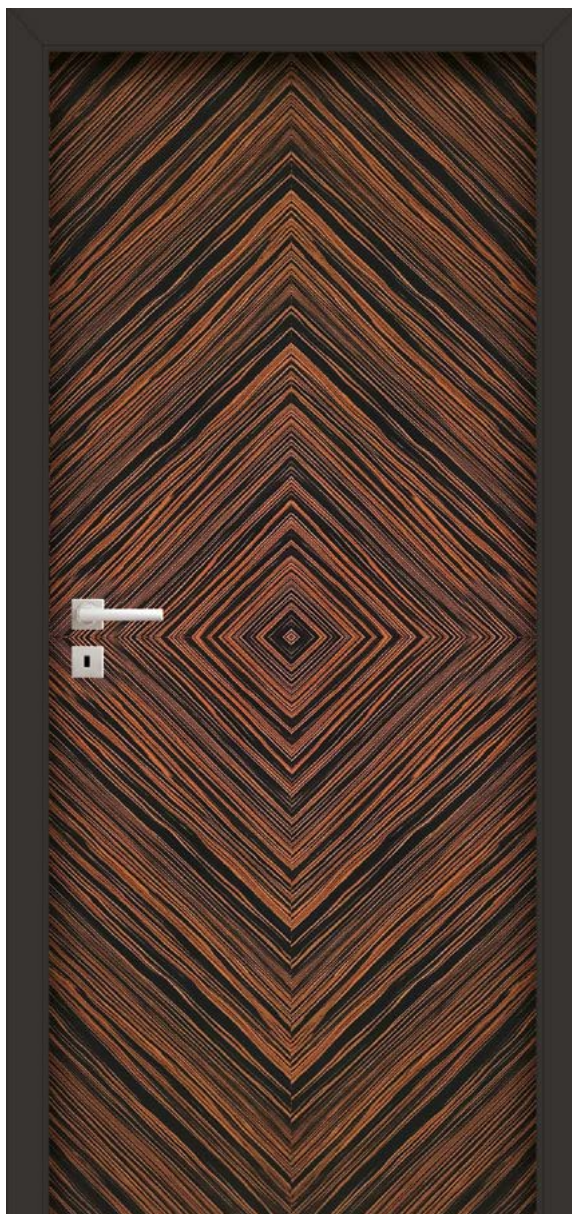
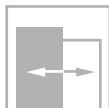
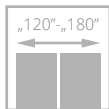
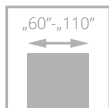

dveře ESPINA, verze W03, zárubeň nastavitelná SYSTÉM DIN

# ESPINA

od • |



- **pevná konstrukce - dřevěný rám**
- **výplň z děrované dřevotřískové desky**
- dokonalá kombinace černé a přírodní dýhy
- ekologický **UV lak** zajišťuje **trvanlivost barvy** a **odolnost proti poškrábání**
- **tvrzené sklo** v barvě bílé matné o tloušťce 6 mm nebo laminované černé VSG 44.2, tloušťka 8,5 mm
- nastavitelný pant typ K, typ C nebo nastavitelný DUO



svislá kresba dřeva



dveře ESPINA, verze W03, zárubeň SYSTÉM DIN

Aktuální cena CZK



Aktuální cena EUR



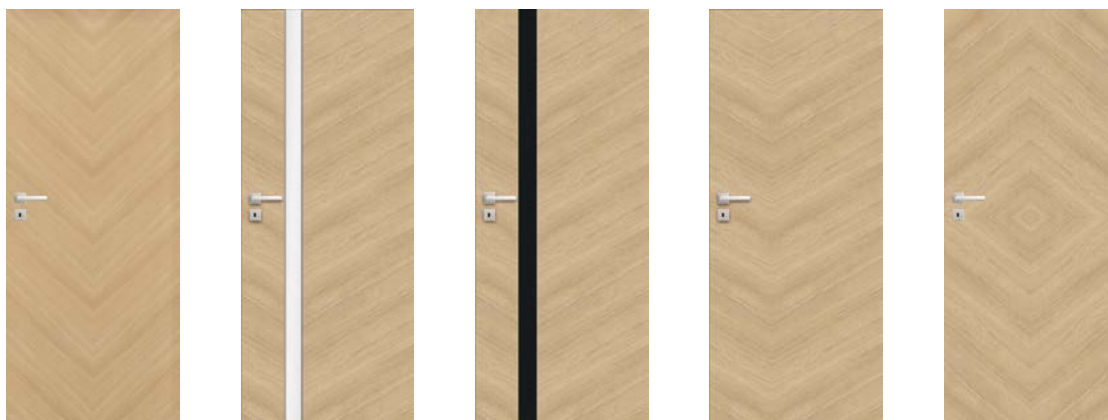

VERZE	W00/V00	W01/V1S	W01/V1S	W02/V01	W03/V03
SKUPINA A	•	•	•	•	•
SKUPINA B	•	•	•	•	•
SKUPINA D REALWOOD	•	•	•	•	•

## BAREVNÉ PŘÍPRAVY

**DÝHOVANÉ SKUPINA A**

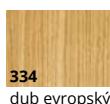

334  
dub evropský

**DÝHOVANÉ SKUPINA B**

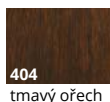

404  
tmavý ořech

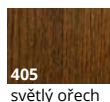

405  
světlý ořech

**DÝHOVANÉ SKUPINA D**

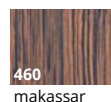

460  
makassar

**NOVINKA  
DÝHOVANÉ REALWOOD**



470  
nabucco mat

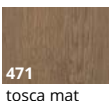

471  
toska mat

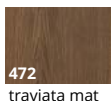

472  
traviata mat

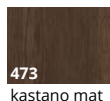

473  
kastano mat

## ZÁRUBNĚ



nastavitelný systém DIN



nastavitelné DIN SOLID



pevná kovová



nastavitelná kovová



nastavitelná AQUA DIN



pevná DUO



DIN DUO nastavitelné



nastavitelná DIN DUO SOLID

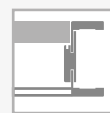

nastavitelná VERTIGO



pevná kovová



nastavitelná kovová

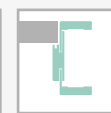

nastavitelná AQUA DIN DUO



## VYBAVENÍ

### STANDARDNÍ

tvrzené sklo, matné bílé, tloušťka 6 mm

laminované sklo 44,2, černé, tloušťka 8,5 mm

jednobodový zámek, rozteč 72 mm (falcový systém)

nebo magnetické (bezfalcový systém), zadlabací, na klíč

(rozteč 90 mm), pro vložku (rozteč 85 mm) nebo pro zamykání

koupelnový (rozteč 90 mm)

panty: typ K - pro zárubeň systému DIN, typ C - pro zárubeň dřevěné, typ M - dveřní křídlo pro kovovou zárubeň („60“-„80“ - 2 ks, „90“ - 3 ks) nebo krytý DUO saténový nikel („60“-„70“ - 2 ks, „80“-„90“ - 3 ks)

v případě dveřního křídla se samozavíračem a zárubní DIN nebo kovovou použijte panty typu T v množství "60"-„80" - 3 ks; "90"-„110" - 4 ks (příplatek za dodatečný pant typu T ve výši •|)

### DOPLŇKOVÉ (za příplatek)

šíře křídla "100"

šíře křídla "110" (platí pro verze W00, W02, W03)

systém REVES (verze W00, W01, W02, W03)

výplň z plně dřevotřískové desky (doporučený třetí pant)

třetí pant v křídle:

typ T pro šířku "60"-„80"

typ C pro šířku "60"-„80"

typ K pro šířku "60"-„80"

typ M pro šířku "60"-„80"

skrytý DUO pro šířku "60"-„70"

skrytý TE pro šířku "60"-„80"

samozavírače a elektromagnetické zámky (str. 223),

rekuperace (str. 272), padací těsnění (str. 269)

rám (umožňující samostatné zkrácení do 50 mm)

neplatí pro verze W01

rám (umožňující samostatné zkrácení do 90 mm)

neplatí pro verze W01

zesílení pod samozavírač (neplatí pro verzi W01)

dveře vyšší dle PL normy 2070 mm nebo 2120 mm

(nutný třetí pant za příplatek)

dveře vyšší dle PL normy 2170 mm nebo 2220 mm

(nutný třetí pant za příplatek)

ventilační seříznutí (verze W00, W02, W03)

ventilační seříznutí (verze W01)



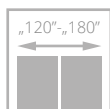
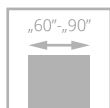

# TEO

od • |

- dveře s **přírodní dýhou**
- ekologický **UV lak** zajišťuje **trvanlivost barvy** a **odolnost proti poškrábání**
- unikátní **dekorativní frézování** v **černé** barvě, **chráněno lakem**

dveře TEO, verze VF1, zárubeň nastavitelná SYSTÉM DIN

Aktuální cena CZK



Aktuální cena EUR

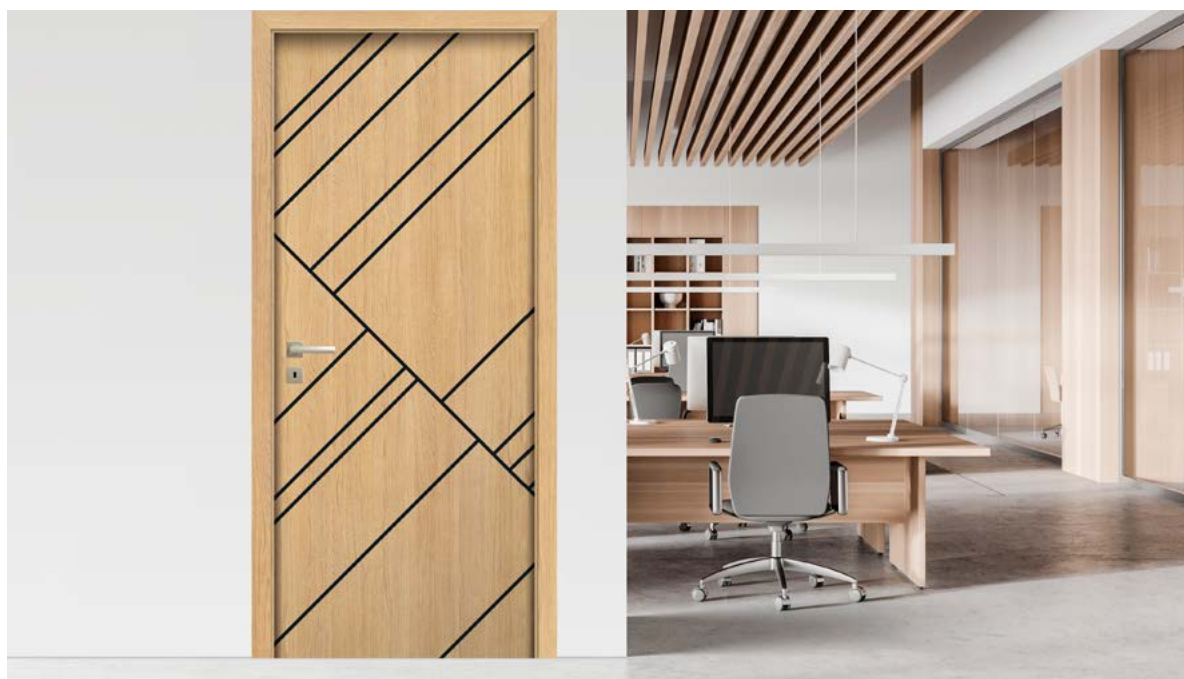

dveře TEO, verze VF5, zárubeň DIN nastavitelná



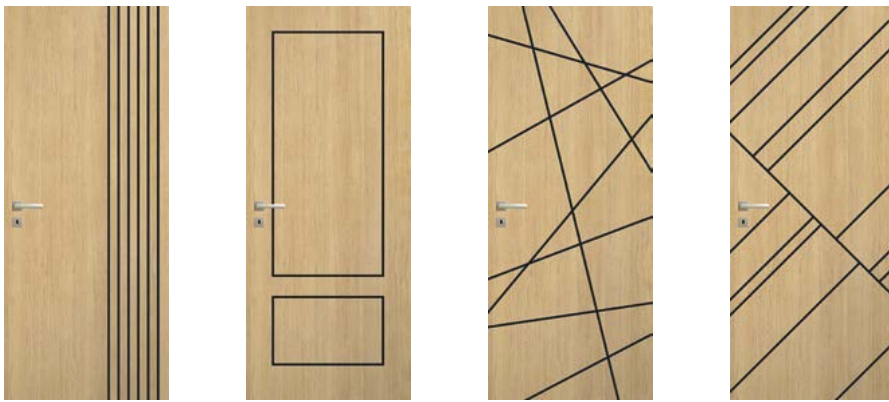

**VERZE** VF1 VF2 VF4 VF5

**BAREVNÉ  
PROVEDENÍ**

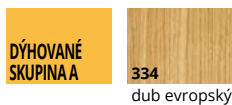

**ZÁRUBNĚ**

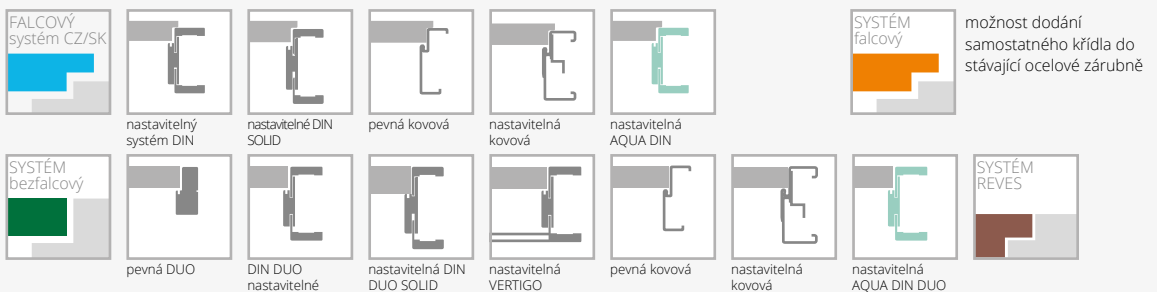

**VYBAVENÍ**

<b>STANDARDNÍ</b>	<p>dřevěný rám opláštěný dvěma HDF deskami s dýhovaným povrchem a ozdobným frézováním v černé barvě</p> <p>jednobodový zámek, rozteč 72 mm (falcový systém) nebo magnetický (bezfalcový systém), zámek na klíč (rozteč 90 mm), cylindrický (rozteč 85 mm) nebo koupelňový zámek (rozteč 90 mm), černý</p> <p>černé panty: typ T - pro systém DIN a kovové zárubně („60“-„80“ - 2 ks, „90“ - 3 ks) nebo vnitřní DUO („60“-„70“ - 2 ks, „80“-„90“ - 3 ks)</p>	<ul style="list-style-type: none"> <li>• rám (umožňující samostatné dveřního křídla do 50 mm)</li> <li>• rám (umožňující samostatné dveřního křídla do 90 mm)</li> <li>• zesílení pro samozavírač</li> <li>• třetí pant v křídle:             <ul style="list-style-type: none"> <li>• typ T pro šířku "60"- "80"</li> <li>• skrytý DUO pro šířku "60"- "70"</li> <li>• skrytý TE pro šířku "60"- "80"</li> </ul> </li> <li>• ventilační seříznutí</li> </ul>
<b>DOPLŇKOVÉ (za příplatek)</b>	<p>změna barvy pantů a zámku</p> <p>šíře křídla "100"</p>	<p>str. 268</p> <ul style="list-style-type: none"> <li>• samozavírače a elektromagnetické zámky (str. 223),</li> <li>• rekuperace (str. 272), padací těsnění (str. 269)</li> </ul>

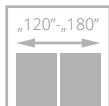
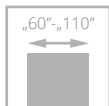

# DECO LUX

## s rámečkem SOFT

od • |



- **pevná konstrukce - dřevěný rám**
- dveře s **přírodní dýhou**
- ekologický **UV lak** zajišťuje **trvanlivost barvy** a **odolnost proti poškrábání**
- nastavitelný pant typ K, typ C nebo nastavitelný DUO

dveře DECO LUX, verze 00, zárubeň nastavitelná SYSTÉM DIN



II. třída



dveře DECO LUX, verze 00, zárubeň SYSTÉM DIN

Aktuální cena CZK



Aktuální cena EUR





VERZE	00/V00	02/V2S	03SD/V3SD	32/38,72	05/V5SD
SKUPINA A	•	•	•	•	•
SKUPINA B	•	•	•	•	•
SKUPINA C, D SILKWOOD REALWOOD	•	•	•	•	•

## BAREVNÉ PROVEDENÍ

<b>DÝHOVANÉ SKUPINA A</b>	<b>312</b> limba	<b>334</b> dub evropský							
<b>DÝHOVANÉ SKUPINA B</b>	<b>323</b> dub rustikální	<b>340</b> eben	<b>390</b> ořech natural	<b>404</b> tmavý ořech	<b>405</b> světlý ořech	<b>421</b> cappuccino	<b>422</b> mokka	<b>424</b> teak	
<b>DÝHOVANÉ SKUPINA C</b>	<b>370</b> bělený dub	<b>DÝHOVANÉ SKUPINA D</b>		<b>313</b> dub classic	<b>460</b> makassar				
<b>NOVINKA DÝHOVANÉ REALWOOD</b>	<b>470</b> nabucco mat	<b>471</b> tosca mat	<b>472</b> traviata mat	<b>473</b> kastano mat					
<b>DÝHOVANÉ SILKWOOD</b>	<b>450</b> matná bílá	<b>451</b> černá mat	<b>NOVINKA 452</b> matná šedá RAL 7047	<b>NOVINKA 453</b> indigo RAL 5011	<b>NOVINKA 454</b> sage mat NCS 4010-G50Y	<b>NOVINKA 455</b> běžová NCS S 2005-Y50R	<b>NOVINKA 456</b> šedá RAL 7038		

## ZÁRUBNĚ

<b>FALCOVÝ systém CZ/SK</b>							<b>SYSTÉM falcový</b>	možnost dodání samostatného křídla do stávající ocelové zárubně
<b>SYSTÉM bezfalcový</b>								

## VYBAVENÍ

STANDARDNÍ	
matné bílé nebo průhledné sklo, tloušťka 4 mm, verze 03SD: matné bílé tvrzené sklo	•
jednobodový zámek, rozteč 72 mm (falcový systém) nebo magnetický (bezfalcový systém), zadlabací, uzamykatelný na klíč (rozteč 90 mm), cylindrický (rozteč 85 mm) nebo koupelňový zámek (rozteč 90 mm)	•
panty: typ K stříbrné - pro zárubeň systému DIN, typ C - pro dřevěnou zárubeň, typ M - křídlo pro kovovou zárubeň nebo potažený DUO niki satén ("60"- "80" - 2 ks, "90" - 3 ks)	•
v případě dveřního křídla se samozavíračem a zárubní DIN nebo kovovou použijte panty typu T v množství "60"- "80" - 3 ks; "90"- "110" - 4 ks (příplatek za dodatečný pant typu T ve výši • )	•
<b>DOPLŇKOVÉ (za příplatek)</b>	
šíře křídla "100" (provedení zasklení jako v "90")	•
šíře křídla "110" (provedení zasklení jako v "90")	•
systém REVES (verze 00)	•
výplň z děrované dřevotřískové desky	•
výplň z plné dřevotřískové desky (doporučen třetí pant)	•
možnost objednání dveří DECO LUX ve III. třídě mechanické odolnosti po konzultaci s obchodním oddělením	•
třetí pant v křídle: typ C pro šířku "60"- "80"	•
typ K pro šířku "60"- "80"	•
typ M pro šířku "60"- "80"	•
skrytý DUO pro šířku "60"- "80"	•
skrytý TE pro šířku "60"- "80"	•
samozavírače a elektromagnetické zámky (str. 223), rekuperace (str. 272), padací těsnění (str. 269)	•
rám (umožňující samostatné zkrácení do 50 mm)	•
rám (umožňující samostatné zkrácení do 90 mm)	•
zesílení pro samozavírač	•
dveře vyšší 2100 mm	•
dveře vyšší 2200 mm	•
dveře vyšší dle PL normy 2070 mm nebo 2120 mm (nutný třetí pant za příplatek)	•
dveře vyšší dle PL normy 2170 mm nebo 2220 mm (nutný třetí pant za příplatek)	•
ventilační seřiznutí (str. 265)	•
tvrzené sklo: verze 02, 04, 05	•
tvrzené průhledné sklo o tloušťce 4 mm	•

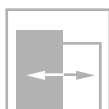
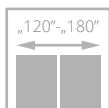
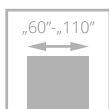

dveře ETIUDA LUX, verze A01, zárubeň nastavitelná SYSTÉM DIN

# ETIUDA LUX

od • |

**NOVÉ  
BARVY**

- pevná konstrukce - dřevěný rám
- dveře s **přírodní dýhou**
- ekologický **UV lak** zajišťuje **trvanlivost barvy** a **odolnost proti poškrábání**
- tvrzené sklo, matné bílé nebo grafit, tloušťka 6 mm
- ozdobné zasklívací lišty ve stříbrné nebo černé barvě
- nastavitelný pant typ K, typ C a nastavitelný typ DUO



hliníkové zasklívací lišty ve stříbrné nebo černé barvě

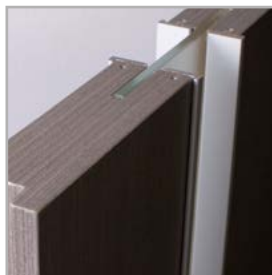

horní hrana dveřního křídla nemá falc



možnost: černé hliníkové ozdobné lišty



dveře ETIUDA LUX, verze A02, zárubeň nastavitelná SYSTÉM DIN

Aktuální cena CZK



Aktuální cena EUR







VERZE	B0/V00	B1/VD11	A01/V1SA	A02/V2SA
SKUPINA A	•	•	•	•
SKUPINA B	•	•	•	•
REALWOOD	•	•	•	•

## BAREVNÉ PŘEVEDENÍ

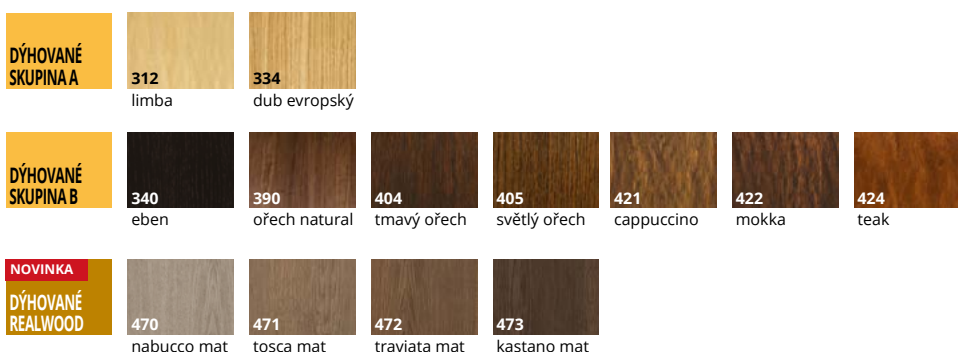

## ZÁRUBNĚ

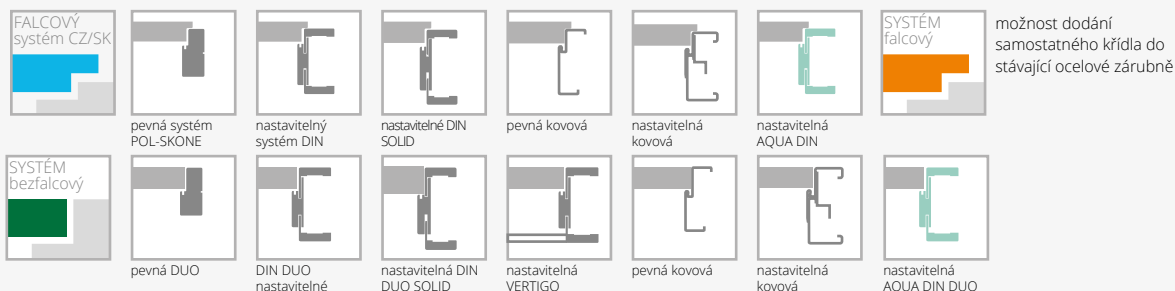

## VYBAVENÍ

STANDARDNÍ	
tvrdé sklo bílé/hnědé matné, tloušťka 6 mm, nelze použít černé sklo	•
šířka zasklení ve verzi A01 - 54 mm; A02 - 205 mm*	•
jednobodový zámek, rozteč 72 mm (falcový systém) nebo magnetický (bezfalcový systém), zadlabací, uzamykatelný na klíč (rozteč 90 mm), cylindrický (rozteč 85 mm) nebo koupelňový zámek (rozteč 90 mm)	•
panty: typ K stříbrný - do zárubně systém DIN, typ C - do zárubně dřevěné, typ M - křídlo do kovové zárubně nebo skrytý DUO nikl satén („60“-„80“ - 2 ks, „90“ - 3 ks)	•
verze B1: výplň z plně dřevotřískové desky	•
<b>DOPLŇKOVÉ (za příplatek)</b>	
šíře křídla "100"	•
šíře křídla "110" (platí pro verze B0, B1)	•
výplň z plně dřevotřískové desky (verze B0, A01, A02) (doporučen třetí pant)	•
třetí pant v křídle:	
typ C pro šířku "60"-„80"	•
typ K pro šířku "60"-„80"	•
typ M pro šířku "60"-„80"	•
skrytý DUO pro šířku "60"-„80"	•
• samozavírače a elektromagnetické zámky (str. 223), rekuperace (str. 272), padací těsnění (str. 269)	
• rám (umožňující samostatné zkrácení do 50 mm) (pro verzi B0)	•
• rám (umožňující samostatné zkrácení do 90 mm) (pro verzi B0)	•
• změna barvy ozdobných proužků na černou: verze B1, A01-A02	•
• zesílení pro samozavírač (neplatí pro verze A01, A02)	•
• dveře vyšší dle PL normy 2070 mm nebo 2120 mm (nutný třetí pant za příplatek) (neplatí pro verze A01, A02)	•
• dveře vyšší dle PL normy 2170 mm nebo 2220 mm (nutný třetí pant za příplatek) (neplatí pro verze A01, A02)	•
• dveře vyšší dle PL normy 2120 mm verze A01, A02	•
• dveře vyšší dle PL normy 2220 mm verze A01, A02	•
• ventilační seříznutí (platí pro verzi B0) (str. 265)	•
• ventilační seříznutí A01 v šířkách "60"-„100" (str. 265)	•
• ventilační seříznutí A02 v šířkách „70“-„100" (str. 265)	•
• tvrzené sklo 6 mm v grafitové nebo průhledné barvě	•
• posuvný systém (neplatí pro verzi A01)	•

str. 254-261

\*tolerance rozměrů +/- 2 mm



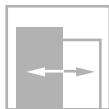
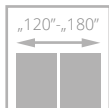
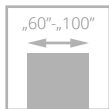

dveře ESTATO LUX, verze A01, zárubeň DIN nastavitelná

# ESTATO LUX

od • |

**NOVÉ  
BARVY**

- **pevná konstrukce - dřevěný rám**
- výplň z **děrované dřevotřískové desky**
- dveře s **přírodní dýhou**
- ekologický **UV lak** zajišťuje **trvanlivost barvy** a **odolnost proti poškrábání**
- **svislé uspořádání**
- **bezpečnostní tvrzené** sklo tloušťky 6 mm, bílá/matně hnědá nebo **laminované sklo VSG 44.2** o tloušťce 8,5 mm, v barvě černé

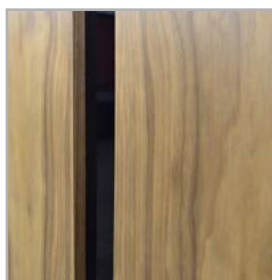

černé sklo



dveře ESTATO LUX, verze A01, zárubeň nastavitelná SYSTÉM DIN DUO

Aktuální cena CZK



Aktuální cena EUR





TVRZENÉ SKLO BÍLÉ, HNĚDÉ MATNÉ

ČERNÉ LAMINOVANÉ SKLO

VERZE	A01/V1SA	A02/V2SA	A01/V1SA černé sklo	A02/V2SA černé sklo
SKUPINA A	•	•	•	•
SKUPINA B	•	•	•	•
REALWOOD	•	•	•	•



LAMINOVANÉ SKLO, MATNÁ BÍLÁ

VERZE	A01/V1SA	A02/V2SA
SKUPINA A	•	•
SKUPINA B	•	•
REALWOOD	•	•

## BAREVNÉ PŘEVEDENÍ

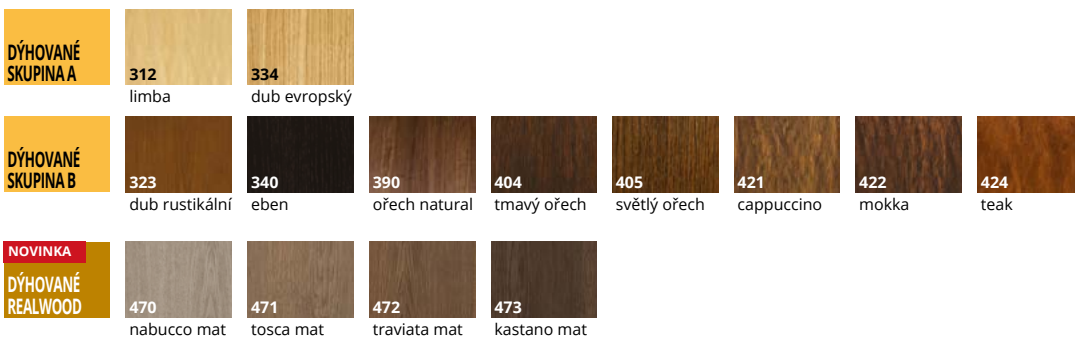

## ZÁRUBNĚ

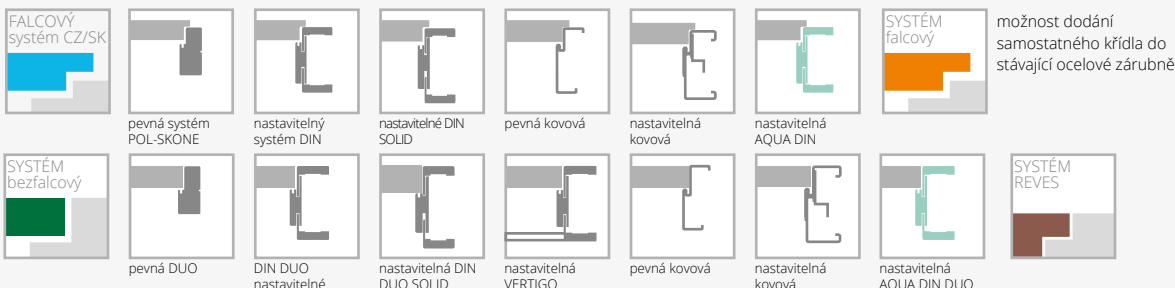

## VÝBAVENÍ

<b>STANDARDNÍ</b>	
bílá/hnědá matná tvrzené sklo o tloušťce 6 mm (verze A01 - 58 mm, A02 - 208 mm)*	
lamínované sklo 44.2 v černé nebo matné bílé tloušťce 8,5 mm	
jednobodový zámek, rozteč 72 mm (falcový systém) nebo magnetický (bezfalcový systém), zadlabací, uzamykatelný na klíč (rozteč 90 mm), cylindrický (rozteč 85 mm) nebo koupelňový zámek (rozteč 90 mm)	
panty: typ T - pro DIN systém a kovovou zárubeň, typ C - pro dřevěnou zárubeň ("60"- "80" - 2 ks, "90" - 3 ks) nebo krytý DUO saténový nikl pro bezfalcový systém ("60"- "70" - 2 ks, "80"- "90" - 3 ks)	
<b>DOPLŇKOVÉ (za příplatek)</b>	
šíře křídla "100"	•
systém REVES	•
výplň z plně dřevotřískové desky (doporučen třetí pant)	•

třetí pant v křídle: typ C pro šířky "60"- "80" typ T pro šířky "60"- "80" vnitřní DUO pro šířky "60"- "70" skrytý TE pro šířky "60"- "80"	•
self-closing a elektromagnetické zámky (str. 223), rekuperace (str. 272), padací těsnění (str. 269)	
dveře vyšší dle PL normy 2120 mm verze A01, A02	•
dveře vyšší dle PL normy 2220 mm verze A01, A02	•
ventilační seřiznutí (neplatí pro verzi A02) (str. 265)	•
ventilační seřiznutí A01 v šířkách "60"- "100" (str. 265)	•
ventilační seřiznutí A02 v šířkách "70"- "100" (str. 265)	•
tvrzené sklo 6 mm v grafitové nebo průhledné barvě	•
posuvný systém (neplatí pro verzi A01)	•

str. 254-261

\*možná tolerance +/- 1-2 mm

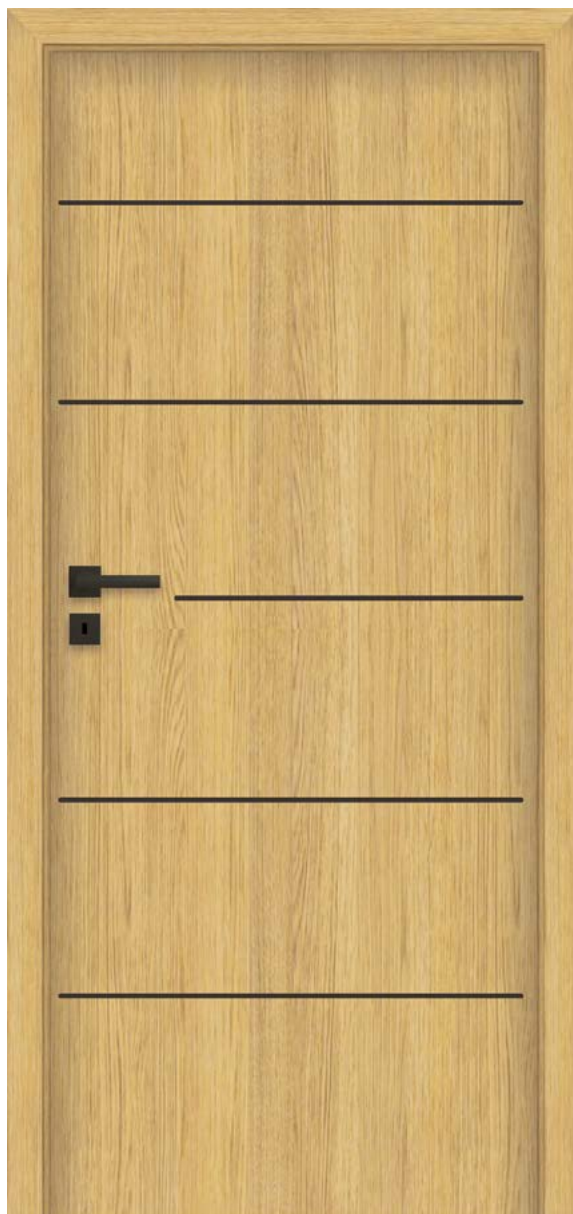
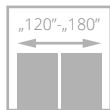
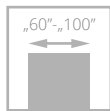

# SONATA LUX

od • |

- **pevná konstrukce - dřevěný rám**
- výplň z **děrované dřevotřískové desky**
- dveře s **přírodní dýhou**
- ekologický **UV lak** zajišťuje **trvanlivost barvy** a **odolnost proti poškrábání**
- **dekorativní hliníkové dekory** v barvě černé
- nastavitelný pant typ K, typ C a nastavitelný typ DUO

dveře SONATA LUX, verze W5, zárubeň nastavitelná SYSTÉM DIN



dveře SONATA LUX, verze W2, DIN nastavitelná zárubeň

Aktuální cena CZK



Aktuální cena EUR



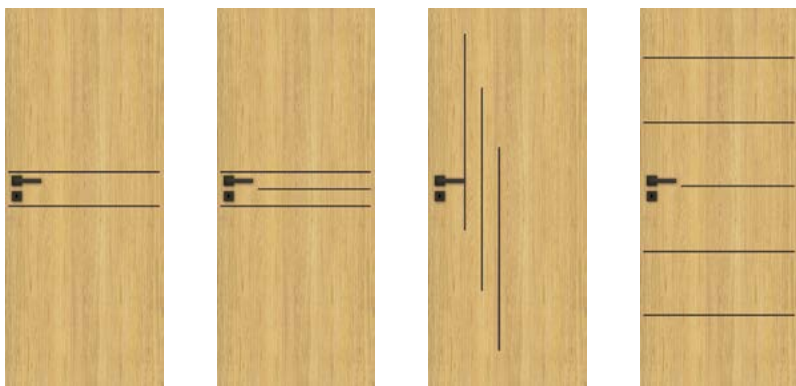

**VERZE**      **W1/VD1**                      **W2/VD2**                      **W4/VD4**                      **W5/VD5**

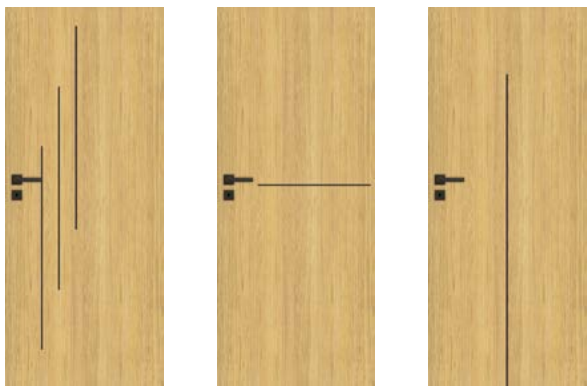

**VERZE**      **W6/VD6**                      **W7/VD7**                      **W8/VD8**

**BAREVNÉ  
PROVEDENÍ**

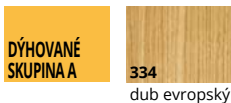

**ZÁRUBNĚ**

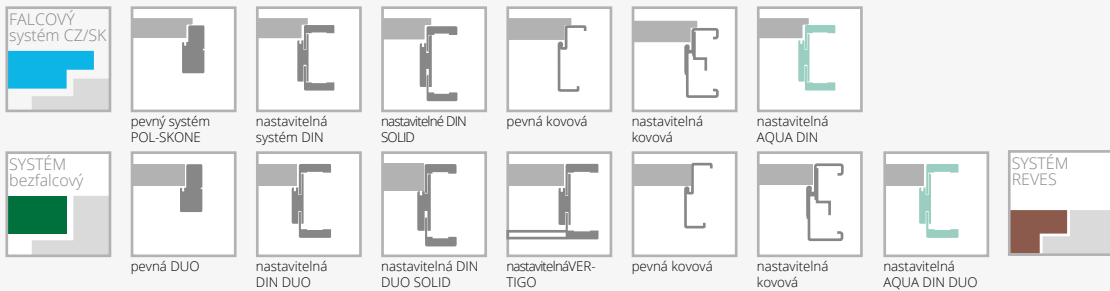

**VYBAVENÍ**

<b>STANDARDNÍ</b>
jednobodový zámek, rozteč 72 mm, stříbrná barva (falcový systém) nebo magnetické (bezfalcový systém), zadlabací, na klíč (rozteč 90 mm), pro vložku (rozteč 85 mm) nebo pro zamykání koupelnový (rozteč 90 mm)
panty: typ K - pro zárubeň systému DIN, typ C - pro zárubeň dřevěné, typ M - dveřní křídlo pro kovovou zárubeň nebo vnitřní DUO zárubeň nikl satén („60“-„70“ - 2 ks, „80“- „90“ - 3 ks)
v případě dveřního křídla se samozavíračem a zárubní DIN nebo kovovou použijte panty typu T v množství "60"-„80“ - 3 ks; "90"-„100“ - 4 ks (příplatek za další pant typu T ve výši • )
černé hliníkové dekory, šířka 7,2 mm
verze W8: bez možnosti použití ventilačních spár nebo ventilační mřížky
<b>DOPLŇKOVÉ (za příplatek)</b>
šíře křídla "100"
výplň z plně dřevotřískové desky (doporučen třetí pant)
třetí pant v křídle
typ C pro šířku "60"-„80"
typ K pro šířku "60"-„80"
typ M pro šířku "60"-„80"
skrytý DUO pro šířku "60"-„70"
skrytý TE pro šířku "60"-„80"

změna barvy pantů a zámku	str. 268
samozavírače a elektromagnetické zámky (str. 223), rekuperace (str. 272), padací těsnění (str. 269)	
rám (umožňující samostatné zkrácení dveřního křídla do 50 mm) (neplatí pro verze W8)	•
rám (umožňující samostatné zkrácení dveřního křídla do 90 mm) (neplatí pro verze W8)	•
zesílení pro samozavírač	•
dveře vyšší 2100 mm	•
dveře vyšší 2200 mm	•
dveře vyšší dle PL normy 2070 mm nebo 2120 mm (nutný třetí pant za příplatek)	•
dveře vyšší dle PL normy 2170 mm nebo 2220 mm (nutný třetí pant za příplatek)	•
ventilační seřiznutí (str. 265)	•
hrana křídla v černé barvě	bez příplatku



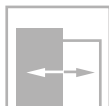
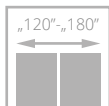
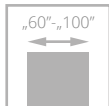

pro křídla s možností ventilace



dveře SEMPRE, verze W02, zárubeň nastavitelná SYSTÉM DIN

# SEMPRE

od • |



- **pevná konstrukce s dřevěným rámem**
- **barevné provedení LAMISTONE CPL a SILKSTONE**
- křídla umožňují použít jednostrannou **magnetickou tabuli (Z/AZ)** a **jednostranné zrcadlo (WL Z, WL A/Z)**
- nastavitelný pant typ K, typ C nebo nastavitelný DUO



prosklení



za příplatek: laminované sklo VSG 22.1 v černé barvě



DVEŘE INTERIÉROVÉ RÁMOVÉ LAMINOVANÉ

Aktuální cena CZK



Aktuální cena EUR



dveře SEMPRE, verze W02 (dveře nalevo), zárubeň nastavitelná SYSTÉM DIN, verze W02A (dveře napravo), zárubeň pevná POL-SKONE





**VERZE** W00/V01 W01/V1SD W04/V4SM W05/V4SD tabule\* zrcadlo\* S A/Z WLZ WLA/Z W02P/V02 W02/V2S5 W02S1/V2S1 W02S2/V2S2

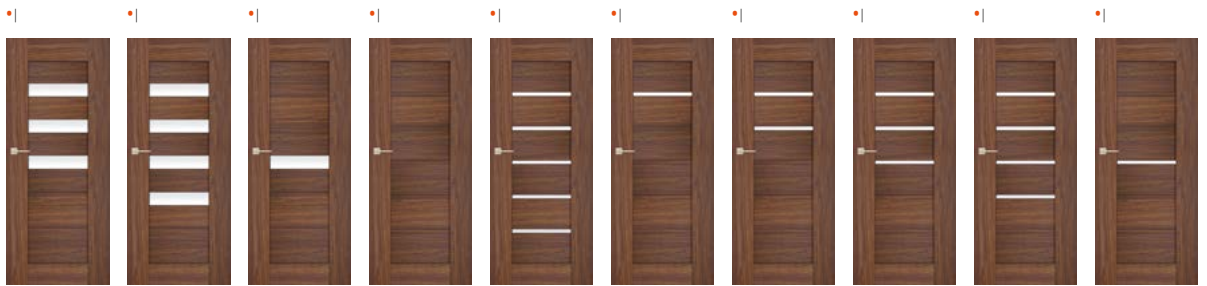

**VERZE** W02S3/V2S3 W02S4/V2S4 W02A/V2SA W03P/V03 W03/V3S5 W03S1/V3S1 W03S2/V3S2 W03S3/V3S3 W03S4/V3S4 W03A/V3SA



**VERZE** W06/V05 W07/V06 W05 VERSE/V6SD

\* Z, WLZ - deska/zrcadlo ze strany pantu, A/Z, WLA/Z - deska/zrcadlo ze strany proti pantu

**BAREVNÉ PROVEDENÍ**

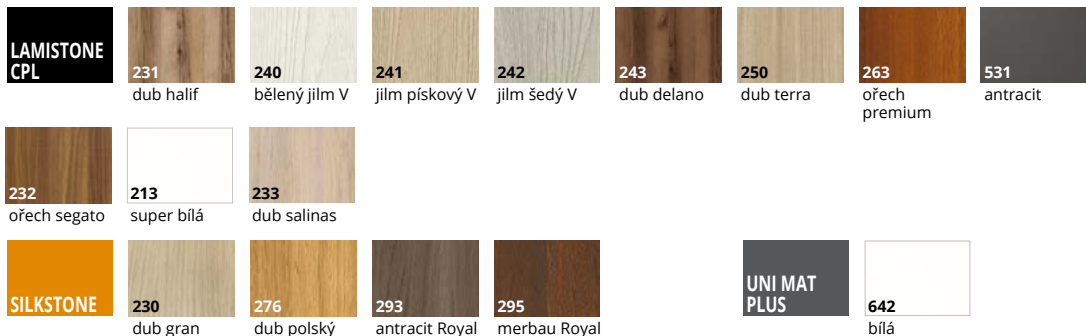

**ZÁRUBNĚ**



**VYBAVENÍ**

**STANDARDNÍ**  
 bílá/hnědá/grafit nebo čiré sklo 4 mm  
 verze W01, W05 tvrzené sklo 4 mm  
 verze W00, W06, W07, tloušťka panelu 12 mm  
 jednobodový zámek, rozteč 72 mm (falcový systém) nebo magnetický (bezfalcový systém), zadlabací, klíčový (rozteč 90 mm), cylindrický zámek (rozteč 85 mm) nebo koupelnový zámek (rozteč 90 mm)  
 panty: typ K kartáčovaný nikl - pro zárubeň systému DIN, typ C kartáčovaný nikl - pro dřevěnou zárubeň, typ M - pro kovovou zárubeň nebo krytý DUO nikl satén ("60"-80" - 2 ks, "90" - 3 ks)  
 Verze W05 VERSE - platí pro šířky "70" - "100"

**DOPLŇKOVÉ (za příplatek)**  
 šíře křídla "100"  
 třetí pant v křídle:  
 typ C pro šířku "60"-80"  
 typ K pro šířku "60"-80"  
 typ M pro šířku "60"-80"  
 skrytý DUO pro šířku "60"-70"

samozávěrače a elektromagnetické zámky (str. 223),  
 rekuperace (str. 272), padací těsnění (str. 269)  
 dveře vyšší dle PL normy 2070 mm nebo 2120 mm (nutný třetí pant za příplatek) (neplatí pro WLZ, WLA/Z, W05 VERSE)  
 ventilační seříznutí (str. 265)  
**laminované sklo VSG 22.1 barva černá** (platí pro 1 skl. tabuli):  
 verze W02  
 verze W03  
 tvrzené průhledné sklo o tloušťce 4 mm

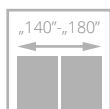
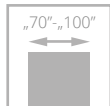

pro křídla s  
možností ventilace



# FORTIMO

od • |



- **pevná konstrukce s dřevěným rámem obloženým HDF deskami**
- **barevné provedení** LAMISTONE CPL a SILKSTONE
- svislé rámy křídla - svislá kresba dřeva, panel - svislá kresba dřeva
- **tvrdé sklo** v barvě bílá mat, hnědá mat, grafitová nebo průhledné o tloušťce 4 mm



dveře FORTIMO, verze W01S1, zárubeň nastavitelná SYSTÉM DIN

prosklení



DVEŘE INTERIÉROVÉ RÁMOVÉ LAMINOVANÉ

Aktuální cena CZK



Aktuální cena EUR



dveře FORTIMO, verze W01S1, zárubeň nastavitelná SYSTÉM DIN



<b>VERZE</b>	<b>W01/V01</b>	<b>W01S1/V1S</b>	<b>W03/V02</b>	<b>W03S1/V2S</b>
	•	•	•	•

### BAREVNÉ PROVEDENÍ

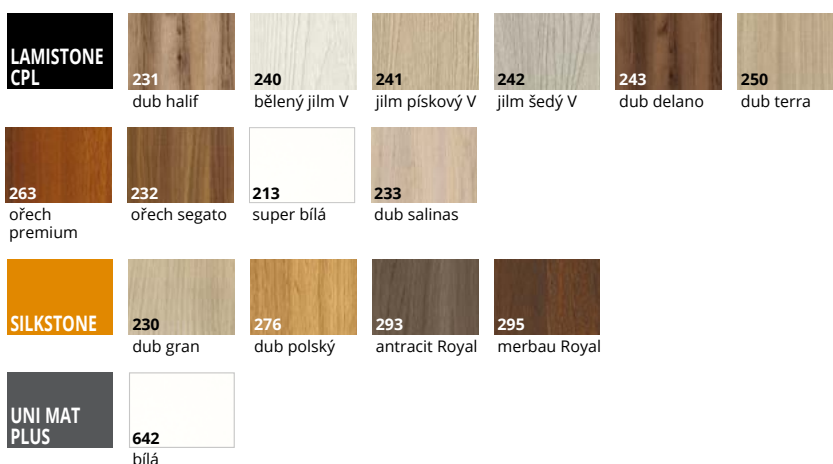

### ZÁRUBNĚ

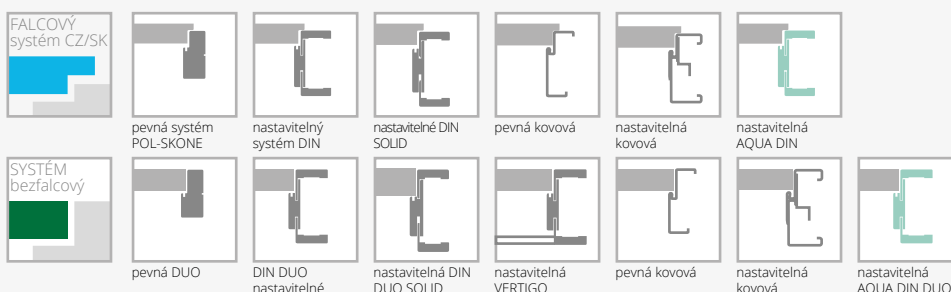

### VYBAVENÍ

<b>STANDARDNÍ</b>	
tvrdé bílé matné sklo o tloušťce 4 mm	
jednobodový zámek, rozteč 72 mm (falcový systém) nebo magnetický (bezfalcový systém), zadlabací, uzamykatelný na klíč (rozteč 90 mm), cylindrický (rozteč 85 mm) nebo koupelňový zámek (rozteč 90 mm)	
panty: typ K - pro zárubeň systému DIN, typ C - pro dřevěnou zárubeň, typ M - pro kovovou zárubeň nebo DUO potažený nikl satén ("70"- "80" - 2 ks, "90" - 3 ks)	
<b>DOPLŇKOVÉ (za příplatek)</b>	
šíře křídla "100"	•
velikost "60" (platí pro W01, W01S1)	bez příplatku
třetí pant v křídle:	
typ C pro šířku "70"- "80"	•
typ K pro šířku "70"- "80"	•
typ M pro šířku "70"- "80"	•
skrytý DUO pro šířku "70"- "80"	•

samozávěrače a elektromagnetické zámky (str. 223), rekuperace (str. 272), padací těsnění (str. 269)	
ventilační seříznutí (str. 265)	•
laminované sklo VSG 22.1, matné nebo průhledné	•
<b>laminované sklo VSG 22.1 barva černá</b>	•
tvrdé hnědé, grafitové nebo průhledné sklo o tloušťce 4 mm	•

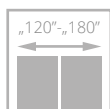
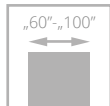

pro křídla s  
možností ventilace



# MONA

od • |

- **pevná konstrukce s dřevěným rámem**
- **barevné provedení LAMISTONE CPL**
- panel se svislou kresbou dřeva, výplň v černé barvě (verze W01, W02), laminované černé sklo (verze W01S1, W02S2)
- bezpečnostní laminované sklo VSG 22.1 v černé barvě

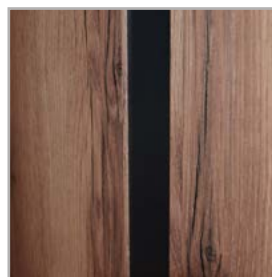

panel v černé barvě

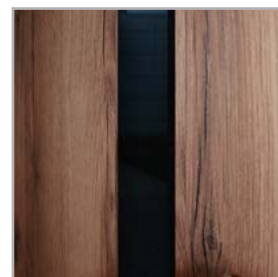

černé sklo

dveře MONA, verze W02, zárubeň nastavitelná SYSTÉM DIN DUO



DVEŘE INTERIÉROVÉ RÁMOVÉ LAMINOVANÉ

Aktuální cena CZK



Aktuální cena EUR



dveře MONA, verze W02, zárubeň nastavitelná SYSTÉM DIN DUO





**VERZE**    **W01/W01s** černým panelem    **W02/W02s** černým panelem    **W01S1/ V1Ss** černým sklem    **W02S2/ V2Ss** černým sklem

**BAREVNÉ  
PROVEDENÍ**



**ZÁRUBNĚ**



**VYBAVENÍ**

<b>STANDARDNÍ</b>	<p>laminované sklo neprůhledné VSG 22.1 černé o tloušťce 4,2 mm</p> <p>jednobodový zámek, rozteč 72 mm (falcový systém) nebo zámek magnetický zadlabací (bezfalcový systém), na klíč (rozteč 90 mm), na vložku (rozteč 85 mm) nebo s WC zamykáním (rozteč 90 mm)</p> <p>panty: typ K - pro zárubeň DIN, typ C - pro dřevěnou zárubeň; typ M - pro kovovou zárubeň nebo potažený DUO niki satén ("60"- "80" - 2 ks, "90" - 3 ks)</p>	<p>třetí pant v křídle: typ C pro šířku "70"- "80" typ K pro šířku "70"- "80" typ M pro šířku "70"- "80" skrytý DUO pro šířku "70"- "80"</p> <p>změna barvy pantů a zámku <span style="float: right;">str. 268</span></p> <p>samoavírače a elektromagnetické zámky (str. 223), rekuperace (str. 272), padací těsnění (str. 269)</p> <p>ventilační seříznutí (str. 265)</p>
<b>DOPLŇKOVÉ (za příplatek)</b>	<p>šíře křídla "100"</p> <p>velikost "60" a "60"+ "60" (platí pro verze W01, W01S1)    bez příplatku</p>	<p>posuvné provedení <span style="float: right;">str. 254-261</span></p>



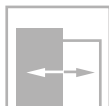
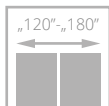
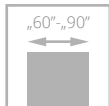

pro křídla s  
možností ventilace



týká se dveří  
s ventilačním  
seřiznutím



# SLIM

od • |



- **pevná konstrukce** z dřevěného rámu, vyrobená z vrstveného lepeného dřeva
- **svislé rámy** o tloušťce 40 mm, vyrobené z vrstveného lepeného dřeva
- **vodorovné rámy** o tloušťce 35 mm, vyrobené z vrstveného lepeného dřeva
- **MDF panely** o tloušťce 22 mm a výšce 260 mm, s povrchem UNI MAT PLUS; SILKSTONE nebo LAMISTONE

dveře SLIM, verze V3SA, zárubeň nastavitelná SYSTÉM DIN



DVEŘE INTERIÉROVÉ RÁMOVÉ LAMINOVANÉ

Aktuální cena CZK



Aktuální cena EUR



dveře SLIM, verze V3SA, SYSTÉM DIN nastavitelná zárubeň



VERZE **V03** **V3S5** **V3S1** **V3S2** **V3S3** **V3S4** **V3SA**



## BAREVNÉ PROVEDENÍ

**LAMISTONE CPL**



**UNI MAT PLUS**



**SILKSTONE**



## ZÁRUBNĚ

**FALCOVÝ systém CZ/SK**



**BEZFALCOVÝ SYSTÉM**



## VYBAVENÍ

STANDARD	DODATEČNÉ (za příplatek)
vislé panely, tloušťka 40 mm, vyrobené z vrstveného lepeného dřeva	šíře křídla "100"
vodorovné panely, tloušťka 35 mm, vyrobené z vrstveného lepeného dřeva	dveře vyšší dle PL normy 2070 mm nebo 2120 mm (nutný třetí pant za příplatek)
MDF panely o tloušťce 25 mm a výšce 260 mm	třetí závěs v křídle:
jednobodový zadlabací zámek, rozteč 72 mm, s WK, WB, WC klíč nebo magnetický zadlabací zámek s klíčem (rozteč 90 mm), cylindrický zámek (rozteč 85 mm) nebo koupelnový zámek (rozteč WC)	typ C pro šířku "60"- "80"
panty: typ K kartáčovaný nikl pro zárubeň systému DIN, typ C kartáčovaný nikl - pro dřevěnou zárubeň, typ M - pro kovovou zárubeň nebo bezfalcový krytý pant DUO satén nikl ("60"- "80"- 2 ks; "90"- 3 ks)	typ K pro šířku "60"- "80"
barva 644 černá	typ M pro šířku "60"- "80"
falcový systém - stříbrné panty; černý zámek	vnitřní DUO pro šířku "60"- "80"
bezfalcový systém - panty a zámek v černé barvě	ventilační seříznutí
barva 642 bílá; super bílá 213	rekuperační seříznutí (pouze standardní výšky)
falcový systém - stříbrné panty; bílý zámek	VSG 22.1 vrstvené sklo, černé (platí pro 1 sklo)
bezfalcový systém - panty a zámek v bílé barvě	
matné bílé nebo matné hnědé sklo, tloušťka 4 mm, vzory V3S1; V3S2; V3S3; V3S4; V3S5; V3SA	
vzor V03; V3S1; V3S2; V3S3; V3S4; V3SA - panel o tloušťce 4 mm v barvě dveřního křídla	
není možné použít dveřní zavírač	
není možné použít padací těsnění	

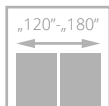
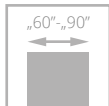

pro křídla s  
možností ventilace



tyká se dveří  
s ventilačním  
seřiznutím

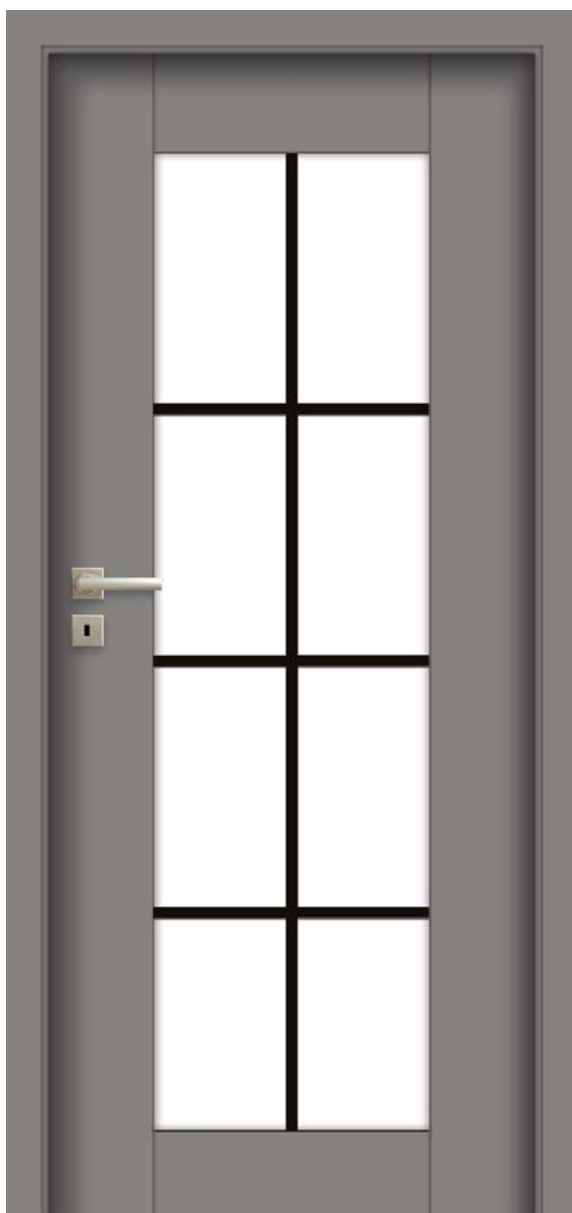

dveře SEDO, verze W01S8, zárubeň nastaviteľná SYSTÉM DIN

# SEDO

od • |



- **pevná konstrukce** - rámy vyrobené z vysoce kvalitní MDF
- **široká nabídka barevných provedení povrchů UNI MAT PLUS se speciální vrstvou odolnou proti otiskům prstů**



profil příčky



dveře SEDO, verze W03, zárubeň DIN nastaviteľná

Aktuální cena CZK



Aktuální cena EUR



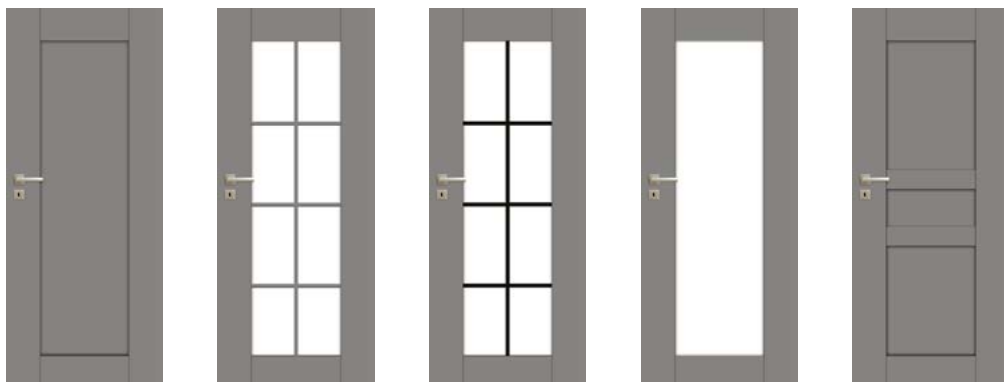

VERZE	W00/V01	W01S8/V1S8	W01S8 černé příčky	W01/V1SD	W02/V02
výška standard	•	•	•	•	•
výška 2120 mm (bezfalc)	•	•	•	•	•
výška 2220 mm (bezfalc)	•	•	•	•	•



VERZE	W03/V03	W04/V04
výška standard	•	•
výška 2120 mm (bezfalc)	•	•
výška 2220 mm (bezfalc)	•	•

## BAREVNÉ PROVEDENÍ

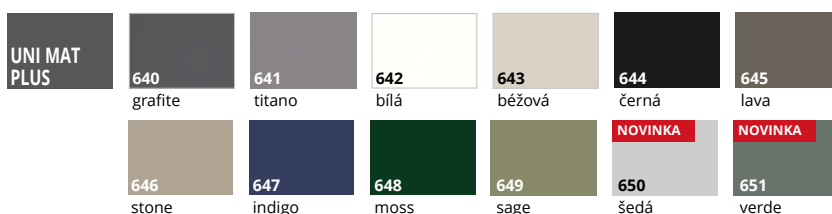

## ZÁRUBNĚ

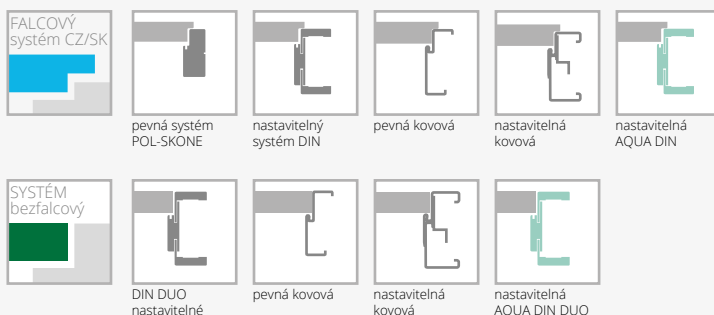

## VYBAVENÍ

STANDARDNÍ	DOPLŇKOVÉ (za příplatek)
verze W00, W02, W03, W04: panel o tloušťce 12 mm	ventilační seříznutí •
verze W01, W01S8: tvrzené průhledné sklo nebo bílé matné 4 mm nelze použít laminované sklo VSG 22.1, VSG 33.1	samozavírače a elektromagnetické zámky (str. 223), rekuperace (str. 272), padací těsnění (str. 269)
jednobodový zámek, rozteč 72 mm (falcový systém) nebo zámek magnetický zadlabací (bezfalcový systém), na klíč (rozteč 90 mm), na vložku (rozteč 85 mm) nebo s WC zamykáním (rozteč 90 mm)	verze W01S8: příčky v černé barvě bez příplatku
černá 644, falcový systém: černý zámek, panty z broušeného niklu	
černá 644, bezfalcový systém: zámek a panty v černé barvě	
panty: typ B - pro zárubeň systému DIN, typ M - pro zárubeň kovové nebo krytý DUO saténový nikl („60“-90“ - 3 ks)	
černá 644: DUO skrytý pant v černé barvě	

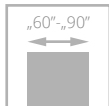

pro křídla s  
možností ventilace



tyká se dveří  
s ventilačním  
seříznutím

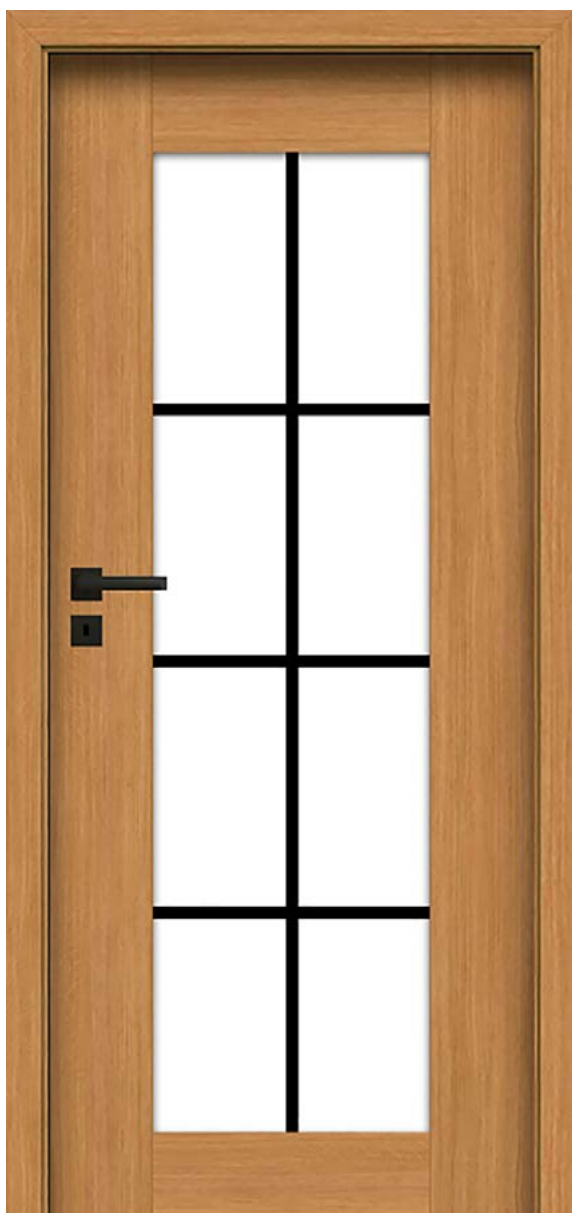

# SAMOS

od • |

- **pevná konstrukce** - rámy vyrobené z vysoce kvalitní MDF
- **svislé rámy** o tloušťce 40 mm
- **vodorovné rámy** o tloušťce 35 mm
- **příčky** v barvě křídla nebo černé

dveře SAMOS, verze V1S8, zárubeň nastavitelná SYSTÉM DIN

DVEŘE INTERIÉROVÉ  
RÁMOVÉ  
LAMINOVANÉ

Aktuální cena CZK



Aktuální cena EUR



dveře SAMOS, verze V1S5, zárubeň DIN nastavitelná





<b>VERZE</b>	<b>V01</b>	<b>V1S6</b>	<b>V1S8</b>	<b>V1S1</b>	<b>V1S5</b>	<b>V1S3</b>
	•	•	•	•	•	•

## BAREVNÉ PŘÍKRYTÍ

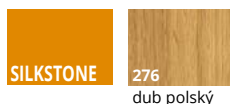
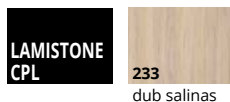

## ZÁRUBĚ

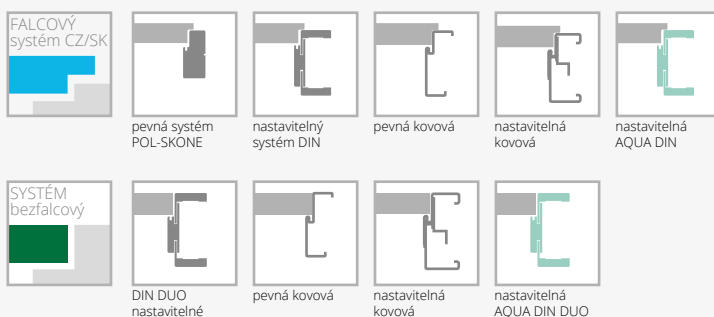

## VYBAVENÍ

**STANDARDNÍ**  
 svislé části rámu, tloušťka 40 mm, vyrobené z MDF; vodorovné části rámu, tloušťka 35 mm, povrch laminát CPL 0,15 z kolekce LAMISTONE, SILKSTONE  
 verze V01 MDF panel o tloušťce 12 mm, povrch laminát CPL 0,15 LAMISTONE, SILKSTONE, vodorovné uspořádání kresby  
 verze V1S6, V1S8, V1S1, V1S5, V1S3 tvrzené sklo, tloušťka 4 mm, matná bílá nebo průhledné  
 zadlabací zámek jednobodový, bíle pozinkovaný, rozteč 72 mm (falcový systém), magnetický, satinovaný nikl (bezfalcový systém), zadlabací zámek s klíčem (rozteč 90 mm), cylindrický zámek (rozteč 85 mm) nebo koupelnový zámek (rozteč 90 mm)  
 pant typ B pro zárubeň systému DIN, typ D - pro dřevěnou zárubeň, typ M - pro kovovou zárubeň nebo DUO s povrchem saténový nikl („60“ - „90“ - 3 ks)  
 krytý pant DUO, saténový nikl - 3 ks ("60"- "90")

není možné použít laminované sklo VSG 22.1 a VSG 33.1

**DOPLŇKOVÉ (za příplatek)**  
 ventilační seříznutí  
 samozavírače a elektromagnetické zámky (str. 223), rekuperace (str. 272), padací těsnění (str. 269)

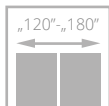
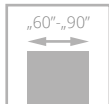

pro křídla s možností ventilace



tyká se dveří s ventilačním seříznutím



dveře MODO, verze W00, zárubeň nastavitelná SYSTÉM DIN

# MODO

od • |



- **pevná konstrukce** - rámy vyrobené z vysoce kvalitní MDF
- rámy **vertikální a horizontální** se stejnou tloušťkou 40 mm
- rám z MDF s povrchovou úpravou **UNI MAT PLUS, LAMISTONE, SILKSTONE**
- deska z MDF o tloušťce 12 mm s povrchovou úpravou **UNI MAT PLUS, LAMISTONE, SILKSTONE**
- **profilovaný** ozdobný rámeček



profil rámu



dveře MODO, verze W00, zárubeň DIN nastavitelná

Aktuální cena CZK



Aktuální cena EUR





VERZE	W00/V01	W01/V1SD	W02/V02	W03/V03
výška standard	•	•	•	•
výška 2120 mm (bezfalc)	•	•	•	•
výška 2220 mm (bezfalc)	•	•	•	•

## BAREVNÉ PROVEDENÍ

LAMISTONE CPL	250 dub terra	289 šedá	213 super bílá			
	230 dub gran	276 dub polský	295 merbau Royal			
	640 grafite	641 titano	642 bílá	643 béžová	644 černá	645 lava
UNI MAT PLUS	646 stone	647 indigo	648 moss	649 sage	NOVINKA 650 šedá	NOVINKA 651 verde

## ZÁRUBNĚ

FALCOVÝ systém CZ/SK	nastavitelný systém DIN	pevná kovová	nastavitelná kovová	nastavitelná AQUA DIN	
	SYSTÉM bezfalcový	DIN DUO nastavitelné	pevná kov	nastavitelná kovová	nastavitelná AQUA DIN DUO
		SYSTÉM REVES			

## RYBAVENÍ

STANDARDNÍ	DOPLŇKOVÉ (za příplatek)
verze W01 - bílé matné tvrzené sklo, tloušťka 4 mm	systém REVES
FALCOVÝ SYSTÉM	třetí pant v křídle
zámek jednobodový, zadlabací, rozteč 72 mm, klíčový (WK), cylindrický (WB), nebo koupelnový (WC), bílý, pozink.	skrytý TE pro šířku "60"- "80"
v UNI MAT PLUS černá barva 644 zámek v černé barvě	změna barvy pantů a zámků
stříbrné panty: typ B - pro zárubeň systému DIN, typ M - pro kovovou zárubeň ("60"- "90" - 3 ks)	ventilační seříznutí
BEZFALCOVÝ SYSTÉM	samoavírače a elektromagnetické zámků (str. 223), rekuperace (str. 272), padací těsnění (str. 269)
magnetický zámek, zadlabací, na klíč (WK) - (rozteč 90 mm), pro koupelnový zámek (WC) - rozteč 90 mm; pro vložku (WB) - rozteč 85 mm - barva satén niki; v UNI MAT PLUS černá barva 644 černý zámek	tvrzené průhledné sklo o tloušťce 4 mm
kryté bezfalcové panty - barva satén niki ("60" - "90" - 3 ks), UNI MAT PLUS černá barva 644 DUO kryté panty, černá	
SYSTÉM REVES	
magnetický zadlabací zámek (chrom satén), na klíč (WK), pro koupelnový zámek (WC) - rozteč 90 mm; pro vložku (WB) - rozteč 85 mm	
panty skryté TE, barva chrom satén („60“- "80" - 2 ks, „90" - 3 ks)	
není možné použít laminované sklo VSG 22.1; VSG 33.1	

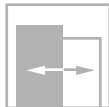
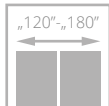
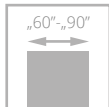

pro křídla s  
možností ventilace



tyká se dveří  
s ventilačním  
seřiznutím



dveře VERI, verze W02, zárubeň nastavitelná SYSTÉM DIN

# VERI

od • |



- **pevná konstrukce** - rámy vyrobené z vysoce kvalitní MDF
- rámy **vertikální a horizontální** se stejnou tloušťkou 40 mm
- rám z MDF s povrchovou úpravou **UNI MAT PLUS, LAMISTONE, SILKSTONE**
- deska z MDF o tloušťce 12 mm s povrchovou úpravou **UNI MAT PLUS, LAMISTONE, SILKSTONE**
- **profilovaný** dekorativní rámeček



profil rámu



frézování na spoji rámu



dveře VERI, verze W00, DIN DUO nastavitelná zárubeň

Aktuální cena CZK













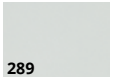
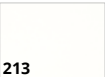



Aktuální cena EUR

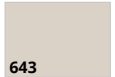





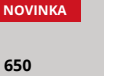

VERZE	W00/V01	W01/V1SD	W02/V02	W03/V03
výška standard	•	•	•	•
výška 2120 mm (bezfalc)	•	•	•	•
výška 2220 mm (bezfalc)	•	•	•	•

## BAREVNÉ PROVEDENÍ

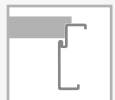
<b>LAMISTONE CPL</b>	 250 dub terra	 289 šedá	 213 super bílá			
	 230 dub gran	 276 dub polský	 295 merbau Royal			
	 640 grafite	 641 titano	 642 bílá	 643 béžová	 644 černá	 645 lava
<b>UNI MAT PLUS</b>	 646 stone	 647 indigo	 648 moss	 649 sage	 650 šedá	 651 verde
					<b>NOVINKA</b>	<b>NOVINKA</b>

## ZÁRUBNĚ

<b>FALCOVÝ systém CZ/SK</b>	 nastavitelný systém DIN	 pevná kovová	 nastavitelná kovová	 nastavitelná AQUA DIN
	 DIN DUO nastavitelné	 pevná kovová	 nastavitelná kovová	 nastavitelná AQUA DIN DUO
				 SYSTÉM REVES

## VYBAVENÍ

STANDARDNÍ
verze W01 - bílé matné tvrzené sklo, tloušťka 4 mm
<b>FALCOVÝ SYSTÉM</b> zámek jednobodový, zadlabací, rozteč 72 mm, klíčový (WK), cylindrický (WB), nebo koupelnový (WC), bílý, pozink. v UNI MAT PLUS černá barva 644 zámeček v černé barvě stříbrné panty: typ B - pro zárubeň systému DIN, typ M - pro kovovou zárubeň ("60"- "90" - 3 ks)
<b>BEZFALCOVÝ SYSTÉM</b> magnetický zámeček, zadlabací, ovládaný klíčem (WK) - (rozteč 90mm), pro koupelnový zámeček (WC) - rozteč 90 mm; pro vložku (WB) - rozteč 85 mm - barva satén nikel; v UNI MAT PLUS černá barva 644 černý zip kryté bezfalcové panty - barva satén nikel ("60"- "90" - 3 ks), UNI MAT PLUS černá barva 644 DUO kryté panty, černá
<b>SYSTÉM REVES</b> magnetický zadlabací zámeček (chrom satén), na klíč (WK), pro koupelnový zámeček (WC) - rozteč 90 mm; pro vložku (WB) - rozteč 85 mm panty skryté TE, barva chrom satén („60“- "80" - 2 ks, „90" - 3 ks)

není možné použít laminované sklo VSG 22.1; VSG 33.1

DOPLŇKOVÉ (za příplatek)	
systém REVES	•
třetí pant v křídle	•
skrytý TE pro šířku "60"- "80"	•
změna barvy pantů a zámečku	str. 268
ventilační seříznutí	•
samozávěrače a elektromagnetické zámků (str. 223), rekuperace (str. 272), padací těsnění (str. 269)	
tvrzené průhledné sklo o tloušťce 4 mm	•



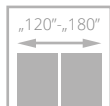
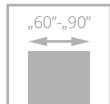

pro křídla s možností ventilace



tyká se dveří s ventilačním seříznutím



dveře EGRO, verze W00, zárubeň nastavitelná SYSTÉM DIN

# EGRO

od • |



- **pevná konstrukce** - rámy vyrobené z vysoce kvalitní MDF
- rámy **vertikální a horizontální** se stejnou tloušťkou 40 mm
- rám z MDF s povrchovou úpravou **UNI MAT PLUS, LAMISTONE, SILKSTONE**
- deska z MDF o tloušťce 16 mm s povrchovou úpravou **UNI MAT PLUS, LAMISTONE, SILKSTONE**
- **profilovaná** deska o tloušťce 16 mm



profil rámečku



dveře EGRO, verze W00, DIN nastavitelná zárubeň

DVEŘE INTERIÉROVÉ RÁMOVÉ LAMINOVANÉ

Aktuální cena CZK



Aktuální cena EUR





VERZE	W00/V01	W01/V1SD	W02/V02	W03/V2SD	W04/V03	W05/V3SD
výška standard	•	•	•	•	•	•
výška 2120 mm (bezfalc)	•	•	•	•	•	•
výška 2220 mm (bezfalc)	•	•	•	•	•	•

## BAREVNÉ PŘÍKRYTÍ

<b>LAMISTONE CPL</b>	<b>250</b> dub terra	<b>289</b> šedá	<b>213</b> super bílá			
	<b>230</b> dub gran	<b>276</b> dub polský	<b>295</b> merbau Royal			
	<b>640</b> grafite	<b>641</b> titano	<b>642</b> bílá	<b>643</b> béžová	<b>644</b> černá	<b>645</b> lava
<b>UNI MAT PLUS</b>	<b>646</b> stone	<b>647</b> indigo	<b>648</b> moss	<b>649</b> sage	<b>NOVINKA</b> <b>650</b> šedá	<b>NOVINKA</b> <b>651</b> verde

## ZÁRUBNĚ

<b>FALCOVÝ SYSTÉM CZ/SK</b>					
	<b>nastavitelný systém DIN</b>	<b>pevná kovová</b>	<b>nastavitelná kovová</b>	<b>nastavitelná AQUA DIN</b>	
	<b>SYSTÉM BEZFALCOVÝ</b>				
		<b>DIN DUO nastavitelné</b>	<b>pevná kovová</b>	<b>nastavitelná kovová</b>	<b>nastavitelná AQUA DIN DUO</b>
<b>SYSTÉM REVES</b>					

## VYBAVENÍ

STANDARDNÍ	DOPLŇKOVÉ (za příplatek)
verze W01, W03, W05 - tvrzené bílé matné sklo tloušťky 4 mm	systém REVES
verze W00, W02, W04 - profilovaná deska o tloušťce 16 mm	třetí pant v křídle
FALCOVÝ SYSTÉM	skrytý TE pro šířku "60"- "80"
zámek jednobodový, zadlabací, rozteč 72 mm, klíčový (WK), cylindrický (WB), nebo koupelnový (WC), bílý, pozink.	změna barvy pantů a zámků
v UNI MAT PLUS černá barva 644 zámeček v černé barvě	ventilační seříznutí
stříbrné panty: typ B - pro zárubeň systému DIN, typ M - pro kovovou zárubeň ("60"- "90" - 3 ks)	samozavírače a elektromagnetické zámků (str. 223), rekuperace (str. 272), padací těsnění (str. 269)
BEZFALCOVÝ SYSTÉM	tvrzené průhledné sklo o tloušťce 4 mm
magnetický zámeček, zadlabací, ovládaný klíčem (WK) - (rozteč 90 mm), pro koupelnový zámeček (WC) - rozteč 90 mm; pro vložku (WB) - rozteč 85 mm - barva satén nikel; v UNI MAT PLUS černá barva 644 černý zip	
kryté bezfalcové panty - barva satén nikel ("60" - "90" - 3 ks), UNI MAT PLUS černá barva 644 DUO kryté panty, černá	
SYSTÉM REVES	
magnetický zadlabací zámeček (chrom satén), na klíč (WK), pro koupelnový zámeček (WC) - rozteč 90 mm; pro vložku (WB) - rozteč 85 mm	
panty skryté TE, barva chrom satén („60“- "80" - 2 ks, „90" - 3 ks)	
není možné použít laminované sklo VSG 22.1; VSG 33.1	

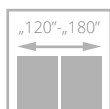
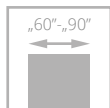

pro křídla s  
možností ventilace



tyká se dveří  
s ventilačním  
seřiznutím



# ESTO

od • |



- **pevná konstrukce**, vyrobeno z vysoce kvalitní MDF
- **svislé rámy** o tloušťce 40 mm
- **vodorovné rámy** (horní a spodní) tloušťka 35 mm
- **panely** o tloušťce 22 mm

dveře ESTO, verze V3S5, zárubeň nastavitelná SYSTÉM DIN

Aktuální cena CZK



Aktuální cena EUR



dveře ESTO, verze V3S5, zárubeň DIN nastavitelná



**VERZE** **V03** **V3S1** **V3S2**



**VERZE** **V3S3** **V3S4** **V3S5**

**BAREVNÉ  
PROVEDENÍ**

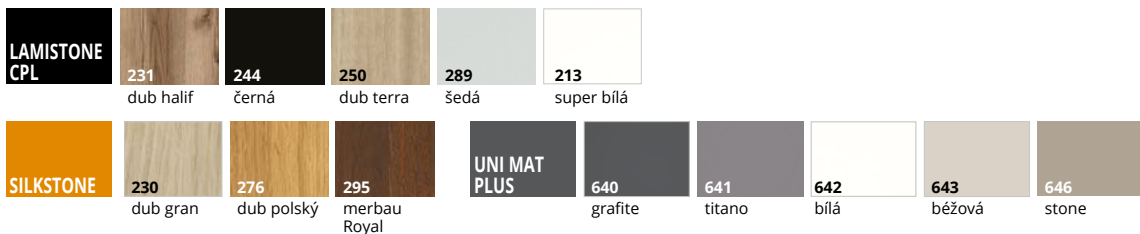

**ZÁRUBNĚ**

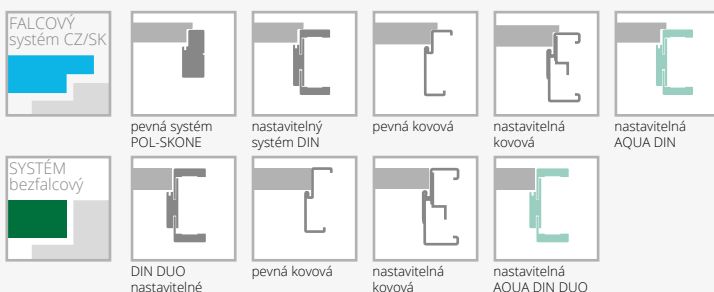

**VÝBAVENÍ**

STANDARDNÍ
pevná konstrukce z vysoce kvalitní MDF
svislé rámy, tloušťka 40 mm
vodorovné rámy (horní a spodní) tloušťky 35 mm
panely o tloušťce 22 mm
bílé matné sklo, tloušťka 4 mm
jednobodový zámek zadlabací bílý pozink, rozteč 72 mm (systém falcový), v barvě černé 244, zámek jednobodový zadlabací v barvě černé, rozteč 72 mm (systém falcový) nebo magnetický v barvě nikel satén (falcový systém) zadlabací na klíč (rozteč 90 mm), na vložku (rozteč 85 mm) nebo s WC zamykáním (rozteč 90 mm)
černý 244 černý magnetický zámek (bezfalcový systém), zadlabací s klíčem (rozteč 90 mm), cylindrický zámek (rozteč 85 mm) nebo koupelnový zámek (rozteč 90 mm)
stříbrné panty: typ B - pro zárubeň systému DIN, typ M - pro kovovou zárubeň nebo DUO nikel satén ("60"- "90" - 3 ks)
černá 244: panty DUO v černé barvě

DOPLŇKOVÉ (za příplatek)
ventilační seříznutí
samozavírače a elektromagnetické zámky (str. 223), rekuperace (str. 272), padací těsnění (str. 269)
tvrzené průhledné sklo o tloušťce 4 mm

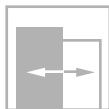
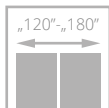
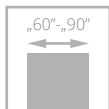

pro křídla s  
možností ventilace



tyká se dveří  
s ventiláčním  
seřiznutím



dveře ARCO, verze W03P, zárubeň nastavitelná SYSTÉM DIN

# ARCO



- **pevná konstrukce**, vyrobeno z vysoce kvalitní MDF
- certifikát FSC® Mix je k dispozici pouze na vyžádání



rám má svislou kresbu, panely a výplň vodorovnou



panely, zasklení



za příplatek: **laminované sklo VSG 22.1 v černé barvě**

Aktuální cena CZK



Aktuální cena EUR



dveře ARCO, verze W02 (dveře vlevo a vpravo), zárubeň DIN nastavitelná





VERZE	W02P/V02	W25/V2S2	W02/V2S5	W2D/V1SD	W03P/V03	W3S/V3S2	W03/V3S5
ECO TOP	•	•	•	•	•	•	•
LAMISTONE	•	•	•	•	•	•	•
SILKSTONE	•	•	•	•	•	•	•



VERZE	W07/V06	W07S1/V6S1	W07S3/V6S3	W08/V07	W08S1/V7S1	W08S4/V7S4
ECO TOP	•	•	•	•	•	•
LAMISTONE	•	•	•	•	•	•
SILKSTONE	•	•	•	•	•	•

## BAREVNÉ PŘÍKRY

<b>ECO TOP</b>	<b>120</b> bílá	<b>121</b> dub	<b>132</b> ořech	<b>141</b> dub salinas	<b>158</b> medový dub	<b>161</b> dub halif
<b>SILKSTONE</b>	<b>276</b> dub polský	<b>293</b> antracit Royal	<b>295</b> merbau Royal			
<b>LAMISTONE CPL</b>	<b>240</b> bělený jilm V	<b>241</b> jilm pískový V	<b>242</b> jilm šedý V	<b>289</b> šedá		

## ZÁRUBNĚ

<b>FALCOVÝ systém CZ/SK</b>						možnost dodání samostatného křídla do stávající ocelové zárubně
	pevné z MDF	nastavitelný systém DIN	pevná kovová	nastavitelná kovová	nastavitelná AQUA DIN	
<b>SYSTÉM bezfalcový</b>						
	DIN DUO nastavitelné	pevná kovová	nastavitelná kovová	nastavitelná AQUA DIN DUO		

## VYBAVENÍ

STANDARDNÍ	DOPLŇKOVÉ (za příplatek)
bílé/hnědé matné nebo průhledné sklo o tloušťce 4 mm	ventilační seříznutí (str. 265) •
verze W2D - tvrzené sklo	samozávěrače a elektromagnetické zámky (str. 223), rekuperace (str. 272), padací těsnění (str. 269)
jednobodový zámek, rozteč 72 mm (falcový systém) nebo magnetický (bezfalcový systém), zadlabací, uzamykatelný na klíč (rozteč 90 mm), cylindrický (rozteč 85 mm) nebo koupelňový zámek (rozteč 90 mm)	laminované sklo VSG 22.1, bílé nebo průhledné (platí pro 1 sklo): Verze W02, verze W08S4 •
panty: typ B - pro zárubeň systému DIN, typ D - pro zárubeň MDF, typ M - pro kovovou zárubeň nebo DUO potažený nikl satén ("60"- "90" - 3 ks)	verze W03 •
	tvrzené průhledné sklo o tloušťce 4 mm •
	<b>laminované sklo VSG 22.1 barva černá</b> (týká se 1 skla): verze W02, W08S4 •
	verze W03 •

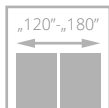
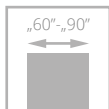

pro křídla s  
možností ventilace



tyká se dveří  
s ventilačním  
seřiznutím



dveře UNITO, verze W03P, zárubeň nastavitelná SYSTÉM DIN

# UNITO

od • |

**NOVÉ  
BARVY**

- **pevná konstrukce**, rámy vyrobené z vysoce kvalitní MDF
- **bohatá paleta barevného provedení** povrch UNI MAT PLUS se speciální vrstvou odolnou proti otiskům prstů
- **svislé rámy** o tloušťce 40 mm
- **vodorovné rámy** o tloušťce 35 mm
- **panely** o tloušťce 16 mm



rám



panely, zasklení



za příplatek: **laminované sklo VSG 22.1 v černé barvě**



dveře UNITO, verze W02, zárubeň DIN nastavitelná

Aktuální cena CZK



Aktuální cena EUR





**VERZE**      **W02P/V02**      **W2S/V2S2**      **W02/V2S5**      **W03P/V03**      **W3S/V3S2**      **W03/V3S5**

## BAREVNÉ PROVEDENÍ

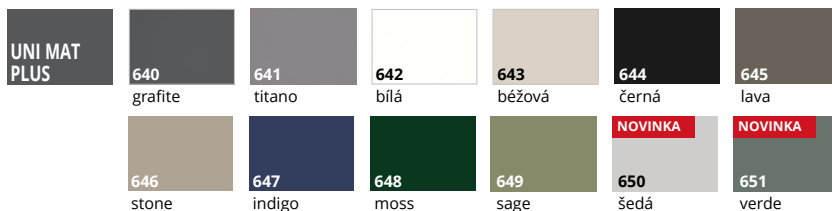

## ZÁRUBNĚ



## VYBAVENÍ

**STANDARDNÍ**  
 svislé části rámu, tloušťka 40 mm, vyrobené z MDF; vodorovné části rámu o tloušťce 35 mm, povrch UNI MAT PLUS  
 panely o tloušťce 16 mm z MDF s povrchem UNI MAT PLUS  
 matně bílé nebo matně hnědé sklo, tloušťka 4 mm, verze W2S/V2S2; W02/V2S5; W3S/V3S2; W03/V3S5  
 verze W02P/V02 - panel tloušťky 4 mm v barvě dveřního křídla s povrchem UNI MAT PLUS  
 jednobodový zámek zadlabací, rozteč 72 mm, na klíč WK, WB, WC nebo magnetický zadlabací zámek na klíč (rozteč 90 mm), na vložku (rozteč 85 mm) nebo s WC zamykáním (rozteč WC)  
 panty typu B pro zárubeň DIN, typ D pro zárubeň MDF, typ M pro kovovou zárubeň nebo bezfalcový krytý pant DUO, 3 ks („60“–“90“).  
 barva 644 černá:  
 falcový systém - stříbrné panty; zámek černý  
 bezfalcový systém - panty a zámek v černé barvě

barva 642 bílá:  
 falcový systém - stříbrné panty; zámek bílý  
 bezfalcový systém - panty a zámek v bílé barvě  
**DOPLŇKOVÉ (za příplatek)**  
 ventilační seříznutí  
 samozavírače a elektromagnetické zámky (str. 223), rekuperace (str. 272), padací těsnění (str. 269)  
 laminované sklo VSG 22.1 barva černá  
 verze W02  
 verze W03

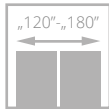
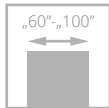

dveře ADORE, verze V01, zárubeň nastavitelná SYSTÉM DIN

# ADORE

od • |

NOVINKA

NOVÉ  
BARVY

- pevná **konstrukce - dřevěný rám**
- výplň **děrovaná dřevotřísková deska**
- dekorativní nebo ploché lišty s povrchovou úpravou **UNI MAT PLUS**
- široká nabídka barevných provedení povrchů UNI MAT PLUS s charakteristickým **hedvábným a proti otiskům prstů odolným povrchem**



ozdobná lišta



dveře ADORE, verze V01, zárubeň DIN nastavitelná

DVEŘE INTERIÉROVÉ DESKOVÉ LAMINOVANÉ

Aktuální cena CZK



Aktuální cena EUR







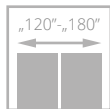
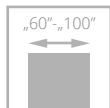

dveře INVERNO, verze 01, zárubeň nastavitelná SYSTÉM DIN

# INVERNO

od • |

**NOVÉ  
BARVY**

- **pevná konstrukce - dřevěný rám**
- výplň z **plně dřevotřískové desky**
- **barevné provedení** LAMISTONE CPL, SILKSTONE a UNI MAT PLUS
- nastavitelný pant typ K, typ C nebo nastavitelný DUO



profil lišty



dveře INVERNO, verze 00, zárubeň nastavitelná SYSTÉM DIN

Aktuální cena CZK



Aktuální cena EUR





VERZE	00/V01	0SD/V1SD	01/V02	01SD/V2SD
LAMISTONE/ SILKSTONE	•	•	•	•
UNI MAT PLUS	•	•	•	•

### BAREVNÉ PROVEDENÍ

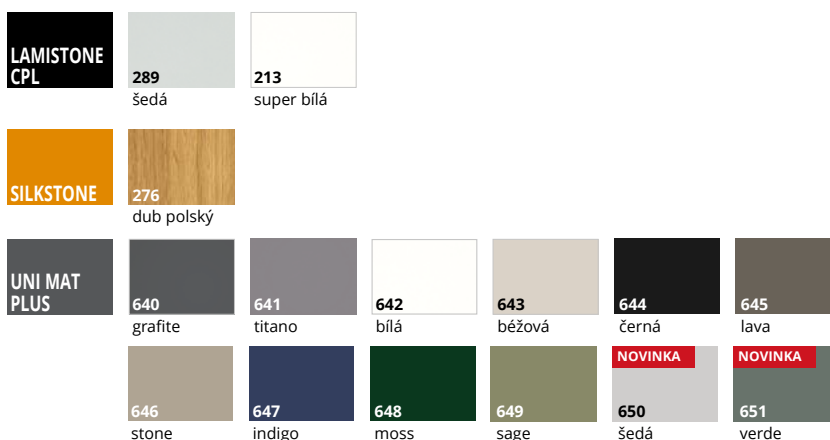

### ZÁRUBNĚ

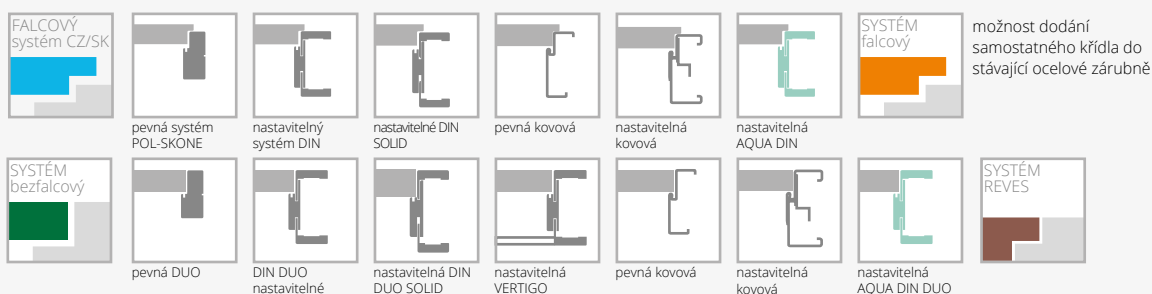

### VYBAVENÍ

STANDARDNÍ	DOPLŇKOVÉ (za příplatek)
verze 0SD, 01SD tvrzené sklo bílé matné o tloušťce 4 mm	šíře křídla "100" (provedení zasklení jako u "90")
jednobodový zámek, rozteč 72 mm (falcový systém) nebo magnetický (bezfalcový systém), zadlabací, uzamykatelný na klíč (rozteč 90 mm), cylindrický (rozteč 85 mm) nebo koupelnový zámek (rozteč 90 mm)	Systém REVES (verze 00, 01) (nad rozsah ZW4 úhel otevření dveří 88°)
panty: typ K – do zárubně systém DIN, typ C – do zárubně dřevěné, typ M – do zárubně kovové nebo kryty DUO nikel satén („60“-„80“ – 2 ks, „90“ – 3 ks)	třetí pant v křídle:
v případě dveřního křídla se samozavíračem a zárubní DIN nebo kovovou použijte panty typu T v množství "60"- "80" - 3 ks; "90"- "100" - 4 ks (příplatek za další pant typu T ve výši •  )	typ C pro šířku "60"- "80"
falcový systém, černá barva 644: stříbrné panty, černý zámek	typ K pro šířku "60"- "80"
bezfalcový systém, černá barva 644: černé panty a zámek v černé barvě	typ M pro šířku "60"- "80"
bez možnosti použití průhledného skla	skrytý DUO pro šířku "60"- "80"
	skrytý TE pro šířku "60"- "80"
	změna barvy pantů a zámku
	str. 268
	samozavírače a elektromagnetické zámky (str. 223),
	rekuperace (str. 272), padací těsnění (str. 269)
	zesílení pro samozavírač
	dveře vyšší dle PL normy 2070 mm nebo 2120 mm (nutný třetí pant za příplatek)
	dveře vyšší dle PL normy 2170 mm nebo 2220 mm (nutný třetí pant za příplatek)
	ventilační seříznutí (str. 265)

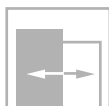
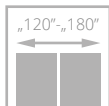
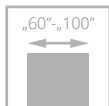

dveře NOSTRE, verze 03, zárubeň nastavitelná SYSTÉM DIN

# NOSTRE

od • |

- **pevná konstrukce - dřevěný rám**
- výplň z **plně dřevotřískové desky**
- **barevné provedení** LAMISTONE CPL a SILKSTONE
- nastavitelný pant typ K, typ C nebo nastavitelný DUO



NOSTRE ozdobná lišta dveřního křídla



dveře NOSTRE, verze 03, zárubeň nastavitelná SYSTÉM DIN

Aktuální cena CZK



Aktuální cena EUR





**VERZE**    **00/V01**                    **OSD/V1SD**                    **01/V02**                    **01SM/V2SM**                    **01SD/V2SD**



**VERZE**    **02/V03**                    **02S1/V3S1**                    **02S3/V3S3**                    **03/V04**                    **03SD/V4SD**

**BAREVNÉ PROVEDENÍ**

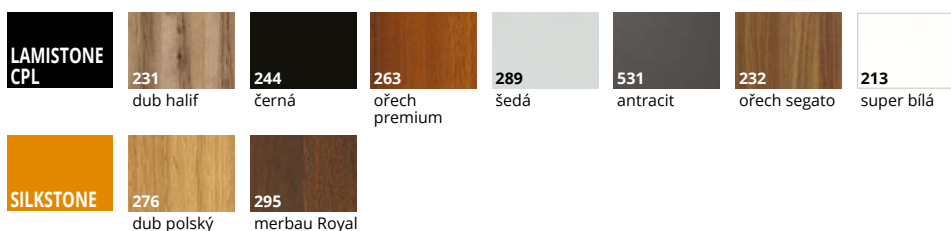

**ZÁRUBNĚ**

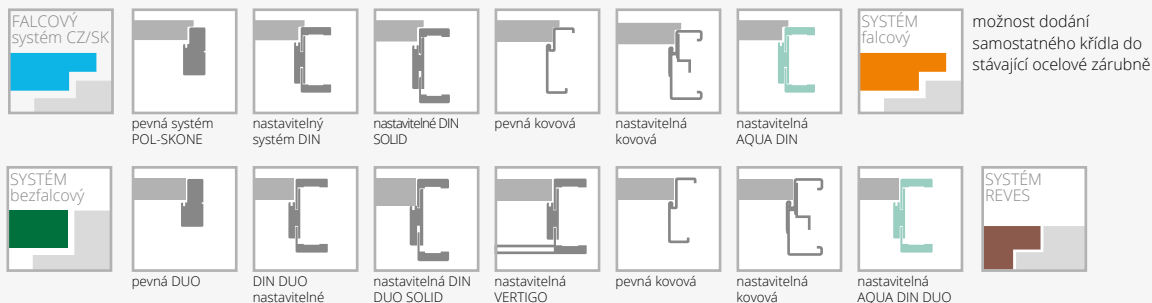

**VYBAVENÍ**

<b>STANDARDNÍ</b>	třetí pant v křídle:	
bílé matné sklo, tloušťka 4 mm	typ C pro šířku "60"- "80"	•
verze OSD, 01SD, 03SD tvrzené sklo bílé matné o tloušťce 4 mm	typ K pro šířku "60"- "80"	•
jednobodový zámek, rozteč 72 mm (falcový systém) nebo zámek magnetický zadlabací (bezfalcový systém), na klíč (rozteč 90 mm), na vložku (rozteč 85 mm) nebo s WC zamykáním (rozteč 90 mm)	typ M pro šířku "60"- "80"	•
panty: typ K - pro zárubeň systému DIN, typ C - pro dřevěnou zárubeň, typ M - pro kovovou zárubeň ("60"- "80" - 2 ks, "90" - 3 ks) nebo potažený DUO nikel satén ("60"- "70" - 2 ks, "80"- "90" - 3 ks)	skrýтый DUO pro šířku "60"- "80"	•
v případě dveřního křídla se samozavíračem a zárubní DIN nebo kovovou použijte panty typu T v množství "60"- "80" - 3 ks; "90"- "100" - 4 ks (příplatek za další pant typu T ve výši •  )	skrýтый TE pro šířku "60"- "80"	•
<b>DOPLŇKOVÉ (za příplatek)</b>	zesílení pro samozavírač	•
širší křídla "100" (provedení zasklení jako u "90")	samozavírače a elektromagnetické zámků (str. 223), rekuperace (str. 272), padací těsnění (str. 269)	
systém REVES (verze 00, 01, 02, 03) (nad rozsah ZW4, úhel otevření dveří 88°)	dveře vyšší dle PL normy 2070 mm nebo 2120 mm (nutný třetí pant za příplatek)	•
	dveře vyšší dle PL normy 2170 mm nebo 2220 mm (nutný třetí pant za příplatek)	•
	ventilační seřiznutí (str. 265)	•

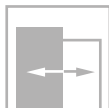
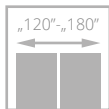
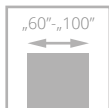

dveře MAESTO, verze W01, zárubeň DIN nastavitelná

# MAESTO

od • |



- pevná konstrukce - dřevěný rám
- bohatá paleta barevného provedení povrchu UNI MAT PLUS s charakteristickým hedvábným a proti otiskům prstů odolným povrchem
- dekorativní ozdobné hliníkové lišty v provedení matná měď, matná zlatá, matný chrom nebo matná černá 25 mm široké
- ozdobný rám o šířce 30 mm v barvě dveřního křídla
- výplň tvoří děrovaná dřevotřísková deska



dekorativní rámový profil

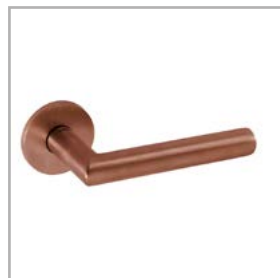

doporučená měděná klika - str. 270



dveře MAESTO, verze W02, zárubeň DIN nastavitelná

Aktuální cena CZK



Aktuální cena EUR







**VERZE**      **W01/VD1**      **W02/VD2**      **W03/VD3**



**BAREVNÉ PROVEDENÍ**

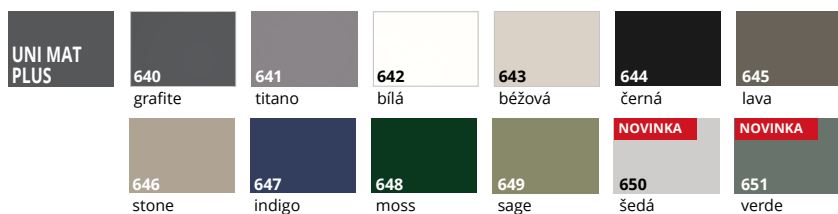

**ZÁRUBNĚ**



**VYBAVENÍ**

<p><b>STANDARDNÍ - FALCOVÝ SYSTÉM</b></p> <p>jednobodový zámek, rozteč zadlabání 72 mm, klíčový (WK), cylindrický (WB) nebo koupelnový zámek (WC), černý  bílá barva 642: bílý zámek</p> <p>ozdobné hliníkové lišty, barva černá/měď: pant typu T, barva černá ("60"- "80" - 2 ks, "90" - 3 ks)</p> <p><b>STANDARD - BEZFALCOVÝ SYSTÉM</b></p> <p>magnetický zámek, zadlabací, na klíč (rozteč 90 mm), pro koupelnový zámek (rozteč 90 mm), cylindrický zámek (rozteč 85 mm), barva černá bílá barva 642: bílý zámek</p> <p>hliníkové dekory černá/měděná barva: DUO skryté panty, černá barva ("60"- "80" - 2 ks, "90" - 3 ks)  bílá barva 642: bílé panty</p>
---

<p><b>STANDARDNÍ</b></p> <p>je možné změnit barvu zámku na stříbrnou nebo bílou - bez příplatku</p> <p>systém REVES: z důvodu dekorace na dveřním křídle, systém REVES z řady nastavení ZW3, maximální úhel otevření křídla je 80°</p> <p>systém HARMONY: z důvodu dekorace na dveřním křídle systém HARMONY ODW od tloušťky stěny 115 mm, maximální úhel otevření křídla je 80°</p>
--

<p><b>DOPLŇKOVÉ (za příplatek)</b></p> <p>šíře křídla "100" •</p> <p>systém REVES • </p> <p>třetí pant v křídle nebo nastavitelný čepový pant (cena za 1 kus):</p> <p>typ T pro šířku "60"- "80" • </p> <p>skrytý DUO pro šířku "60"- "80" • </p> <p>skrytý TE pro šířku "60"- "80" • </p> <p>ventilační seříznutí • </p> <p>samozávěrače a elektromagnetické zámky (str. 223),  rekuperace (str. 272), padací těsnění (str. 269)</p> <p>posuvný systém</p>
---

str. 254-261

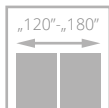
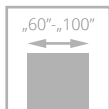

dveře SALEA, verze VD10, zárubeň nastavitelná SYSTÉM DIN

# SALEA

od |



- pevná **dřevěná rámová konstrukce**
- **barevné provedení** LAMISTONE CPL, SILKSTONE
- ALU dekory o šířce 25 mm a 10 mm v barvách černá mat, chrom mat, měď mat a zlatá mat



ozdobné hliníkové lišty na povrchu křídla v matném chromu



ozdobné hliníkové lišty na povrchu listu v matně zlaté barvě



ozdobné hliníkové lišty na povrchu křídla v matně měděné barvě



ozdobné hliníkové lišty na povrchu křídla v matně černé barvě



dveře SALEA verze VD9, nastavitelná zárubeň DIN

Aktuální cena CZK



Aktuální cena EUR





VERZE **VD9** **VD10** **VD11**



## BAREVNÉ PROVEDENÍ



## ZÁRUBNĚ

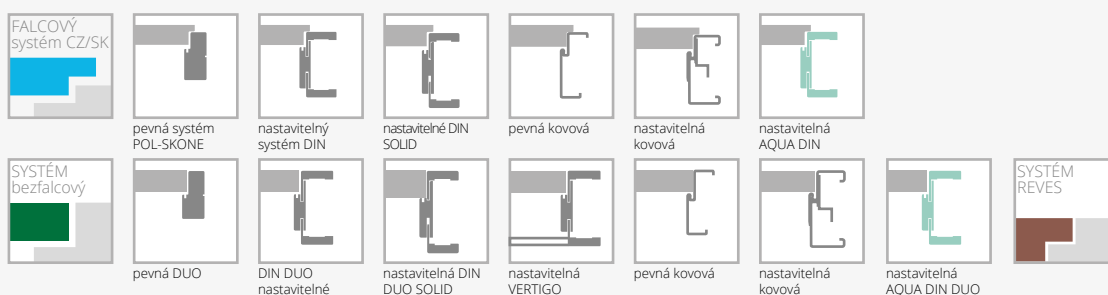

## VYBAVENÍ

<b>STANDARDNÍ</b>	třetí pant v křídle:
jednobodový zámek, rozteč 72 mm (falcový systém)	typ T pro šířku "60"- "80"
nebo magnetický (bezfalcový systém), zadlabací, uzamykatelný na klíč (rozteč 90 mm), cylindrický (rozteč 85 mm) nebo koupelňový zámek (rozteč 90 mm)	typ C pro šířku "60"- "80"
panty: typ K - pro zárubeň systému DIN, typ C - pro dřevěnou zárubeň, typ M - pro kovovou zárubeň ("60"- "80" - 2 ks, "90" - 3 ks) nebo potažený DUO nikel satén ( "60"- "70" - 2 ks, "80"- "90" - 3 ks)	typ K pro šířku "60"- "80"
v případě dveřního křídla se samozavíračem a zárubní DIN nebo kovovou použijte panty typu T v množství "60"- "80" - 3 ks; "90"- "110" - 4 ks (příplatek za dodatečný pant typu T ve výši •)	typ M pro šířku "60"- "80"
ozdobné hliníkové lišty šíře 25 mm a 10 mm v provedení chrom mat, černá mat, měď mat, zlatá mat	skrytý DUO pro šířku "60"- "70"
<b>DOPLŇKOVÉ (za příplatek)</b>	skrytý TE pro šířku "60"- "80"
šíře křídla "100"	zesílení pro samozavírač
systém REVES	samozavírače a elektromagnetické zámky (str. 223), rekuperace (str. 272), padací těsnění (str. 269)
	dveře vyšší dle PL normy 2070 mm nebo 2120 mm (nutný třetí pant za příplatek)
	dveře vyšší dle PL normy 2170 mm nebo 2220 mm (nutný třetí pant za příplatek)
	ventilační seříznutí
	hliníková hrana (bezfalcový systém)

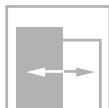
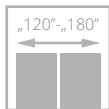
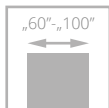

II. třída



dveře SONATA, verze W4, zárubeň nastavitelná SYSTÉM DIN

# SONATA

od • |

**NOVÉ  
BARVY**



- **pevná konstrukce - dřevěný rám**
- výplň z **děrované dřevotřískové desky**
- **barevné provedení** LAMISTONE CPL, SILKSTONE a UNI MAT PLUS
- nastavitelný pant typ K, typ C a nastavitelný DUO



ozdobné hliníkové lišty na povrchu křídla v matné měděné barvě (verze W09, W10, W11)



ozdobné hliníkové lišty na povrchu křídla v matné černé (verze W09, W10, W11)



ozdobné hliníkové lišty na povrchu křídla v černé, zlaté (lesk) barvě nebo odstínu (lesk) chrom (neplatí pro verze W4, W6) – str. 269



standard: ozdobné hliníkové lišty na povrchu křídla v odstínu chrom matný



dveře SONATA, verze W2, stavitelná zárubeň VERTIGO

Aktuální cena CZK



Aktuální cena EUR





VERZE	W1/VD1	W2/VD2	W4/VD4	W5/VD5	W6/VD6
LAMISTONE, SILKSTONE	•	•	•	•	•
UNI MAT PLUS	•	•	•	•	•



VERZE	W7/VD7	W8/VD8	W9/VD9	W10/VD10	W11/VD11
LAMISTONE, SILKSTONE	•	•	•	•	•
UNI MAT PLUS	•	•	-	-	-

### BAREVNÉ PROVEDENÍ

LAMISTONE CPL				SILKSTONE		
	240 bělený jilm V	241 jilm pískový V	242 jilm šedý V		230 dub gran	276 dub polský
UNI MAT PLUS						
	640 grafite	641 titano	642 bílá	643 béžová	644 černá	645 lava
	646 stone	647 indigo	648 moss	649 sage	NOVINKA 650 šedá	NOVINKA 651 verde

### ZÁRUBNĚ

FALCOVÝ systém CZ/SK							možnost dodání samostatného křídla do stávající ocelové zárubně
	pevná systém POL-SKONE	nastavitelný systém DIN	nastavitelné DIN SOLID	pevná kovová	nastavitelná kovová	nastavitelná AQUA DIN	
SYSTÉM bezfalcový							SYSTÉM REVES
	pevná DUO	DIN DUO nastavitelné	nastavitelná DIN DUO SOLID	nastavitelná VERTIGO	pevná kovová	nastavitelná kovová	
							nastavitelná AQUA DIN DUO

### VYBAVENÍ

STANDARDNÍ	třetí pant v křídle:
jednobodový zámeček, rozteč 72 mm (falcový systém) nebo magnetický (bezfalcový systém), zadlabací, uzamykatelný na klíč (rozteč 90 mm), cylindrický (rozteč 85 mm) nebo koupelnový zámeček (rozteč 90 mm)	typ C pro šířku "60"- "80"
panty: typ K - pro zárubeň systému DIN, typ C - pro dřevěnou zárubeň, typ M - pro kovovou zárubeň ("60"- "80" - 2 ks, "90" - 3 ks) nebo potažený DUO niki satén ("60"- "70" - 2 ks, "80"- "90" - 3 ks)	typ K pro šířku "60"- "80"
v případě dveřního křídla se samozavíračem a zárubní DIN nebo kovovou použijte panty typu T v množství "60"- "80" - 3 ks; "90"- "100" - 4 ks (příplatek za další pant typu T ve výši • )	typ M pro šířku "60"- "80"
verze W09, W10, W11 hliníkové dekory šíře 25 mm a 10 mm v provedení chrom mat, černá mat, měď mat, zlatá mat	skrytý DUO pro šířku "60"- "70"
verze W1-W8: hliníkové dekory, šířka 7,2 mm, v barvě černá nebo lesklý chrom (neplatí pro verze W4, W6), zlatý lesk, chrom matný	skrytý TE pro šířku "60"- "80"
verze W8, W09, W10, W11: bez možnosti ventilačního seříznutí nebo větrací mřížky	samozavírače a elektromagnetické zámků (str. 223), rekuperace (str. 272), padací těsnění (str. 269)
<b>DOPLŇKOVÉ (za příplatek)</b>	rám (umožňující samostatné zkrácení dveřního křídla do 50 mm) (neplatí pro verze W8, W09, W10, W11)
šíře křídla "100"	rám (umožňující samostatné zkrácení do 90 mm) (neplatí pro verze W8, W09, W10, W11)
systém REVES	zesílení pro samozavírač
výplň z plné dřevotřískové desky (doporučen třetí pant)	dveře vyšší 2100 mm
	dveře vyšší 2200 mm
	dveře vyšší dle PL normy 2070 mm nebo 2120 mm (nutný třetí pant za příplatek)
	dveře vyšší dle PL normy 2170 mm nebo 2220 mm (nutný třetí pant za příplatek)
	ventilační seříznutí (str. 265)
	hliníková hrana (bezfalcový systém)
	hrany křídla v černé, šedé nebo grafitové barvě
	bez příplatku



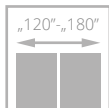
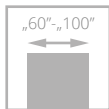

dveře CREATO, verze A02, zárubeň nastavitelná SYSTÉM DIN

# CREATO

od • |

**NOVÉ  
BARVY**

- **pevná konstrukce - dřevěný rám**
- výplň z **děrované dřevotřískové desky**
- **široká nabídka barevných provedení povrchů UNI MAT PLUS se speciální vrstvou odolnou proti otiskům prstů**
- **bezpečnostní laminované** sklo VSG 44.2 v černé nebo bílé barvě
- **zesílený pant** typu T nebo nastavitelný pant DUO



bílý skrytý pant - volitelně



dveře CREATO, verze A01, zárubeň nastavitelná SYSTÉM DIN

DVEŘE INTERIÉROVÉ DESKOVÉ LAMINOVANÉ

Aktuální cena CZK



Aktuální cena EUR





SKLO ČIRÉ, LAMINOVANÉ SKLO, BÍLÉ MATNÉ NEBO ČERNÉ



A02/V2SA



SKLO LINEA ČERNÉ

A01/V1SA

VERZE A01/V1SA



TVRZENÉ SKLO, BÍLÉ MATNÉ NEBO GRAFITOVÉ, TLOUŠŤKA 6 MM



A02/V2SA

VERZE A01/V1SA



LINEA černé sklo VSG 44.2 s ornamentem na obou stranách (verze AS)



průhledné sklo, barva bílá matná, černá nebo grafitová (ver. A01, A02)

## BAREVNÉ PROVEDENÍ

UNI MAT PLUS

640

grafite

641

titano

642

bílá

643

běžová

644

černá

645

lava

646

stone

647

indigo

648

moss

649

sage

NOVINKA

650

šedá

NOVINKA

651

verde

## ZÁRUBNĚ



FALCOVÝ systém CZ/SK



pevný systém POL-SKONE



nastavitelný DIN SOLID



nastavitelný systém DIN



pevná kovová



nastavitelná kovová



nastavitelná AQUA DIN



SYSTÉM falcový

možnost dodání samostatného křídla do stávající ocelové zárubně



SYSTÉM bezfalcový



DIN DUO nastavitelné



nastavitelná DIN DUO SOLID



pevná DUO



nastavitelná VERTIGO



pevná kovová



nastavitelná kovová

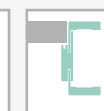

nastavitelná AQUA DIN DUO



SYSTÉM REVES

## VYBAVENÍ

## STANDARDNÍ

laminované sklo 44.2 v černé, čiré nebo bílé matné, tloušťka 8,5 mm (verze A01 - 58 mm, A02 - 208 mm)\*

verze s černým laminovaným sklem: zámek v černé barvě, panty T nebo DUO v černé barvě,

verze s čirým laminovaným sklem nebo bílá mat, zámek a panty ve stříbrné barvě

jednobodový zámek, rozteč 72 mm (falcový systém) nebo zámek magnetický zadlabací (bezfalcový systém), na klíč (rozteč 90 mm), na vložku (rozteč 85 mm) nebo s WC zamykáním (rozteč 90 mm)

panty: typ T černé - pro DIN systém a kovovou zárubeň, typ C, D stříbrné - pro dřevěnou zárubeň ("60"- "80" - 2 ks, "90" - 3 ks) nebo krytý DUO černé pro bezfalcový systém („60“- "70" - 2 ks, „80“- "90" - 3 ks)

## DOPLŇKOVÉ (za příplatek)

šíře křídla "100"

systém REVES

výplň z plné dřevotřískové desky (doporučen třetí pant)

## třetí pant v křídle:

typ D pro šířku "60"- "80"

typ C pro šířku "60"- "80"

typ T pro šířku "60"- "80"

skrytý DUO pro šířku "60"- "70"

skrytý TE pro šířku "60"- "80"

změna barvy pantů a zámků

samozavírače a elektromagnetické zámků (str. 223),

rekuperace (str. 272), padací těsnění (str. 269)

dveře vyšší dle PL normy 2120 mm verze A01, A02

(doporučený třetí pant za příplatek)

dveře vyšší dle PL normy 2220 mm verze A01, A02

(doporučený třetí pant za příplatek)

hrana křídla v černé barvě (neplatí pro systém REVES)

posuvný systém (neplatí pro verzi A01)

ventilační seříznutí A01 v šířkách "60"- "100" (str. 265)

ventilační seříznutí A02 v šířkách "70"- "100" (str. 265)

str. 268

str. 254-261

\*tolerance rozměrů +/- 2 mm



dveře ETIUDA, verze B1, zárubeň nastavitelná SYSTÉM DIN

# ETIUDA

od • |

- **pevná konstrukce - dřevěný rám obložený HDF deskami**
- **barevné provedení** s povrchem LAMISTONE CPL a SILKSTONE
- **tvrdé sklo** v barvě bílá mat nebo hnědá mat o tloušťce 6 mm
- ozdobné zasklívací lišty ve stříbrné nebo černé barvě
- nastavitelný pant typ K, typ C a nastavitelný typ DUO



hliníkové ozdobné lišty



volitelně: hliníkové zasklívací lišty v černé barvě



volitelně: hliníkové dekorační lišty v černé barvě



horní hrana křídla nemá falc



dveře ETIUDA, verze B1 (dveře nalevo), verze A01 (dveře napravo), zárubeň pevná SYSTÉM POL-SKONE

Aktuální cena CZK



Aktuální cena EUR





**VERZE** **B0/V00** **B1/VD11** **A01/V1SA** **A02/V2SA**

**BAREVNÉ PROVEDENÍ**



**ZÁRUBNĚ**

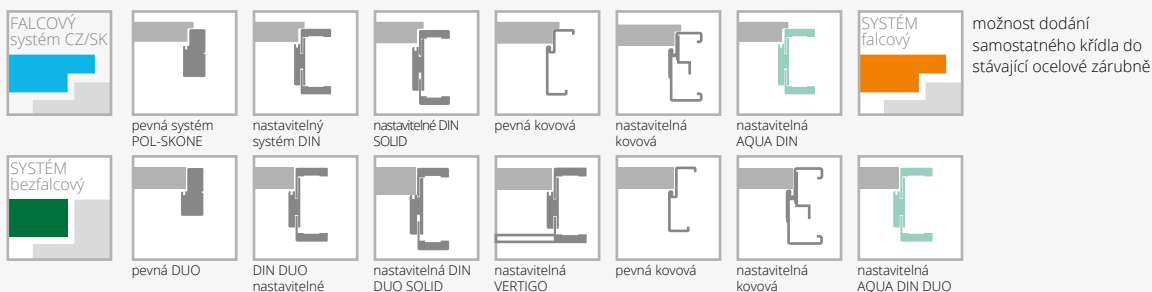

**VYBAVENÍ**

<b>STANDARDNÍ</b>	změna barvy pantů a zámku	str. 268
tvrdě bílé/hnědé matné sklo, tloušťka 6 mm, nelze použít černé sklo	self-closing a elektromagnetické zámky (str. 223), rekuperace (str. 272), padací těsnění (str. 269)	
šířka prosklení ve verzi A01 – 54 mm; A02 – 205 mm*	rám (umožňující samostatné zkrácení do 50 mm) (platí pro verzi B0)	•
jednobodový zámek, rozteč 72 mm (falcový systém) nebo magnetický (bezfalcový systém), zadlabací, uzamykatelný na klíč (rozteč 90 mm), cylindrický (rozteč 85 mm) nebo koupelnový zámek (rozteč 90 mm)	rám (umožňující samostatné zkrácení do 90 mm) (platí pro verzi B0)	•
panty: typ K stříbrný - pro zárubeň systému DIN, typ C stříbrný - pro dřevěnou zárubeň, typ M - pro kovovou zárubeň nebo potažený DUO nikl satén ("60"-80" - 2 ks, "90" - 3 ks)	zesílení pro samozavírač (neplatí pro verze A01, A02)	•
v případě dveřního křídla se samozavíračem a zárubní DIN nebo kovovou použijte panty typu T v množství "60"-80" - 3 ks; "90"-110" - 4 ks (příplatek za dodatečný pant typu T ve výši •  )	dveře vyšší dle PL normy 2070 mm nebo 2120 mm (nutný třetí pant za příplatek) (neplatí pro verze A01, A02)	•
verze B1: výplň z plně dřevotřískové desky	dveře vyšší dle PL normy 2170 mm nebo 2220 mm (nutný třetí pant za příplatek) (neplatí pro verze A01, A02)	•
<b>DOPLŇKOVÉ (za příplatek)</b>	dveře vyšší dle PL normy 2120 mm verze A01, A02 (nutný třetí pant za příplatek)	•
šíře křídla "100"	dveře vyšší dle PL normy 2220 mm verze A01, A02 (nutný třetí pant za příplatek)	•
šíře křídla "110" (platí pro verze B0, B1)	ventilační seříznutí (platí pro verze B0, B1) (str. 265)	•
výplň z děrované dřevotřískové desky (verze B0, A01, A02)	ventilační seříznutí A01 v šířkách "60"-100" (str. 265)	•
výplň z plně dřevotřískové desky (verze B0, A01, A02)	ventilační seříznutí A02 v šířkách "70"-100" (str. 265)	•
třetí pant v křídle nebo nastavitelný čepový pant (cena za 1 kus):	tvrdě bílé sklo 6 mm v grafitové nebo průhledné barvě	•
typ C pro šířku "60"-80"	změna barvy ozdobných proužků na černou:	•
typ K pro šířku "60"-80"	verze B1	•
typ M pro šířku "60"-80"	verze A01, A02	•
skrytý DUO pro šířku "60"-80"	posuvný systém (neplatí pro verzi A01)	str. 254-261

\*tolerance rozměrů +/- 2 mm



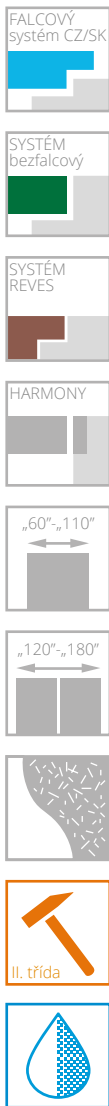

# LOFTY

od • |

- **pevná konstrukce - dřevěný rám**
- výplň **z plně dřevotřískové desky**
- nastavitelný, zesílený pant typu T a nastavitelný typ DUO v černé barvě

dveře LOFTY, verze W00, zárubeň nastavitelná SYSTÉM DIN barva černá 244



dveře LOFT, verze W00, zárubeň DIN nastavitelná, barva černá 244

Aktuální cena CZK



Aktuální cena EUR







**CENA KOMPLETU**  
=  
**CENA KŘÍDLA**  
+  
**CENA ZÁRUBNĚ DIN / DIN DUO**  
**(244 nebo 644 černá)**  
nebo  
**CENA ZÁRUBNĚ HARMONY**  
**(BLACK RAL 9005)**  
nebo  
**CENA KOVOVÉ ZÁRUBNĚ**

**VERZE** **W00/V00**

- ECO TOP •|
- LAMISTONE CPL •|
- SILKSTONE •|
- DÝHOVANÉ SKUPINA A •|
- DÝHOVANÉ SKUPINA D •|

**BAREVNÉ  
PROVEDENÍ**

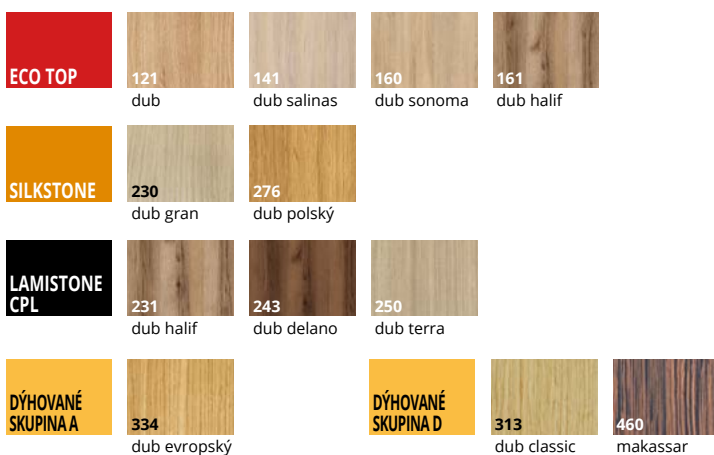

**ZÁRUBNĚ**

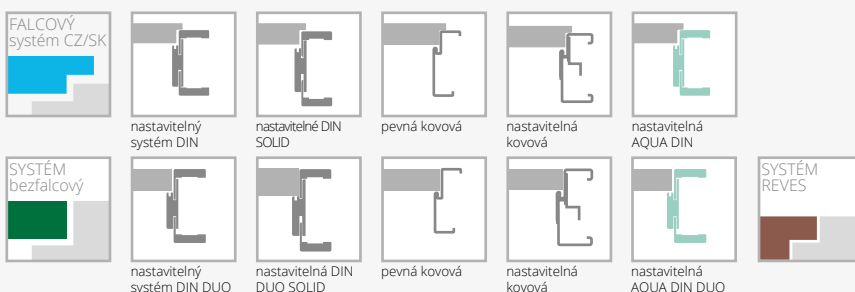

**VYBAVENÍ**

**STANDARDNÍ**  
jednobodový zámek v černé barvě, rozteč 72 mm (polodrážkový systém) nebo magnetický (bezfalcový systém), zadlabací, zámek na klíč (rozteč 90 mm), cylindrický zámek (rozteč 85 mm) nebo zámek koupelnový (rozteč 90 mm)  
panty: typ T - pro kovovou zárubeň nebo kryté DUO v černé barvě („60“-„80“ - 2 ks, „90“ - 3 ks)  
v případě dveřního křídla se samozavíračem a zárubní DIN nebo kovovou použijte panty typu T v množství "60"-„80" - 3 ks; "90"-„110" - 4 ks (příplatek za dodatečný pant typu T ve výši •|)

**DOPLŇKOVÉ (za příplatek)**  
šíře křídla "100"  
šíře křídla "110"  
systém REVES  
třetí pant v křídle nebo nastavitelný čepový pant (cena za 1 kus):  
typ T, černá, pro šířku "60"-„80"  
skrytý DUO, barva černá, pro šířky "60"-„80"  
skrytý TE, barva černá, pro šířky "60"-„80"

- rám (umožňující samostatné zkrácení do 50 mm) •|
- rám (umožňující samostatné zkrácení do 90 mm) •|
- zesílení pro samozavírač •|
- samozavírače a elektromagnetické zámků (str. 223),  
rekuperace (str. 272), padací těsnění (str. 269)
- dveře vyšší dle PL normy 2070 mm nebo 2120 mm  
(nutný třetí pant za příplatek) •
- dveře vyšší dle PL normy 2170 mm nebo 2220 mm  
(nutný třetí pant za příplatek) •
- ventilační seříznutí (str. 265) •|
- hrana křídla v černé barvě bez příplatku
- ABS hrana v černé barvě nebo odstínu dub polský (neplatí pro systém REVES) bez příplatku
- hrana křídla v černé barvě bez příplatku

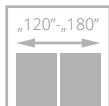
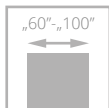

dveře ZENN, verze W00, zárubeň DIN nastaviteľná

# ZENN

od • |

- nový unikátní povrch CPL 0.15 s textúrou lněné tkaniny, protkané kovovým leskem
- pevná konstrukce - dřevěný rám
- výplň z děrované dřevotřískové desky
- bezpečnostní, tvrzené průhledné sklo nebo sklo v matně černé nebo matně bílé barvě



struktura povrchu



dveře ZENN, verze A01, zárubeň DIN nastaviteľná

Aktuální cena CZK



Aktuální cena EUR



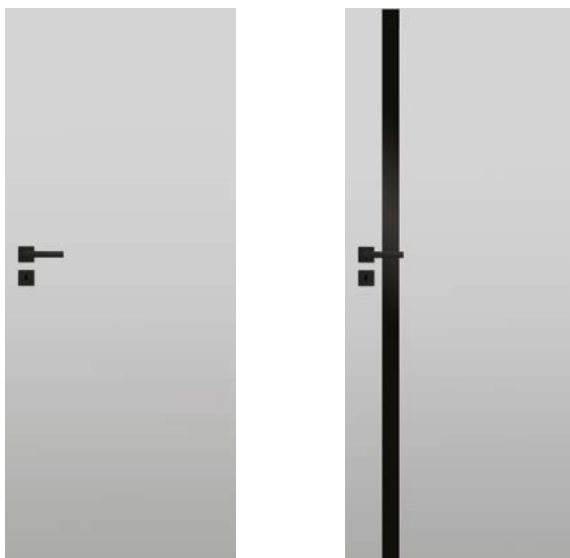

VERZE **W00/V01**

**A01/V1SA**



barva filo - hrana stone



barva fibra - hrana lava



barva lino - hrana titano



nový **unikátní povrch** CPL 0,15 se strukturou **Iněněné tkaniny** protkané **kovovým leskem**

## BAREVNÉ PROVEDENÍ

LAMISTONE  
CPL

210  
filo

211  
fibra

212  
lino

## ZÁRUBNĚ

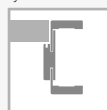
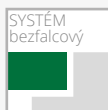

## VYBAVENÍ

### STANDARDNÍ

verze A01: vrstvené sklo VSG 44.2, barva černá matná, tloušťka 8,4 mm

#### FALCOVÝ SYSTÉM

jednobodový zámek zadlabací, rozteč 72 mm, klíčový (WK), cylindrický (WB), nebo koupelnový (WC), černý

pant typu T, černý („60“-„80“ - 2 ks, „90“ - 3 ks)

#### BEZFALCOVÝ SYSTÉM

magnetický zámek, zadlabací, na klíč (WK) - rozteč 90 mm, pro koupelnový zámek (WC) - rozteč 90 mm; pro vložku (WB) - rozteč 85 mm - černý

bezfalcové kryté panty (bezfalcový systém DUO) - černé („60“-„80“ - 2 ks, „90“ - 3 ks)

hrana s povrchem UNI MAT PLUS: barva filo - hrana stone, barva fibra - hrana lava, barva lino - hrana titano

### DOPLŇKOVÉ (za příplatek)

šíře křídla "100"

výplň z plně dřevotřískové desky (W00) (třetí pant v dveřním křídle doporučen za příplatek)

třetí pant v křídle nebo nastavitelný čepový pant (cena za 1 kus):

typ T pro šířku "60"- "80"

skrytý DUO pro šířku "60"- "80"

skrytý TE pro šířku "60"- "80"

ventilační seříznutí (neplatí pro A01) (str. 265)

ventilační seříznutí (verze A01)

samozávirače a elektromagnetické zámky (str. 223), rekuperace (str. 272), padací těsnění (str. 269)

posuvné provedení (neplatí pro A01)

str. 254-261

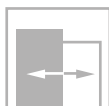
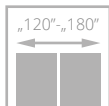
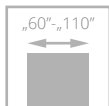

# HAPTIC

od • |

**NOVÉ  
BARVY**

- pevná konstrukce - dřevěný rám
- bohatá paleta barevného provedení povrchu UNI MAT PLUS s charakteristickým hedvábným a proti otiskům prstů odolným povrchem
- nastavitelný pant typ C nebo nastavitelný pant DUO

dveře HAPTIC, verze 00, zárubeň DIN nastavitelná



dveře HAPTIC, verze 00, zárubeň DIN nastavitelná

DVEŘE INTERIÉROVÉ DESKOVÉ LAMINOVANÉ

Aktuální cena CZK



Aktuální cena EUR





VERZE 00/V00 02/V2S 04/V4SD 05/V5SD 03SD/V3SD



VERZE 03SDCZ 04CZ 05CZ



ABS HRANY  
bez příplatku

## BAREVNÉ PROVEDENÍ

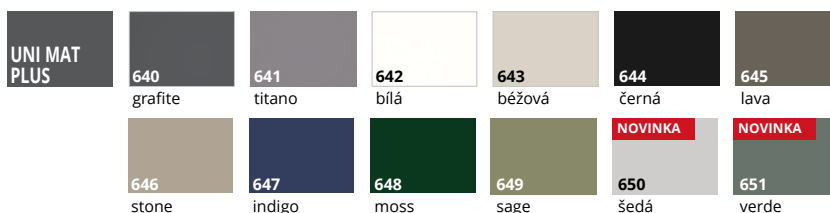

## ZÁRUBNĚ

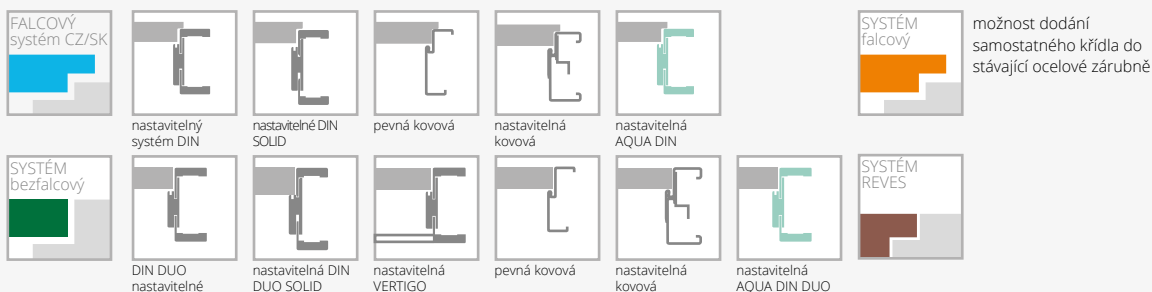

možnost dodání samostatného křídla do stávající ocelové zárubně

## VYBAVENÍ

STANDARDNÍ
bílé/hnědé matné nebo průhledné sklo, tloušťka 4 mm, verze 03SD standard - bílé/hnědé matné tvrzené sklo, 4 mm
jednobodový zámek, rozteč 72 mm (falcový systém) nebo magnetický (bezfalcový systém), zadlabací, uzamykatelný na klíč (rozteč 90 mm), cylindrický (rozteč 85 mm) nebo koupelňový zámek (rozteč 90 mm)
panty: typ T stříbrný - pro zárubeň systému DIN, typ C stříbrný - pro dřevěná zárubeň typ M - pro kovovou zárubeň nebo vnitřní DUO nikl satén („60“-„80“ - 2 ks, „90“ - 3 ks)
v případě dveřního křídla se samozavíračem a zárubní DIN nebo kovovou použijte panty typu T v množství "60"-„80" - 3 ks; "90"-„110" - 4 ks (příplatek za dodatečný pant typu T ve výši • )
DOPLŇKOVÉ (za příplatek)
šíře křídla "100" (provedení zasklení jako u "90")
šíře křídla "110" (provedení zasklení jako v "90")
systém REVES (verze 00)
výplň z děrované dřevotřískové desky
výplň z plně dřevotřískové desky (doporučen třetí pant)

třetí pant v křídle nebo nastavitelný čepový pant (cena za 1 kus):	
typ M pro šířku "60"-„80"	•
skrytý DUO pro šířku "60"-„80"	•
skrytý TE pro šířku "60"-„80"	•
změna barvy pantů a zámku	str. 268
samozavírače a elektromagnetické zámky (str. 223), rekuperace (str. 272), padací těsnění (str. 269)	
rám (umožňující samostatné zkrácení do 50 mm)	•
rám (umožňující samostatné zkrácení do 90 mm)	•
zesílení pro samozavírač	•
dveře vyšší 2100 mm	•
dveře vyšší 2200 mm	•
dveře vyšší dle PL normy 2070 mm nebo 2120 mm (nutný třetí pant za příplatek)	•
dveře vyšší dle PL normy 2170 mm nebo 2220 mm (nutný třetí pant za příplatek)	•
ventilační seříznutí (str. 265)	•
tvrzené sklo (verze 02, 04, 05)	•
tvrzené průhledné sklo o tloušťce 4 mm	•
ABS hrana černá, bílá, titano, polský dub nebo antracit (neplatí pro systém REVES)	bez příplatku



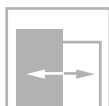
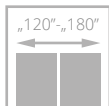
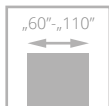

Aktuální cena CZK



Aktuální cena EUR



dveře DECO, verze 00, zárubeň nastavitelná SYSTÉM DIN

# DECO

od • |



- pevná konstrukce - dřevěný rám
- povrch potažený laminátem CPL s tloušťkou 0,2 mm, 0,5 mm nebo 0,7 mm odolným proti otěru a chemickým látkám
- zárubeň potažená CPL laminátem o tloušťce 0,2 mm
- dveře dostupné také ve III. třídě mechanické odolnosti (str. 216)
- nastavitelný pant typ C nebo nastavitelný pant DUO



rámeček



zasklení



dveře DECO, verze 05, zárubeň nastavitelná SYSTÉM DIN

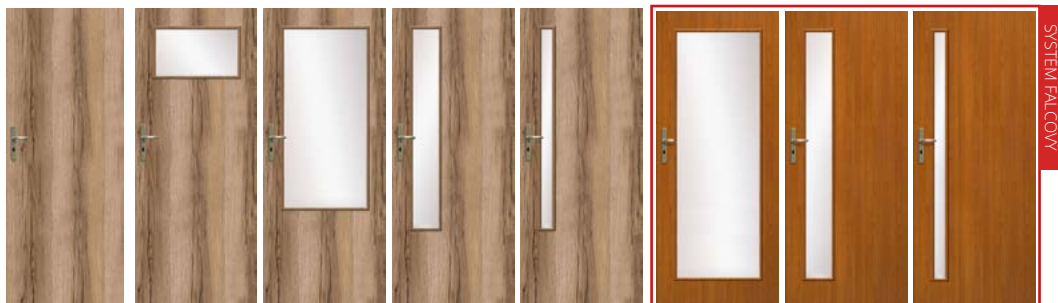

<b>VERZE</b>	<b>00/V00</b>	<b>02/V2S</b>	<b>03SD/V3SD</b>	<b>32/38,72</b>	<b>05/V5SD</b>	<b>03CZ</b>	<b>04CZ</b>	<b>05CZ</b>
LAMINOVANÉ CPL 0,2 mm	•	•	•	•	•	•	•	•

## BAREVNÉ PŘEVEDENÍ



<b>LAMINOVANÉ CPL 0,2 mm</b>	820 bílá	222 šedá	821 antracit	863 ořech premium	225 dub terra	227 dub delano	844 černá	280 dub halif *	228 ořech segato	833 dub Salinas	834 dub natura <b>NOVINKA</b>
<b>LAMINOVANÉ CPL 0,5 mm*</b>	945 bílá struktura	922 šedá struktura	926 antracitová struktura	963 ořech premium	946 černá struktura	961 dub halif	933 dub Salinas	934 dub natura <b>NOVINKA</b>	825 dub terra <b>NOVINKA</b>		
<b>LAMINOVANÉ CPL 0,7 mm*</b>	745 bílá struktura	722 šedá struktura	726 antracitová struktura	763 ořech premium	746 černá struktura	761 dub halif	733 dub Salinas	734 dub natura	725 dub terra <b>NOVINKA</b>		
<b>LAMINOVANÉ HPL*</b>											

\* barvy dostupné po konzultaci s obchodním oddělením  
U křidel se strukturovaným laminátem, povrch záručně bude hladký.

## ZÁRUBNĚ

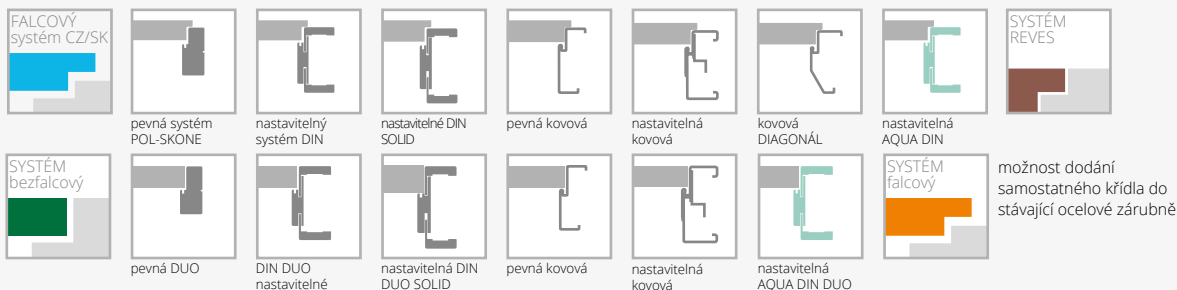

možnost dodání samostatného křídla do stávající ocelové zárubně

## VYBAVENÍ

<b>STANDARDNÍ</b>	<p>bílé matné nebo průhledné sklo, tloušťka 4 mm</p> <p>tvrzené bílé matné sklo (verze 03SD)</p> <p>jednobodový zámek, rozteč 72 mm (falcový systém) nebo magnetický (bezfalcový systém), zadlabací, uzamykatelný na klíč (rozteč 90 mm), cylindrický (rozteč 85 mm) nebo koupelnový zámek (rozteč 90 mm)</p> <p>panty: typ T stříbrný - pro zárubeň systému DIN, typ C stříbrný - pro dřevěnou zárubeň, typ M - pro kovovou zárubeň nebo potažený DUO nikl satén ("60"-80" - 2 ks, "90" - 3 ks)</p> <p>v případě dveřního křídla se samozavíračem a zárubní DIN nebo kovovou použijte panty typu T v množství "60"-80" - 3 ks; "90"-110" - 4 ks (příplatek za dodatečný pant typu T ve výši • )</p>	<p>třetí pant v křídle nebo pant čepový nastavitelný (cena za 1 ks):</p> <ul style="list-style-type: none"> <li>typ C pro šířku "60"-80" • </li> <li>typ M pro šířku "60"-80" • </li> <li>typ T pro šířku "60"-80" • </li> <li>skrytý DUO pro šířku "60"-80" • </li> <li>skrytý TE pro šířku "60"-80" • </li> </ul> <p>samozavírače a elektromagnetické zámky (str. 223), rekuperace (str. 272), padací těsnění (str. 269)</p> <p>rám (umožňující samostatné zkrácení do 50 mm) • </p> <p>rám (umožňující samostatné zkrácení do 90 mm) • </p> <p>zesílení pro samozavírač</p> <p>nestandardní výška</p> <p>dveře vyšší 2100 mm • </p> <p>dveře vyšší 2200 mm • </p> <p>dveře vyšší dle PL normy 2070 mm nebo 2120 mm (nutný třetí pant za příplatek) • </p> <p>dveře vyšší dle PL normy 2170 mm nebo 2220 mm (nutný třetí pant za příplatek) • </p> <p>ventilační seřiznutí (str. 265) • </p> <p>tvrzené sklo: verze 02, 04, 05 • </p> <p>tvrzené průhledné sklo o tloušťce 4 mm • </p> <p>možnost vyrobit hrany v jiné barvě - černá, šedá, grafitová • </p> <p>ABS hrana černá, bílá, titano, polský dub nebo antracit (neplatí pro systém REVES) bez příplatku</p> <p>výplň z děrované dřevotřískové desky • </p> <p>výplň z plné dřevotřískové desky (doporučen třetí pant) • </p>
<b>DOPLŇKOVÉ (za příplatek)</b>	<p>šíře křídla "100" (provedení zasklení jako v "90") • </p> <p>šíře křídla "110" (provedení zasklení jako v "90") • </p> <p>systém REVES (verze 00) • </p> <p>příplatek za laminát CPL 0,5 mm („60“ - „90“)* • </p> <p>příplatek za laminát CPL 0,7 mm („60“ - „90“)* • </p> <p>příplatek za laminát CPL 0,5 mm („90+“ - „110“)* • </p> <p>příplatek za laminát CPL 0,7 mm („90+“ - „110“)* • </p> <p>barvy SILKSTONE CPL 0,5 mm (rámeček v případě skleněných křidel a zárubeň jsou vyrobeny v povrchu SILKSTONE)</p>	<p>* příplatek do standardní výšky dveří</p>

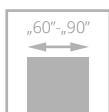

# OPTO

od • |



- **pevná konstrukce** rámu vyrobená z vysoce kvalitní MDF
- **3 panty** čepové bez ohledu na šířku křídla
- povrch potažený laminátem CPL o tloušťce 0,2 mm **odolný proti otěru a chemickým látkám**
- **dveře ve II. třídě mechanické odolnosti** podle normy PN-EN 1192:2001
- spodní hrana křídla **chráněna impregnací proti vlhkosti**

dveře OPTO, verze W00, zárubeň nastavitelná SYSTÉM DIN



dveře OPTO, verze W00, zárubeň SYSTÉM DIN

Aktuální cena CZK



Aktuální cena EUR



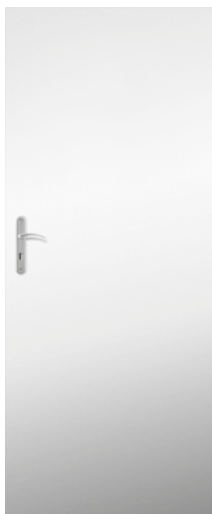

**VERZE W00**

- BÍLÁ, ŠEDÁ •|
- ČERNÁ, ANTRACIT, PŘÍRODNÍ DUB •|

**BAREVNÉ PŘÍKRYTÍ**

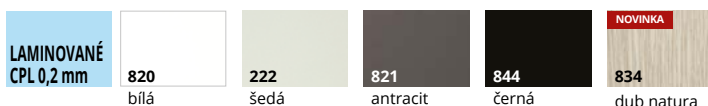

**ZÁRUBNĚ**



**NASTAVITELNÉ DIN AQUA OPTO**

symbol	rozsah mm	laminované CPL 0,2
ZP1A	75-85	•
ZP1B	85-95	•
ZP2	95-120	•
ZP3	120-140	•

**ŠÍŘKA**

typ	jednokřídlé dveře				
	So	Sd	Ss	SopA	SopB
„60“	676	646	618	748	788
„70“	776	746	718	848	888
„80“	876	846	818	948	988
„90“	976	946	918	1048	1088

VÝŠKA	H <sub>o</sub>	H <sub>d</sub>	H <sub>s</sub>	H <sub>opA</sub>	H <sub>opB</sub>
možná tolerance ±1mm	2053	2043	2020	2093	2113
CZ rozměry	2005	1993	1970	2043	2063

So - šířka montážního otvoru  
 Sd - šířka po vnější straně zárubně  
 Ss - šířka křídla  
 SopA - šířka zárubně po lištách "60".  
 SopB - šířka zárubně po lištách "80".

Ho - výška montážního otvoru  
 Hd - výška dveří na vnější straně zárubně  
 Hs - výška křídla  
 HopA - výška na vnější straně lišty "60".  
 HopB - výška na vnější straně lišty 80 mm

**NASTAVITELNÁ KOVOVÁ OPTO**

symbol	rozsah mm	černá (RAL 9005), bílá (RAL 9016), šedá (RAL 7047), grafitová (RAL 7024)
ZO1	95-125	•
ZO2	125-155	•
ZO3	155-185	•

**ŠÍŘKA**

typ	jednokřídlé dveře				
	S <sub>o</sub>	S <sub>c</sub>	H <sub>o</sub>	H <sub>c</sub>	H <sub>s</sub>
„60“	690	717	2065	2078	2020
„70“	790	817			
„80“	890	917	2015	2028	1970
„90“	990	1017			

**VYBAVENÍ**

STANDARDNÍ
jednobodový zámek zadlabací, rozteč 72 mm, klíčový (WK), cylindrický (WB), nebo koupelnový (WC)
panty: typ B stříbrné - pro zárubeň systému DIN, typ M - pro kovovou zárubeň ("60"- "90" - 3 ks)

DOPLŇKOVÉ (za příplatek)	
výplň z děrované dřevotřískové desky	•
ventilační seříznutí	•



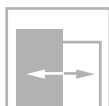
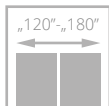
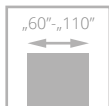

Aktuální cena CZK



Aktuální cena EUR



dveře IMPULS, verze W06, zárubeň nastavitelná SYSTÉM DIN

# IMPULS

od • |



- **pevná konstrukce - dřevěný rám**
- **bohatá paleta barevného provedení** s povrchem LAMISTONE CPL a SILKSTONE
- nastavitelný pant typ C nebo nastavitelný pant DUO



profil rámu



zárubeň



dveře IMPULS, verze W13 (dveře nalevo), verze W01 (dveře napravo), zárubeň nastavitelná SYSTÉM DIN



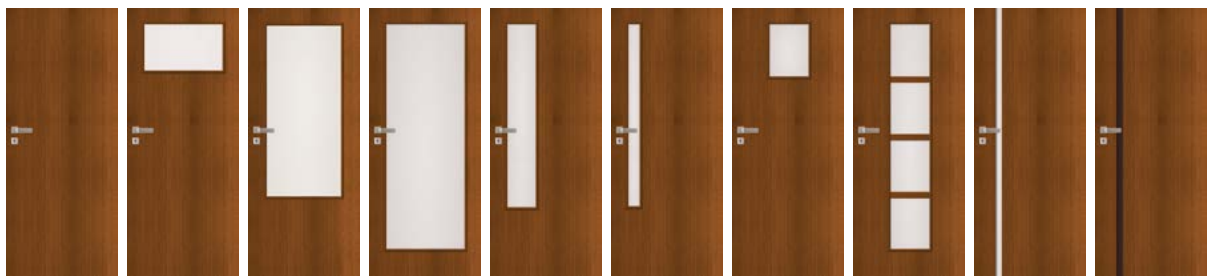

VERZE	W01/V00	W02/V2S	W03/V3SD	W05/V1SD	W06/V4SD	W07/V5SD	W12D1/V6S1	W12/V6S4	W13/V1SA	W14/V1SA
SILKSTONE LAMISTONE CPL	•	•	•	•	•	•	•	•	•	•
SILKSTONE CPL 0,5	•	•	•	•	•	•	•	•	•	•

## BAREVNÉ PŘEVEDENÍ

LAMISTONE CPL	231 dub halif	240 bělený jilm V	241 jilm pískový V	242 jilm šedý V	243 dub delano	244 černá	250 dub terra	258 bílá	
260 bílý dub	263 ořech premium	289 šedá	531 antracit	232 ořech segato	NOVINKA 234 dub natura				
SILKSTONE	230 dub gran	276 dub polský	293 antracit Royal	295 merbau Royal	297 nugát Royal				
SILKSTONE CPL 0,5 mm	976 dub polský	993 antracit Royal	995 merbau Royal	997 nugát Royal					

VERZE	03CZ	04CZ	05CZ
SILKSTONE LAMISTONE CPL	•	•	•

## ZÁRUBNĚ

FALCOVÝ systém CZ/SK	pevná systém POL-SKONE	nastavitelný systém DIN	nastavitelné DIN SOLID	pevná kovová	nastavitelná kovová	nastavitelná AQUA DIN	SYSTÉM falcový	možnost dodání samostatného křídla do stávající ocelové zárubně
SYSTÉM bezfalcový	pevná DUO	DIN DUO nastavitelné	nastavitelná DIN DUO SOLID	nastavitelná VERTIGO	pevná kovová	nastavitelná kovová	nastavitelná AQUA DIN DUO	

## VYBAVENÍ

STANDARDNÍ	
bílé/hnědé matné nebo průhledné sklo o tloušťce 4 mm	•
tvrdé sklo bílé/hnědé matné verze W03, W05,	•
verze W13: tvrzené sklo bílé, hnědé mat o tloušťce 6 mm	•
verze W14: laminované sklo VSG 44,2 o tloušťce 8,5 mm černé	•
jednobodový zámek, rozteč 72 mm (falcový systém) nebo magnetický (bezfalcový systém), zadlabací, uzamykatelný na klíč (rozteč 90 mm), cylindrický (rozteč 85 mm) nebo koupelnový zámek (rozteč 90 mm)	•
panty: typ T stříbrný - pro zárubeň systému DIN, typ C stříbrný - pro dřevěná zárubeň typ M - pro kovovou zárubeň nebo vnitřní DUO nikl satén („60“-„80“ - 2 ks, „90“ - 3 ks)	•
v případě dveřního křídla se samozavíračem a zárubní DIN nebo kovovou použijte panty typu T v množství "60"-„80“ - 3 ks; "90"-„110“ - 4 ks (příplatek za dodatečný pant typu T ve výši • )	•
DOPLŇKOVÉ (za příplatek)	
šíře křídla "100" (provedení zasklení jako v "90")	•
šíře křídla "110" (provedení zasklení jako v "90")	•
Systém REVES (verze W01, W13, W14)	•
výplň z děrované dřevotřískové desky	•
výplň z plně dřevotřískové desky (doporučen třetí pant)	•
třetí pant v křídle nebo nastavitelný čepový pant (cena za 1 kus):	
typ C pro šířku "60"-„80"	•
typ M pro šířku "60"-„80"	•
skrytý DUO pro šířku "60"-„80"	•
skrytý TE pro šířku "60"-„80"	•
změna barvy pantů a zámku	•
str. 268	
samozavírače a elektromagnetické zámky (str. 223), rekuperace (str. 272), padací těsnění (str. 269)	
rám (umožňující samostatné zkrácení do 50 mm) (neplatí pro verze W13, W14)	•
rám (umožňující samostatné zkrácení do 90 mm) (neplatí pro verze W13, W14)	•
zesílení pro samozavírač (neplatí pro verze W13, W14)	•
dveře vyšší 2100 mm	•
dveře vyšší 2200 mm	•
dveře vyšší dle PL normy 2070 mm nebo 2120 mm (nutný třetí pant za příplatek) (neplatí pro verze W13, W14)	•
dveře vyšší dle PL normy 2170 mm nebo 2220 mm (nutný třetí pant za příplatek) (neplatí pro verze W13, W14)	•
dveře vyšší dle PL normy 2120 mm verze W13, W14	•
dveře vyšší dle PL normy 2220 mm verze W13, W14	•
ventilační seřiznutí (str. 265)	•
posuvný systém (neplatí pro verze W13, W14)	str. 254-261
tvrdé sklo:	
verze W02, W12D1	•
verze W06, W07, W12	•
tvrdé průhledné sklo o tloušťce 4 mm	•
ABS hrana černá, bílá, titano, polský dub nebo antracit (neplatí pro systém REVES)	bez příplatku

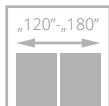
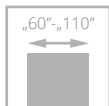

Aktuální cena CZK



Aktuální cena EUR



dveře INTER-AMBER, verze F00, zárubeň nastaviteľná SYSTÉM DIN

# INTER-AMBER

od • |

- **pevná konstrukce - dřevěný rám**
- **bohatá paleta barevného provedení** s povrchem ECO TOP a HIGH TOP
- verze AS4, 03SD - **tvrdé, bezpečnostní sklo** tloušťka 4 mm, bílé nebo matně hnědé



příčky AS4



dveře INTER-AMBER, verze F06 (dveře nalevo), verze A00 (dveře napravo), zárubeň nastaviteľná SYSTÉM DIN



VERZE	A00/V00	A01/V2S	AS4/V2SD	03SD/V3SD	C00/V03	C01/V3S1	C02/V3S2	C03/V3S3	F00/V06
ECO TOP	•	•	•	•	•	•	•	•	•
HIGH TOP	•	•	•	•	•	•	•	•	•



VERZE	F01/V6S1	F02/V6S2	F06/V6S6	04SD/V4SD	05SD/V5SD	03SD CZ	04CZ	04CZ
ECO TOP	•	•	•	•	•	•	•	•
HIGH TOP	•	•	•	•	•			

## BAREVNÉ PŘEVODĚNÍ

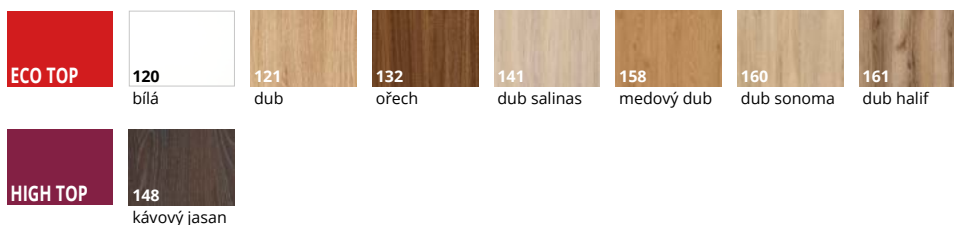

## ZÁRUBNĚ



## VYBAVENÍ

STANDARDNÍ	
bílé/hnědé matné nebo průhledné sklo, tloušťka 4 mm, verze AS4, 03SD standard - bílé/hnědé matné tvrzené sklo, 4 mm	
jednobodový zámek, rozteč 72 mm (falcový systém) nebo magnetický (bezfalcový systém), zadlabací, uzamykatelný na klíč (rozteč 90 mm), cylindrický (rozteč 85 mm) nebo koupelnový zámek (rozteč 90 mm)	
panty: typ B - pro zárubeň systému DIN, typ D - pro dřevěnou nebo MDF zárubeň, typ M - pro kovovou zárubeň nebo DUO potažený niki satén ("60"-80" - 2 ks, "90" - 3 ks)	
v případě dveřního křídla se samozavíračem a zárubní DIN nebo kovovou použijte panty typu T v množství "60"-80" - 3 ks; "90"-110" - 4 ks (příplatek za dodatečný pant typu T ve výši • )	
<b>DOPLŇKOVÉ (za příplatek)</b>	
šíře křídla "100" (provedení zasklení jako u "90")	•
šíře křídla "110" (provedení zasklení jako v "90")	•
systém REVES (verze A00, C00, F00)	•
výplň z děrované dřevotřískové desky	•
výplň z plné dřevotřískové desky (doporučen třetí pant)	•
třetí pant v křídle nebo nastavitelný čepový pant (cena za 1 kus):	
typ B, typ D, typ M pro šířku "60"-80"	•
typ C	•
typ K	•
skrytý DUO pro šířku "60"-80"	•
skrytý TE pro šířku "60"-80"	•
samozavírače a elektromagnetické zámky (str. 223), rekuperace (str. 272), padací těsnění (str. 269)	
rám (umožňující samostatné zkrácení do 50 mm)	•
rám (umožňující samostatné zkrácení do 90 mm)	•
zesílení pro samozavírač	•
dveře vyšší 2100 mm	•
dveře vyšší 2200 mm	•
dveře vyšší dle PL normy 2070 mm nebo 2120 mm (nutný třetí pant za příplatek)	•
(neplatí pro pevnou MDF zárubeň)	
dveře vyšší dle PL normy 2170 mm nebo 2220 mm (nutný třetí pant za příplatek)	•
(neplatí pro pevnou MDF zárubeň)	
ventilační seřiznutí (str. 265)	•
tvrzené sklo (pro 1 sklo):	
verze C, F	•
verze 04SD, 05SD	•
tvrzené průhledné sklo o tloušťce 4 mm	•

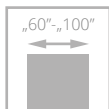

# LUMEN

od • |

Dveře jsou zhotoveny z tvrzeného skla a jsou dodávány s nastavitelnou zárubeň LUMEN, která je nabízena v barevném provedení: ECO TOP, LAMISTONE CPL, SILKSTONE, laminované a dýhované



klíka



pant

dveře LUMEN verze I, nastavitelná zárubeň LUMEN

Aktuální cena CZK



Aktuální cena EUR

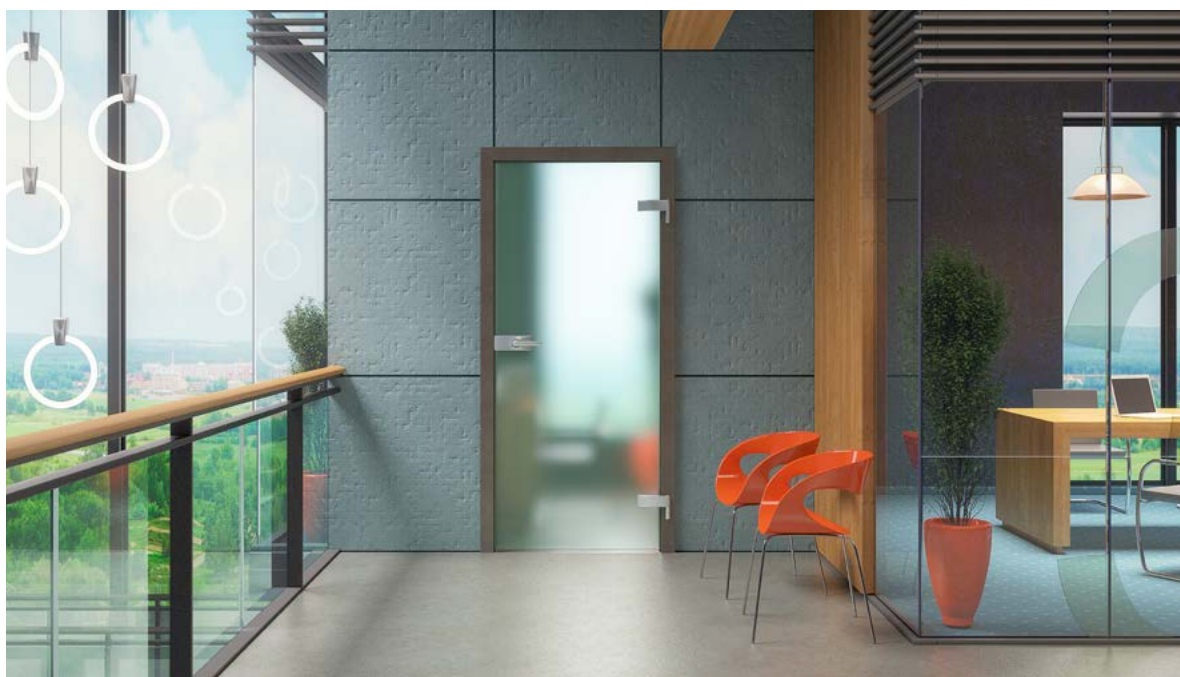

dveře LUMEN verze I, nastavitelná zárubeň LUMEN





**CENA SESTAVY  
=  
CENA KŘÍDLA  
+  
CENA LUMEN NASTAVITELNÉ  
ZÁRUBEŇ  
+  
CENA KOVÁNÍ DORMA**

VERZE I	šířka "60" - "80"	šířka „90“	šířka "100"
tabule průhledného skla, bílý satén	•	•	•
skleněná tabule, hnědý satén, grafit satén	•	•	•

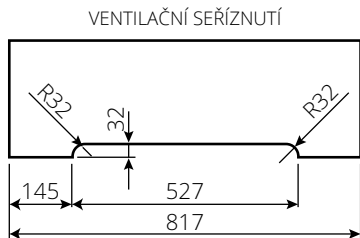

### ZÁRUBEŇ NASTAVITELNÁ LUMEN (ZL)



ŠÍŘKA - jednokřídlé dveře

typ	S <sub>o</sub>	S <sub>d</sub>	S <sub>s</sub>	S <sub>opA</sub>	S <sub>opB</sub>
„60“	676	646	617	748	788
„70“	776	746	717	848	888
„80“	876	846	817	948	988
„90“	976	946	917	1048	1088
„100“	1076	1046	1017	1148	1188

VÝŠKA	H <sub>o</sub>	H <sub>d</sub>	H <sub>s</sub>	H <sub>opA</sub>	H <sub>opB</sub>
	2053	2043	2016	2093	2113
	2010	1993	1971	2043	2063

So - šířka montážního otvoru  
Sd - šířka po vnější straně zárubeň  
Ss - šířka křídla  
SopA - šířka zárubeň po lištách "60".  
SopB - šířka zárubeň po lištách "80".

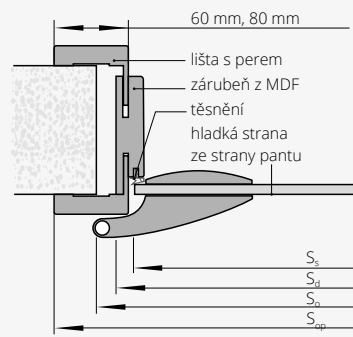

Ho - výška montážního otvoru  
Hd - výška dveří na vnější straně zárubeň  
Hs - výška křídla  
HopA - výška na vnější straně lišty "60".  
HopB - výška na vnější straně lišty 80 mm

LUMEN	stupeň regulace (mm)	ECO TOP	pro laminované			STŘÍKANÉ <sup>1*</sup> bílá	STŘÍKANÉ <sup>2*</sup> šedá, běžová	BLACK <sup>3</sup> MONO <sup>4</sup>	DÝHOVANÉ		
			HIGH TOP	LAMISTONE CPL	SILKSTONE				UNI MAT PLUS	SKUPINA A	SKUPINA B
ZL 1A	75-85	•	•	•	•	•	•	•	•	•	•
ZL 1B	85-95	•	•	•	•	•	•	•	•	•	•
ZL 2	95-120	•	•	•	•	•	•	•	•	•	•
ZL 3	120-140	•	•	•	•	•	•	•	•	•	•
ZL 4	140-160	•	•	•	•	•	•	•	•	•	•
ZL 5	160-180	•	•	•	•	•	•	•	•	•	•
ZL 6	180-200	•	•	•	•	•	•	•	•	•	•
ZL 7	200-220	•	•	•	•	•	•	•	•	•	•
ZL 8	220-240	•	•	•	•	•	•	•	•	•	•
ZL 9	240-260	•	•	•	•	•	•	•	•	•	•
ZL 10	260-280	•	•	•	•	•	•	•	•	•	•
ZL 11	280-300	•	•	•	•	•	•	•	•	•	•

\* Zárubeň LUMEN ve stříkaných barvách, dostupná pouze s lištami šířky 80 mm, v ostatních barvách s lištami šířky 60 mm a 80 mm

<sup>1</sup>bílá - RAL 9003; <sup>2</sup>matná šedá - RAL 7047, matná běžová - NCS S 2005 Y50R; <sup>3</sup>černá - RAL 9005; <sup>4</sup>sage mat - NCS S 4010-G50Y, indigo mat - RAL 5011, sky blue mat - RAL 5014

### VYBAVENÍ

STANDARDNÍ	
tržené saténové bílé/hnědý/grafitové nebo průhledné sklo o tloušťce 8 mm	
hrubší dekor skla na straně protilehlé k pantům	
výška kliky se standardní výškou skleněné tabule - 1040 mm od spodní hrany tabule	
<b>DOPLŇKOVÉ (za příplatek)</b>	
pevná a nastavitelná kovová zárubeň	str. 248-249
ventilační seříznutí (str. 265)	•
skleněná tabule s nestandardní výškou 1966 mm	bez příplatku
averzní elektromagnetický zámek JIS 1710 12-24 V AC/DC (včetně protiplechu a frézování pro elektromagnetický zámek)	•
elektromagnetický zámek averzní BIRA HARTTE XS12U averzní elektromagnetický zámek 12V AC/DC (včetně protiplechu a přípravy pro elektrozámek)	•
averzní elektromagnetický zámek s vypínačem BIRA HARTTE XS12UW 12V AC/DC (včetně protiplechu a frézování pro elektromagnetický zámek)	•
elektromagnetický zámek BIRA HARTTE XS12R 12V DC oboustranný elektromagnetický zámek (včetně protiplechu a přípravy pro elektrozámek)	•
kování DORMA	podle tabulky
lišty spojené pod úhlem 90° (verze C 90°)	•

KOVÁNÍ DORMA	hliník EV1- Deco 114	hliníková, nerezová ocel 107	černá <sup>**</sup>
klika bez spodní rozety + panty	•	•	•
klika +WB+ panty	•	•	•
klika +WC+ panty	•	•	•
klika-knoflík bez spodní rozety + panty*	•	•	•

\*dveřní sada s elektrozámkem  
\*\* spodní pant s černou krytkou, horní pant černý natřený  
WB - pro vložku  
WC - na koupelňový zámek



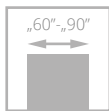

# LUMEN LOFT

od • |



dveře LUMEN LOFT, verze V4, nastavitelná zárubeň LUMEN

- **tvrzené sklo** o tloušťce 8 mm
- dekor **černý nebo bílý**

Dveře jsou zhotoveny z tvrzeného skla a jsou dodávány s nastavitelnou zárubeň LUMEN, která je nabízena v barevném provedení: ECO TOP, LAMISTONE CPL, SILKSTONE, laminované a dýhované.



klicka



pant

Aktuální cena CZK



Aktuální cena EUR



dveře LUMEN LOFT, verze V2, nastavitelná zárubeň LUMEN



VERZE	V1	V2	V3	V4
		„60“ - „80“		„90“
průhledné sklo, dekor bílý nebo černý		•		•
sklo satén bílá, dekor bílý nebo černý		•		•

**CENA SESTAVY**  
 =  
**CENA KŘÍDLA**  
 +  
**CENA LUMEN NASTAVITELNÉ ZÁRUBNĚ**  
 +  
**CENA KOVÁNÍ DORMA**

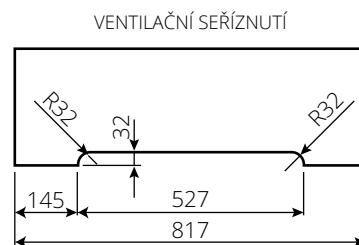

## ZÁRUBNĚ



pevná kovová LUMEN

nastavitelná kovová LUMEN

nastavitelná systém DIN LUMEN

podrobné rozměry a ceny nastavitelné zárubně LUMEN - str. 139

## VYBAVENÍ

STANDARDNÍ	
tvřená tabule skla, tloušťka 8 mm, průhledná, s jednostranným černým nebo bílým sítotiskovým dekorem	
výška kliky se standardní výškou skleněné tabule - 1040 mm od spodní hrany tabule	
DOPLŇKOVÉ (za příplatek)	
pevná a nastavitelná kovová zárubeň	str. 248-249
ventilační seříznutí	•
JIS 1710 averzní elektromagnetický zámek 12-24 V AC/DC (včetně protiplechu a frézování pro elektrozámek)	•
elektromagnetický zámek averzní BIRA HARTTE XS12U averzní elektromagnetický zámek 12V AC/DC (včetně protiplechu a frézování pro elektrozámek)	•
averzní elektromagnetický zámek se spínačem BIRA HARTTE XS12UW 12V AC/DC (včetně protiplechu a frézování pod elektromagnetický zámek)	•
elektromagnetický zámek reverzní BIRA HARTTE XS12R 12V DC (včetně protiplechu a frézování pro elektrozámek)	•
kování DORMA	podle tabulky

KOVÁNÍ DORMA	hliník EV1- Deco 114	hliníková, nerezová ocel 107	černá**
klika bez spodní rozety + panty	•	•	•
klika +WB+ panty	•	•	•
klika +WC+ panty	•	•	•
klika-knoflík bez spodní rozety + panty*	•	•	•

\* komplet dveří s elektrozámekem

\*\* spodní pant s černou krytkou, horní pant natřený černě

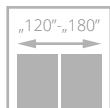
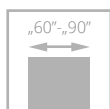

# SKLÁDACÍ

od • |

Křídlo vyrobené z **dřevěného rámu**, obložené dvěma hladkými laminovanými nebo dýhovanými HDF deskami. Standardní výplň je „medová plástev“.



dveře SKLÁDACÍ, verze 00, zárubeň nastavitelná SYSTÉM DIN DUO

úchyt



SKLÁDACÍ dveře, verze 00, DIN DUO stavitelná zárubeň

Aktuální cena CZK



Aktuální cena EUR



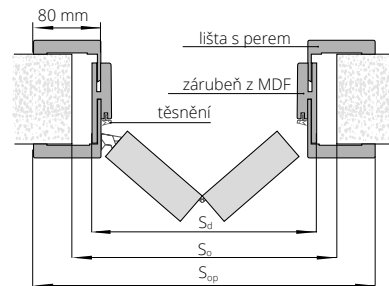

**VERZE** **00/V00** **00/V00 dvoukřídle**

STŘÍKANÉ bílá <sup>1</sup>	•	•
STŘÍKANÉ šedá, béžová <sup>2</sup>	•	•
ECO TOP	•	•
UNI MAT PLUS	•	•
HIGH TOP	•	•
LAMISTONE CPL	•	•
LAMINOVANÉ CPL	•	•
SILKSTONE	•	•
SILKSTONECPL 0,5 mm	•	•
DÝHOVANÉ SKUPINA A	•	•
DÝHOVANÉ SKUPINA B	•	•
DÝHOVANÉ SKUPINA C, D	•	•
SILKWOOD / REALWOOD	•	•

<sup>1</sup>bílá - RAL 9003<sup>2</sup>šedá mat - RAL 7047, béžová mat - NCS s 2005 Y50R

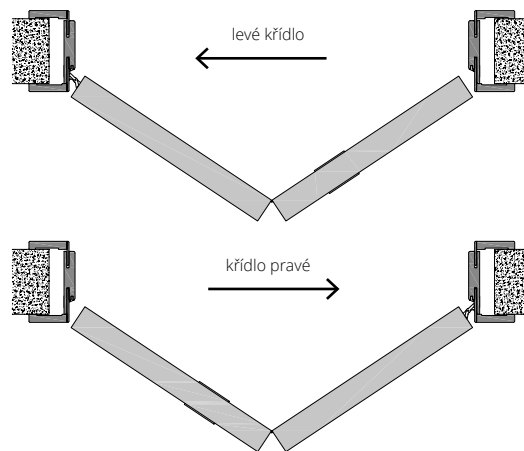

**BAREVNÉ PŘEVODNÍK**



\*neplatí pro pevnou zárubeň DUO  
\*\*neplatí pro nastavitelnou zárubeň DUO

**ZÁRUBNĚ**



Skládací dveře se zárubní DIN DUO							
dveře jednokřídle				dveře dvoukřídle			
typ	S <sub>o</sub>	S <sub>d</sub>	S <sub>op</sub>	typ	S <sub>o</sub>	S <sub>d</sub>	S <sub>op</sub>
„60“	690	652	792	„60“+„60“	1305	1267	1407
„70“	790	752	892	„70“+„70“	1505	1467	1607
„80“	890	852	992	„80“+„80“	1705	1667	1807
„90“	990	952	1092	„90“+„90“	1905	1867	2007
VÝŠKA		H <sub>o</sub>	H <sub>d</sub>	H <sub>s</sub>	H <sub>op</sub>		
		2065	2059	2020	2113		

Skládací dveře s pevnou dřevěnou zárubní DUO					
jednokřídle dveře			dveře dvoukřídle		
typ	S <sub>o</sub>	S <sub>d</sub>	typ	S <sub>o</sub>	S <sub>d</sub>
„60“	713	693	„60“+„60“	1328	1308
„70“	813	793	„70“+„70“	1528	1508
„80“	913	893	„80“+„80“	1728	1708
„90“	1013	993	„90“+„90“	1928	1908
VÝŠKA		H <sub>o</sub>	H <sub>d</sub>	H <sub>s</sub>	
		2073	2063	2020	

Skládací dveře s nastavitelnou dřevěnou zárubní DUO							
dveře jednokřídle				dveře dvoukřídle			
typ	S <sub>o</sub>	S <sub>d</sub>	S <sub>op</sub>	typ	S <sub>o</sub>	S <sub>d</sub>	S <sub>op</sub>
„60“	713	693	836	„60“+„60“	1328	1308	1451
„70“	813	793	936	„70“+„70“	1528	1508	1651
„80“	913	893	1036	„80“+„80“	1728	1708	1851
„90“	1013	993	1136	„90“+„90“	1928	1908	2051
VÝŠKA		H <sub>o</sub>	H <sub>d</sub>	H <sub>s</sub>	H <sub>op</sub>		
		2073	2063	2020	2134		

S<sub>d</sub>, H<sub>d</sub> - rozměry dveří po vnější straně zárubně  
S<sub>o</sub>, H<sub>o</sub> - doporučený montážní otvor  
S<sub>op</sub>, H<sub>op</sub> - rozměry na vnější straně lišty  
H<sub>s</sub> - výška křídla

**VYBAVENÍ**

<b>STANDARDNÍ</b>	dveře vyšší o 50 mm, 100 mm	•
vodicí lišta a nastavitelné panty skryté v křídle	dveře vyšší o 150 mm, 200 mm	•
panty: skryté, nastavitelné, nikel satén "60"- "80" - 2 ks, "90" - 3 ks	třetí pant v křídle skrytý DUO pro šířku "60"- "80"	•
kulatý plastový úchyt	jednobodový zadlabací zámeček, hákový zámeček WB (pouze jednokřídle)	•
<b>DOPLŇKOVÉ (za příplatek)</b>	úchyty pro skládací dveře	•
výplň z děrované dřevotřískové desky		
výplň z plné dřevotřískové desky (doporučen třetí pant)		

# DVEŘE VSTUPNÍ A TECHNICKÉ

Vstupní a technické dveře s vysokou požární odolností a zárukou zvukové izolace, bezpečnosti a pohodlí osob uvnitř budovy. Je možné vyrobit protipožární dveře s výškou až 2,5 m. Široká škála povrchových úprav, včetně více než 80 barev, dává velkou volnost při přizpůsobení individuálním funkčním a estetickým požadavkům.

- **dveře interiérové vstupní**
- **dveře proti vloupání,  
akustické do 42 dB, speciální**
- **protipožární dveře s požární  
odolností 30 min a 60 min**
- **rozsáhlý doplňkový sortiment**





2  
7





**SKRYTÉ DVEŘE  
PRO INVESTIČNÍ OBJEKTY  
PODLE PATENTU  
POL-SKONE**



**TECHNICKÉ DVEŘE  
VČETNĚ ZÁRUBNÍ V  
LAMINÁTU CPL 0,2 mm**



**TECHNICKÉ DVEŘE  
V PŘÍRODNÍCH  
DÝHÁCH**



**NÁSTĚNNÉ PANELE  
PROTIPOŽÁRNÍ  
NRO**

- Dřevo jako hlavní konstrukční materiál pro naše výrobky (dřevo vyrobené na vlastních pilách)
- Deklarované parametry výrobku potvrzené zkouškami v akreditovaných laboratořích
- Široká nabídka dveřních křídel a zárubní (stříkané, laminované, dýhované)
- Jednotné barvy interiérových dveří, technických dveří, stěnových panelů, soklových lišt a dveří do instalačních šachet
- Nabídka dvoubarevných dveří
- Možnost opatřit dveře dekorativními ornamenty, hliníkovými dekory, nerezovými panely, piktogramy
- Ochrana hran křídel ABS hranami nebo nerezovými profily
- Vlastní výroba kovových zárubní, výběr barev, povrchová struktura, možnost objednání dvoubarevných nastavitelných zárubní
- Ocelové nebo dřevěné prahy, barevně sladěny s ostatními dveřními prvky
- Zárubně nastavitelné na tloušťku stěny a panelové konstrukce/portály pro investiční dveře
- Investiční šířka za standardní cenu
- Prosklené protipožární dveře a světlíky EI30, evakuační dveře
- Akustické parametry dveří do 42 dB
- Široká nabídka skrytých hliníkových zárubní - HARMONY; HARMONY INVEST; HARMONY INVEST PRO

## PŘEHLED PARAMETRŮ ZVUKOTĚSNÝCH DVEŘÍ POL-SKONE

Název dveří	Výsledek testu Rw	Třída Rw	RA1 [dB]	RA2 [dB]	Třída D1	Třída D2
HARMONY INVEST	38 (-1;-2)	37	37	36	35	30
FR EI30 SR42, FR EI30 SR42 DM	43 (-1;-4)	42	42	39	40	35
dřevěná zárubeň RC3, padací těsnění	33 (-1;-1)	32	32	32	30	30
RC4, RC4 EI30	37 (0; -1)	37	37	36	35	30
B-30, C-30, SR37, B-30 INVEST	38 (0; -1)	37	38	37	35	35
dřevěná zárubeň RC3, ocelový práh	35 (-1; -1)	32	34	34	30	30
RC3, RC3 INVEST	33 (-1; -1)	32	32	32	30	30
Cerber Plus, Cerber Plus RC2 děrovaná dřevotřísková deska, dřevěná zárubeň, padací těsnění	30 (0;0)	27	30	30	25	25
Cerber Plus, Cerber Plus RC2 plná dřevotřísková deska, dřevěná zárubeň, padací těsnění	31 (0;-1)	27	31	30	25	25
Cerber Plus, Cerber Plus RC2 plná dřevotřísková deska, kovová zárubeň, padací těsnění	31 (-1; -1)	27	30	30	25	25
Cerber Plus, Cerber Plus RC2 speciální konstrukce POL-SKONE, zárubeň dřevěná, padací těsnění	37 (-2; -3)	37	35	34	30	30
Cerber Plus, dřevotříska Cerber Plus RC2, speciální konstrukce POL-SKONE, dřevěná zárubeň, práh	40 (-1; -4)	37	39	36	35	30
Cerber Plus, dřevotříska Cerber Plus RC2, speciální konstrukce POL-SKONE, kovová zárubeň, padací těsnění	37 (-1; -3)	37	36	34	30	30
RC3 INVEST 37 dB, RC3 INVEST SR37 EI30	37 (-1; -2)	37	36	35	30	30
AKUSTIK 42 dB	42 (-1;-4)	42	41	38	35	35

# Na co si dát pozor při investiční objednávce, např. nemocnice, školy, úřady, kliniky atd.

## 1. TYP KŘÍDLA

Doporučujeme nabízet hladká křídla s deskovou konstrukcí, tj. DECO, DECO INVEST, IMPULS, HAPTIC, INTER-AMBER, CAMBIO atd.

## 2. VHODNÝ VÝBĚR MECHANICKÉ ODOLNOSTI DVEŘÍ

Minimální **2. mechanická třída** podle normy PN-EN 1192:2001. Doporučujeme nabízet interiérové dveře s 3. třídou mechanické odolnosti. Speciálně vyztužená konstrukce; panty typ C, typ K nebo trojdílné panty typ T, zámek LOB s čelním plechem z nerez.

## 3. SPLNĚNÍ POŽADAVKŮ NA PRŮCHOZÍ SVĚTLOST

V případě dveří otevíraných pod úhlem 90 stupňů by měla být doporučena šířka "90 Plus".

Šířka dveří "90 plus" umožňuje minimální průchozí světlost 900 mm při otevření křídla pod úhlem 90°.

## 4. VHODNÉ PANTY

Doporučujeme nabízet panty:

- typ T pro ocelové a DIN zárubně,

- typ C pro dřevěnou zárubeň a typ K pro zárubeň DIN.

## 5. VHODNÁ ZÁRUBEŇ

Doporučujeme nabízet především ocelové zárubně, zárubně DIN a dřevěné zárubně (pevné i nastavitelné).

Pevnou zárubeň MDF pro veřejné budovy nenabízíme.

## 6. VÝPLŇ KŘÍDLA

Výplň by měla být nabízena ve formě děrované dřevotřísky. Volitelně plná dřevotřísková deska.

## 7. VHODNÝ POKRCH KŘÍDEL A ZÁRUBNÍ

Doporučujeme nabízet minimálně povrch Lamistone. Doporučené povrchy CPL, HPL. Jako doplňkovou ochranu doporučujeme použít panely z nerezového plechu ve výšce kliky a v dolní části dveřního křídla. Hrany z nerezové oceli

8. **DO MÍSTNOSTÍ** se zvýšenou vlhkostí doporučujeme nabízet dveře HIGRO.

Dveře určené do místností, kde je přípustná relativní vlhkost vzduchu do 90 % a teplota nepřesahuje 65°C. Dveře nesmí být přímo vystaveny vodě.

## 9. DO NEMOCNIC, ŠKOL

Doporučujeme nabízet dveře a křídla DECO INVEST s kovovou zárubní doplněné o nerezové ochranné prvky.

Možnost vyrobit hrany ABS o tloušťce 0,8 mm.

## 10. SAMOZAVÍRAČ

Doporučujeme vybrat odpovídající dveřní zavírač pro daný typ dveří. Ve dveřích musí být pro tuto součást použita výztuha.

## PŘEHLED PARAMETRŮ ZVUKOTĚSNÝCH DVEŘÍ POL-SKONE DLE NORMY PN-B-02151-3:2015

Typ budovy	Příklad použití	Požadavky	Příklad názvů dveří
vícegenerační budovy	dveře do bytů	$R_{a1R} \geq 30$ dB	B-30, C-30, RC3, SR37, Cerber Plus SR37, Cerber Plus RC2 SR37, RC4, RC4 EI30, RC3 INVEST, RC3 INVEST 37 dB, B-30 INVEST, RC3 INVEST SR37 EI30
hotely vyšší kategorie	dveře mezi hotelovým pokojem a společným prostorem (chodby, haly, schodiště)	$R_{a1R} \geq 35$ dB	EI30 systém POL-SKONE SR42, typ B DUO, Harmony Invest
hotely nižší kategorie	turistické hotely, penziony, motoresty	$R_{a1R} \geq 30$ dB	EI30 systém Pol-Skone, EI30 systém Pol-Skone SR42, EI30 Plus, EI60 Plus, Typ B, Typ B DUO, Harmony Invest
ubytovny	studentské koleje, internáty a školní koleje, dělnické hotely, dětské domovy, domovy sociální péče	$R_{a1R} \geq 30$ dB	B-30, C-30, RC3, SR37, Cerber Plus SR37, Cerber Plus RC2 SR37, RC4, RC4 EI30, RC3 INVEST, Harmony Invest, B-30 INVEST, RC3 INVEST SR37 EI30, RC3 INVEST SR37
nemocnice	ordinace lékařů	$R_{a1R} \geq 35$ dB	EI30 systém POL-SKONE SR42, typ B DUO, Harmony Invest
	pokoje lékařů a sester	$R_{a1R} \geq 30$ dB	EI30 systém Pol-Skone, EI30 systém Pol-Skone SR42, EI30 Plus, EI60 Plus, Typ B, Typ B DUO, Harmony Invest

## PŘEHLED BEZPEČNOSTNÍCH DVEŘÍ POL-SKONE

Typ budovy	Odolnost proti vloupání	Název dveří
bytové domy - dveře do bytů	třída RC4 (podle PN-EN 1627:2012)	RC4, RC4 EI30
	třída RC2 (podle PN-EN 1627:2012)	Cerber Plus RC2
	třída RC3 (podle PN-EN 1627:2012)	B-30, C-30, RC3, RC3 INVEST
	třída C (podle PN-B-92270:1990)	C-30, RC4, RC4 EI30
	třída RC3 (podle PN-EN 1627:2021)	RC3 INVEST SR37, RC3 INVEST SR37 EI30, B-30 INVEST

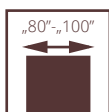

## BEZPEČNOSTNÍ POL-SKONE

### B-30

S PEVNOU DŘEVĚNOU ZÁRUBNÍ

**UPOZORNĚNÍ!** Z důvodu splnění podmínek pro požární odolnost dveří musí být použit dveřní zavírač, který splňuje požadavky normy PN-EN 1154:1999/A1:2004/AC:2010, dveřní kliky, které splňují požadavky normy PN-EN 1906:2012 (min. třída B z hlediska požární odolnosti a min. třída 3 z hlediska odolnosti proti vloupání), cylindrické vložky, které splňují požadavky normy PN-EN 1303:2015 (min. třída 4 z hlediska odolnosti související s klíčem, min. třída 1 z hlediska odolnosti proti vloupání a třída 1 z hlediska požární odolnosti).

Vnitřní vchodové dveře z chodeb nebo schodišť např. do bytů v bytových domech nebo do místností ve veřejných budovách.

Křídlo je zhotoveno z dřevěného rámu obloženého dvěma HDF deskami. Výplň tvoří speciální konstrukce POL-SKONE.

Tloušťka křídla je 56 mm.

Odolnost proti vloupání  
B-30 - třída RC3 podle PN-EN 1627:2012

Kouřotěsnost -třída Sa, S<sub>200</sub>

Požární odolnost -třída EI<sub>30</sub>

Zvuková neprůzvučnost -D1-35, D2-35, Rw=37 dB

4. třída mechanické odolnosti podle PN-EN 1192:2001

ITB - KOT-2018/0713 vydání 2

národní osvědčení o stálosti vlastností  
č. 020-UWB-2728/W

dveře B-30, verze W00, zárubeň jednostranně nastavitelná



dveře B-30, verze W00, pevná dřevěná zárubeň

Aktuální cena CZK



Aktuální cena EUR





## B-30



\*doplatek k základní bílé barvě (RAL 9003) podle barevných skupin RAL, NCS (str. 282)

SKUPINA I SKUPINA II SKUPINA III SKUPINA IV SKUPINA V

• | • | • | • | • |

příplatek CPL 0,5 mm, CPL 0,7 mm za dveře s CPL povrchem (příplatek za standardní výšku dveří)

CPL 0,5 mm („60“ - „90“) CPL 0,7 mm („60“ - „90“) CPL 0,5 mm („90+“ - „110“) CPL 0,7 mm („90+“ - „110“)

• | • | • | • |

\*standardní barva dřevěných dveřních křídel a zárubní - bílá RAL 9003.

### VERZE

W00

LAMISTONE CPL	•
UNI MAT PLUS	•
SILKSTONE	•
SILKSTONE CPL 0,5 mm	•
LAMINOVANÉ CPL 0,2 mm	•
STŘÍKANÉ <sup>1</sup> - bílá*	•
STŘÍKANÉ <sup>2</sup> - šedá, béžová	•
BLACK <sup>3</sup> / MONO <sup>4</sup>	•
DÝHOVANÉ SKUPINA A	•
DÝHOVANÉ SKUPINA B	•
DÝHOVANÉ SKUPINA C, D	•
SILKWOOD / REALWOOD	•

**ZÁRUBEŇ NASTAVITELNÁ PRO VCHODOVÉ DVEŘE**  
- str. 192



lišťový zámek

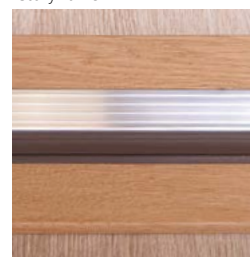

dubový práh



panť

trny proti vysazení

<sup>1</sup>bílá - RAL 9003; <sup>2</sup>matná šedá - RAL 7047, matná béžová - NCS S 2005 Y50R; <sup>3</sup>černá - RAL 9005; <sup>4</sup>šalvěj matná - NCS S 4010-G50Y, indigová matná - RAL 5011, nebesky modrá matná - RAL 5014

Standard: borovicová zárubeň pevná

Volitelně: jednostranně nastavitelná zárubeň

### ZÁRUBNĚ

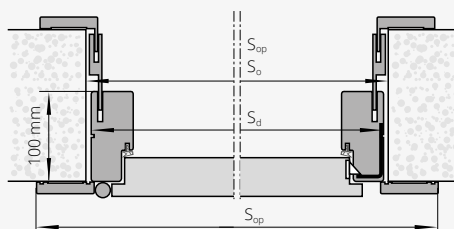
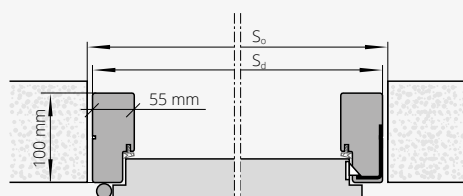

Velikost dveří (mm)	S <sub>d</sub> (mm)	S <sub>o</sub> (mm)	S <sub>op</sub> (mm)	H <sub>op</sub> (mm)	H <sub>d</sub> (mm)	H <sub>o</sub> (mm)
1032x 2075	1032	1050	1143	2130	2075	2090
1012 x 2075	1012	1040	1123	2130	2075	2090
1012 x 2000	1012	1040	1123	2055	2000	2015
1012 x 1950	1012	1040	1123	2005	1950	1965
980 x 2075	980	1010	1091	2130	2075	2090
980 x 2000	980	1010	1091	2055	2000	2015
980 x 1950	980	1010	1091	2005	1950	1965
880 x 2075	880	910	991	2130	2075	2090
880 x 2000	880	910	991	2055	2000	2015
880 x 1950	880	910	991	2005	1950	1965

S<sub>d</sub> - šířka na vnější straně zárubně  
S<sub>o</sub> - šířka montážního otvoru  
S<sub>op</sub> - šířka po vnější straně lišty

H<sub>d</sub> - výška dveří na vnější straně zárubně  
H<sub>o</sub> - výška montážního otvoru  
H<sub>op</sub> - výška na vnější straně lišty

### ROZMĚRY DVEŘÍ

Zárubeň pevná nebo nastavitelná dřevěná:

standard: 1012x2075 mm

volitelně: 980x2075 mm, 880x2075 mm, 1012x2000 mm, 980x2000 mm, 880x2000 mm, 1012x1950 mm, 980x1950 mm, 880x1950 mm

max. šířka 1112 mm, max. výška 2175 mm

**INVESTIČNÍ ŠÍŘKA ŠÍŘKA 90 Plus - 1032x2075 mm. Šířka dveří 1032 mm umožňuje minimální průchozí světlost. 900 mm při otevření křídla pod úhlem 90°.**

### POVRCHOVÁ ÚPRAVA KRÍDLA

Povrch hladký stříkaný, dýhovaný, pokrytý laminátem CPL s tloušťkou od 0,2 do 0,7 mm, laminátem HPL s tloušťkou od 0,7 do 1,0 mm nebo fólií s imitací dřeva.

K dispozici jsou ploché dekorativní prvky, z ozdobných profilovaných lišt, hliníkové dekory (po konzultaci s obchodním oddělením).

### ZÁRUBNĚ

Zárubeň je lakovaná, dýhovaná, potažená laminátem CPL 0,15 mm, CPL 0,2 mm nebo fólií v barvě dveřního křídla.

**Dřevěná pevná borovicová** - volitelně s krycími lištami s oblou hranou

**Dřevěná nastavitelná** s rozšiřovacími panely, rohovými obložkovými lištami a krycí lištou. Volitelně: boční lišta o šíři 210 mm a tl. 16 mm (vertikální prvky) - str. 192

### PŘÍSLUŠENSTVÍ A VYBAVENÍ

**Standardní vybavení dveří B-30:**

- čepové panty OTLAV nastavitelné ve 3 směrech
- LOB lišťový zámek se čtyřbodovým zamykáním (2 závory, 2 háky) s cylindrickou vložkou s roztečí 72 mm
- trny proti vysazení (stříbrné nebo černé) - 5 ks.
- dubový práh v barvě přírodního dubu, černá, šedá, hnědá s hliníkovou lištou chránící před nadměrným používáním

**Doplňkové vybavení B-30:**

- hliníkové dekory, dekorace, svrchní nebo skrytý samosamozavírač, přídržný magnet DORMAKABA, magnetický spínač

- kliky GARDA v nerezové barvě - • |
- GARDA rozeta v nerezové barvě - • |
- sada vložek třídy 6 v barvě matného niku - od • |
- kliky GARDA v černé barvě - • |
- horní rozeta GARDA v černé barvě - • |
- sada vložek třídy 6 v černé barvě - od • |
- šířka 1112 mm •
- výška 2175 mm •
- panoramatické kukátko - nerezová ocel • |; mosaz, antracit, černý mat • |





dveře B-30, verze W0, pevná kovová zárubeň

## BEZPEČNOSTNÍ POL-SKONE

### B-30

S PEVNOU KOVOVOU ZÁRUBNÍ HSE

**UPOZORNĚNÍ!** Z důvodu splnění podmínek pro požární odolnost dveří musí být použit dveřní zavírač, který splňuje požadavky normy PN-EN 1154:1999/A1:2004/AC:2010, dveřní kliky, které splňují požadavky normy PN-EN 1906:2012 (min. třída B z hlediska požární odolnosti a min. třída 3 z hlediska odolnosti proti vloupání), cylindrické vložky, které splňují požadavky normy PN-EN 1303:2015 (min. třída 4 z hlediska odolnosti související s klíčem, min. třída 1 z hlediska odolnosti proti vloupání a třída 1 z hlediska požární odolnosti).

Vnitřní vchodové dveře z chodeb nebo schodišť např. do bytů v bytových domech nebo do místností ve veřejných budovách.

Křídlo je zhotoveno z dřevěného rámu obloženého dvěma HDF deskami. Výplň tvoří speciální konstrukce POL-SKONE.

Tloušťka křídla je 56 mm.

#### Odolnost proti vloupání

POL-SKONE B-30 – třída RC3 dle normy PN-EN 1627:2012

Požární odolnost – třída EI<sub>30</sub>

Zvuková neprůzvučnost - Rw=32 dB

4. třída mechanické odolnosti dle normy

PN-EN 1192:2001

Certifikát shody:

český trh 204/C5/2020/010-043160

slovenský trh SK01-ZVS-0355



lišťový zámek



dveře B-30, verze W0, pevná dřevěná zárubeň

Aktuální cena CZK



Aktuální cena EUR





VERZE W00

VZOR	W00 *	W00 **	ZÁRUBEŇ HSE
LAMISTONE CPL	•	•	
UNI MAT PLUS	•	•	
SILKSTONE	•	•	
LAMINOVANÉ CPL 0,2 mm	•	•	
DÝHOVANÉ SKUPINA A	•	•	•
DÝHOVANÉ SKUPINA B	•	•	
DÝHOVANÉ SKUPINA C, D	•	•	

Ocelová zárubeň v základním nátěru na zazdění (na úrovni čisté podlahy) pro ostění 200 mm.  
\*Cena zárubně je pro všechny vzory křídla stejná (výchozí).

\* Cena bez kování

\*\* Cena včetně kování "klika - koule", horní rozeta a kompletní sada vložek třídy 6

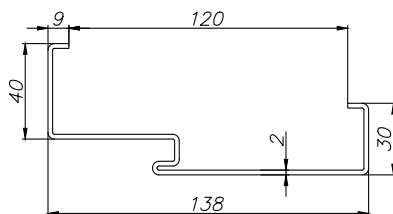

\*doplatek k základní bílé barvě (RAL 9003) podle barevných skupin RAL, NCS (str. 282)

SKUPINA I	SKUPINA II	SKUPINA III	SKUPINA IV	SKUPINA V
•	•	•	•	•

příplatek CPL 0,5 mm, CPL 0,7 mm za dveře s CPL povrchem (příplatek za standardní výšku dveří)

CPL 0,5 mm („60“ - „90“)	CPL 0,7 mm („60“ - „90“)	CPL 0,5 mm („90+“ - „110“)	CPL 0,7 mm („90+“ - „110“)
•	•	•	•

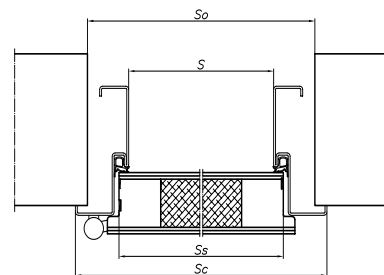

## ROZMĚRY

typ	jednokřídlé dveře				H <sub>O</sub>	H <sub>C</sub>	H	H <sub>S</sub>
	S <sub>O</sub>	S <sub>C</sub>	S	S <sub>S</sub>				
"80"	900	914	804	824	2010	2020	1965	1972
"90"	1000	1014	904	924	2060	2070	2015	2022
"100"	1100	1114	1004	1024	2160	2170	2115	2122

S<sub>d</sub> - šířka na vnější straně zárubně  
S<sub>o</sub> - šířka montážního otvoru  
S<sub>c</sub> - celková šířka zárubně  
S - světlost průchodu

H<sub>d</sub> - výška dveří na vnější straně zárubně  
H<sub>o</sub> - výška montážního otvoru  
H - světlost průchodu  
H<sub>c</sub> - celková výška zárubně

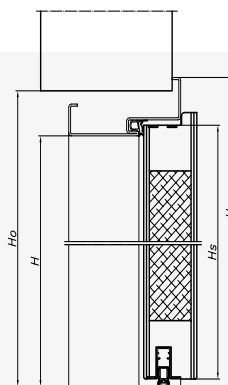

## ROZMĚRY DVEŘÍ

### Kovová zárubeň HSE:

standard:  
914 x 2 020 mm, 1 014 x 2 020 mm, 1 114 x 2 020 mm  
(výška křídla 1 972 mm)

### volitelné:

914 x 2 070 mm; 1 014 x 2 070 mm; 1 114 x 2 070 mm (výška křídla 2 022 mm)  
914 x 2 170 mm; 1 014 x 2 170 mm; 1 114 x 2 170 mm (výška křídla 2 122 mm)

## POVRCHOVÁ ÚPRAVA KŘÍDLA

Povrch hladký stříkaný, dýhovaný, pokrytý laminátem CPL s tloušťkou od 0,2 do 0,7 mm, laminátem HPL s tloušťkou od 0,7 do 1,0 mm nebo fólií s imitací dřeva.  
K dispozici jsou ploché dekorativní prvky, zhotovené z ozdobných profilových lišt, hliníkové dekory (po konzultaci s obchodním oddělením).

## ZÁRUBĚ

Kovová zárubeň na zazdění vyrobená z plechu o tloušťce 2 mm v základním nátěru pro dodatečné natření.

## PŘÍSLUŠENSTVÍ A VYBAVENÍ

### Standardní vybavení dveří B-30:

- kovová zárubeň na zazdění vyrobená z plechu o tloušťce 2 mm v základním nátěru pro dodatečné natření
- lištový zámek (rozteč 72 mm) se čtyřbodovým zamykáním
- nastavitelné čepové panty 3D - 3 ks
- trny proti vysazení - 5 ks
- padací těsnění
- sada vložek třídy 6
- kování: klika - koule GARDA s horní rozetou, saténový chrom

### Doplňkové vybavení B-30:

- povrch SILKSTONE CPL •|
- kukátko •|
- výška volitelná •
- dubový práh
- klika a rozeta GARDA v povrchové úpravě inox •|
- samozavírač s horní montáží GEZE TS 2000 str. 223

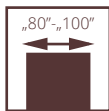

# BEZPEČNOSTNÍ POL-SKONE

## B-30 INVEST

NOVINKA

Vnitřní vchodové dveře z chodeb nebo schodišť, např. do bytů v bytových domech nebo do místností ve veřejných budovách.

Křídlo je zhotoveno z dřevěného rámu opláštěného dvěma HDF deskami.

Výplň tvoří speciální konstrukce POL-SKONE. Tloušťka dveřního křídla je 57 mm.

### Odolnost proti vloupání

POL-SKONE B-30 - třída RC3 podle PN-EN 1627:2021

Kouřotěsnost - třída Sa, S<sub>200</sub>

Požární odolnost - třída EI<sub>230</sub>

Zvuková neprůzvučnost - D1-35, D2-35, Rw=37 dB

4. třída mechanické odolnosti podle PN-EN 1192:2001

dveře B-30 INVEST, verze W00, zárubeň jednostranně nastavitelná



dveře B-30 INVEST, verze W00, pevná dřevěná zárubeň

Aktuální cena CZK



Aktuální cena EUR



## B-30 INVEST



VERZE	W00
LAMISTONE CPL	•
UNI MAT PLUS	•
SILKSTONE	•
SILKSTONE CPL 0,5 mm	•
LAMINOVANÉ CPL 0,2 mm	•
STŘÍKANÉ <sup>1</sup> - bílá*	•
STŘÍKANÉ <sup>2</sup> - šedá, béžová	•
BLACK <sup>3</sup> / MONO <sup>4</sup>	•
DÝHOVANÉ SKUPINA A	•
DÝHOVANÉ SKUPINA B	•
DÝHOVANÉ SKUPINA C, D	•
SILKWOOD / REALWOOD	•

\*standardní barva dřevěných dveřních křídel a zárubní - bílá RAL 9003.

<sup>1</sup>bílá - RAL 9003; <sup>2</sup>matná šedá - RAL 7047, matná béžová - NCS S 2005 Y50R; <sup>3</sup>černá - RAL 9005; <sup>4</sup>sage mat - NCS S 4010-G50Y, indigo mat - RAL 5011, sky blue mat - RAL 5014

**INVESTIČNÍ ŠÍŘKA šířka 90 Plus - 1032x2075 mm.**  
Šířka dveří 1032 mm umožňuje minimální průchozí světlost 900 mm při otevření křídla pod úhlem 90°.

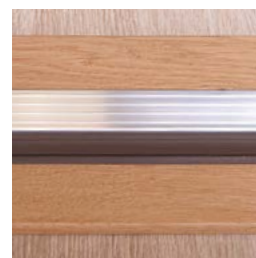

dubový práh

příplatek k základní bílé barvě (RAL9003) podle barevných skupin RAL, NCS (str. 282)

SKUPINA I	SKUPINA II	SKUPINA III	SKUPINA IV	SKUPINA V
•	•	•	•	•

příplatek CPL 0,5 mm, CPL 0,7 mm u dveří s povrchem CPL (příplatek za standardní výšku dveří)

CPL 0,5 mm („60“ - „90“)	CPL 0,7 mm („60“ - „90“)	CPL 0,5 mm („90+“ - „110“)	CPL 0,7 mm („90+“ - „110“)
•	•	•	•



lištový zámek

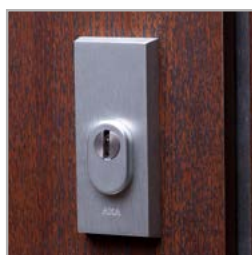

horní rozeta



pant



trny proti vysazení



lištový zámek

### ROZMĚRY DVEŘÍ Zárubeň pevná nebo nastavitelná dřevěná:

standard: 1012x2075 mm

volitelně: 980x2075 mm, 880x2075 mm, 1012x2000 mm, 80x2000 mm, 880x2000 mm, 1012x1950 mm, 980x1950 mm, 880x1950 mm

max. šířka 1112 mm,

max. výška 2175 mm

### POVRCHOVÁ ÚPRAVA KŘÍDLA

Povrch hladký stříkaný, dýhovaný, pokrytý laminátem CPL s tloušťkou od 0,2 do 0,7 mm, laminátem HPL s tloušťkou od 0,7 do 1,0 mm nebo fólií s imitací dřeva.

K dispozici jsou ploché dekorativní prvky, z ozdobných profilovaných lišt, hliníkové dekory (po konzultaci s obchodním oddělením).

### ZÁRUBNĚ

Zárubeň stříkaná, dýhovaná, krytá laminátem CPL 0,15 mm, CPL 0,2 mm nebo potažená fólií podle barevného provedení křídla.

**Dřevěná pevná borovicová** - volitelně s krycími lištami s oblou hranou

**Dřevěná nastavitelná** s rozšiřovacími panely, rohovými obložkovými lištami a krycí lištou. Volitelně: boční lišta o šíři 210 mm a tl. 16 mm (vertikální prvky) - str. 192

### PŘÍSLUŠENSTVÍ A VYBAVENÍ

#### Standardní vybavení:

- 3D objektové panty značky ECO SCHULTE typ OBX - 2 ks
- FUHR lištový zámek se čtyřbodovým zamykáním (2 závory, 2 háky) s cylindrickou vložkou s roztečí 92 mm
- trny proti vysazení (stříbrná nebo černá) - 4 ks
- dubový práh v barvě přírodního dubu, černá, šedá, hnědá s hliníkovou lištou chránící před nadměrným používáním

#### Doplňkové vybavení B-30:

- hliníkové dekory, dekorace, svrchní nebo skrytý samosamozavírač, přídržný magnet DORMAKABA, magnetický spínač
- klika GARDA v nerezové barvě - •|
- GARDA rozeta v nerezové barvě - •|
- sada vložek třídy 6 v barvě matného niklu - od •|
- klika GARDA v černé barvě - •|
- horní rozeta GARDA v černé barvě - •|
- sada vložek třídy 6 v černé barvě - od •|
- šířka 1112 mm •
- výška 2175 mm •
- panoramatické kukátko - nerezová ocel •|; mosaz, antracit, černá mat •|



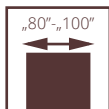

dveře RC4 EI30, verze 00, pevná kovová zárubeň

# RC4 EI30

**UPOZORNĚNÍ!** Z důvodu splnění podmínek pro požární odolnost dveří musí být použit dveřní zavírač, který splňuje požadavky normy PN-EN 1154:1999/ A1:2004/AC:2010, dveřní kliky, které splňují požadavky normy PN-EN 1906:2012 (min. třída B z hlediska požární odolnosti a min. třída 3 z hlediska odolnosti proti vloupání), cylindrické vložky, které splňují požadavky normy PN-EN 1303:2015 (min. třída 4 z hlediska odolnosti související s klíčem, min. třída 1 z hlediska odolnosti proti vloupání a třída 1 z hlediska požární odolnosti).

Vnitřní vchodové dveře uzavírající stavební otvory ve vnitřních stěnách mezi schodištěm nebo chodbou a místností. Otevírání dovnitř i ven.

Speciální konstrukce POL-SKONE založená na masivním dřevěném rámu vyztuženém dřevotřískovou deskou s ocelovými profily. Tloušťka křídla 50 mm. Pevná kovová zárubeň je z plechu DC01 o tloušťce 1,5 mm. Práh je z nerezové oceli o tloušťce 1,5 mm

Odolnost proti vloupání: **třída RC4** podle PN-EN 1627:2012 a **třída C** podle PN-B-92270:1990  
Požární odolnost - **třída EI,30**  
Zvuková neprůzvučnost: **Rw= 37 dB, D<sub>1</sub>-35, D<sub>2</sub>-30**  
Mechanická odolnost: **třída 4** podle PN-EN 1192:2001  
Mechanická trvanlivost: **třída 5** podle PN-EN 16034:2014  
: **ITB-KOT-2019/0804 vydání 2**  
Národní osvědčení o užitných vlastnostech č. **020-UWB-2815/W**



lišťový zámek



pant



dveře RC4 EI30, verze 00, pevná kovová zárubeň

Aktuální cena CZK



Aktuální cena EUR





## ZÁRUBEŇ PEVNÁ KOVOVÁ



šířka (mm)	šířka (mm)		
	Sc	Sd	So
„80“	904	860	880
„90“	1004	960	980
„90 Plus“	1024	980	1000
„100“	1104	1060	1080

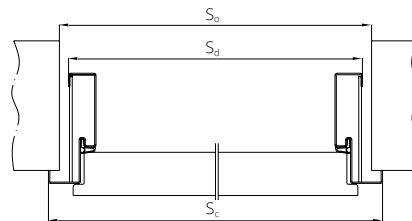

výška (mm)	výška (mm)		
	Hc	Hd	Ho
1966	1944	1954	
2066	2044	2054	
2166	2144	2154	

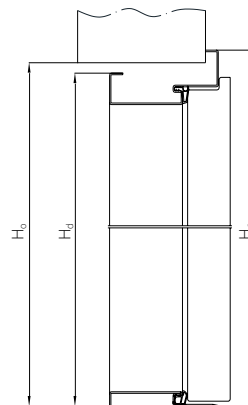

### VERZE křídlo plné 00

UNI MAT PLUS	•
LAMINOVANÉ CPL 0,2 mm	•
LAMISTONE CPL	•
SILKSTONE	•
SILKSTONE CPL 0,5 mm	•
STŘÍKANÉ <sup>1</sup> - bílá	•
STŘÍKANÉ <sup>2</sup> - šedá, béžová	•
BLACK <sup>3</sup> / MONO <sup>4</sup>	•
DÝHOVANÉ SKUPINA A	•
DÝHOVANÉ SKUPINA B	•
DÝHOVANÉ SKUPINA C, D	•
SILKWOOD / REALWOOD	•

<sup>1</sup>bílá - RAL 9003; <sup>2</sup>matná šedá - RAL 7047, matná béžová - NCS S 2005 Y50R; <sup>3</sup>černá - RAL 9005; <sup>4</sup>sage mat - NCS S 4010-G50Y, indigo mat - RAL 5011, sky blue mat - RAL 5014

Zárubeň pevná kovová RC4, plech	•
DC01, tloušťka 1,5 mm	•
Práh z nerezové oceli	•
tloušťka 1,5 mm	•

Cena křídla zahrnuje **vložku a kliku**. Uvedené technické parametry platí pro sestavu skládající se z dveřního křídla, kovové zárubně a nerezového prahu. **Pro splnění národního technického osvědčení je nutné zakoupit celou sadu dveří, tj. křídlo, kovový rám a práh z nerezové oceli.**

příplatek k základní bílé barvě (RAL9003) podle barevných skupin RAL, NCS (str. 282)

SKUPINA I	SKUPINA II	SKUPINA III	SKUPINA IV	SKUPINA V
•	•	•	•	•

**ROZMĚRY DVEŘÍ** Dveře s kovovou zárubní: 904x2066mm, 1004x2066mm, 1104x2066mm  
max. šířka 1104 mm, max. výška 2166 mm  
je možné vyrobit dveře do nestandardních výšek

### POVRCHOVÁ ÚPRAVA KŘÍDLA

Povrch hladký stříkaný, dýhovaný, pokrytý laminátem CPL s tloušťkou od 0,2 do 0,7 mm, laminátem HPL s tloušťkou od 0,7 do 1,0 mm nebo fólií s imitací dřeva.  
K dispozici jsou hladké dekory z ozdobných profilovaných lišt (po konzultaci s obchodním oddělením).

### ZÁRUBNĚ

**Pevná kovová** vyrobená z ocelového plechu o tloušťce 1,5 mm, standardně práškově stříkaná v barvách bílá (RAL 9016 a RAL 9003), šedá (RAL 7047), hnědá (RAL 8014), béžová (NCS S 2005 Y50R), grafitová (RAL 7024), černá (RAL 9005).

Po konzultaci s obchodním oddělením je možné nastříkat zárubně nestandardními barvami z palety RAL nebo NCS.

### PŘÍSLUŠENSTVÍ A VYBAVENÍ

#### Standardní vybavení:

- lištový zámek s pětibodovým zamykáním
- objektivní panty, úhlově nastavitelné 3D - 3 ks
- trny proti vysazení (stříbrné nebo černé) - 5 ks
- klika a rozeta Toronto odznačky Axa - stříbrná
- sada vložek třídy 6 v barvě nikl mat
- nehořlavé těsnění
- pevná kovová zárubeň z plechu DC01 tloušťky 1,5 mm → |
- práh z nerezové oceli o tloušťce 1,5 mm → |
- není možné použít skrytý samozavírač

#### Doplňkové vybavení:

- šířka "100" •
- o 100 mm vyšší •

- příplatek za laminát CPL 0,5 mm\*: šířka "80" - "90" - • |; šířka "90+" - "100" - • |
- příplatek za laminát CPL 0,7 mm\*: šířka "80" - "90" - • |; šířka "90+" - "100" - • |
- dekor, samozavírač s povrchovou montáží dveří, magnetický spínač - přídržný magnet EMC 600 ALH - • |
- panoramatické kukátko - nerezová ocel • |; mosaz, antracit, černá mat • |
- změna barvy kliky TORONTO na černou - • |
- změna barvy horní rozety TORONTO na černou - • |
- změna barvy vložky třídy 6 na černou - od • |
- změna barvy pantů na černou (1 ks) - • |
- hrany křídla v černé, šedé nebo grafitové barvě - 60/73,80
- samozavírače ramínkové a s kluznou lištou str. 223

\* příplatek do standardní výšky dveří



klika a rozeta Toronto v černé barvě



nerezový práh

příplatek CPL 0,5 mm, CPL 0,7 mm u dveří s povrchem CPL (příplatek za standardní výšku dveří)

CPL 0,5 mm („60“ - „90“)	CPL 0,7 mm („60“ - „90“)	CPL 0,5 mm („90+“ - „110“)	CPL 0,7 mm („90+“ - „110“)
•	•	•	•

### INVESTIČNÍ ŠÍŘKA

**Šířka 90 Plus - 1024x2066 mm.**

**Šířka dveří 1024 mm umožňuje minimální průchozí světlost 900 mm při otevření křídla pod úhlem 90°.**

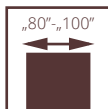

# BEZPEČOSTNÍ POL-SKONE RC4

Vnitřní vchodové dveře z chodeb nebo schodišť např. do bytů v bytových domech nebo do místností v budovách občanské výstavby. Otvírání dovnitř i ven z místnosti.

Konstrukce křídla se skládá z dřevěného rámu obloženého dvěma HDF deskami. Výplň tvoří speciální konstrukce (vyztužená ocelovými profily) POL-SKONE.

Tloušťka křídla 50 mm.

Zárubeň pevná kovová z plechu DC01 o tloušťce 1,5 mm, práh z nerezové oceli o tloušťce 1,5 mm.

- Odolnost proti vloupání: **třída RC4** dle PN-EN 1627:2012 a **třída C** dle PN-B-92270:1990
- Zvuková neprůzvučnost: **Rw= 37 dB, D<sub>1</sub>-35, D<sub>2</sub>-30**
- Mechanická odolnost: **třída 4** podle PN-EN 1192:2001
- Mechanická trvanlivost: **třída 5** dle PN-EN 12400:2004
- **ITB-KOT-2019/0804 vydání 2**

dveře RC4, verze 00, pevná kovová zárubeň



dveře RC4, verze 00, pevná kovová zárubeň

Aktuální cena CZK



Aktuální cena EUR





## ZÁRUBEŇ PEVNÁ KOVOVÁ

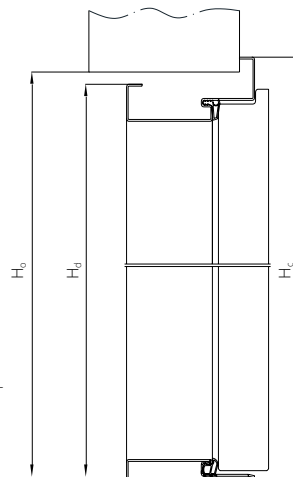
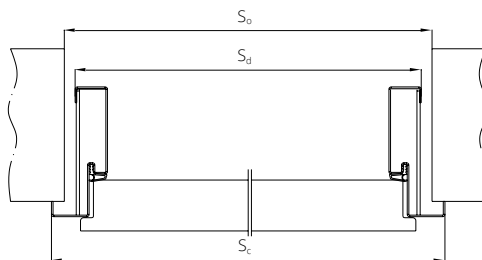

## VERZE křídlo plné 00

UNI MAT PLUS	•
LAMINOVANÉ CPL 0,2 mm	•
LAMISTONE CPL	•
SILKSTONE	•
SILKSTONE CPL 0,5 mm	•
STRÍKANÉ <sup>1</sup> - bílá	•
STRÍKANÉ <sup>2</sup> - šedá, béžová	•
BLACK <sup>3</sup> / MONO <sup>4</sup>	•
DÝHOVANÉ SKUPINA A	•
DÝHOVANÉ SKUPINA B	•
DÝHOVANÉ SKUPINA C, D	•
SILKWOOD / REALWOOD	•

<sup>1</sup>bílá - RAL 9003; <sup>2</sup>matná šedá - RAL 7047, matná béžová - NCS S 2005 Y50R; <sup>3</sup>černá - RAL 9005; <sup>4</sup>sage mat - NCS S 4010-G50Y, indigo mat - RAL 5011, sky blue mat - RAL 5014

Zárubeň pevná kovová RC4, plech DC01, tloušťka 1,5 mm

Nerezový práh tloušťky 1,5 mm

Cena křídla zahrnuje **vložky a kliky**. Uvedené technické parametry platí pro sestavu skládající se z dveřního křídla, kovové zárubně a nerezového prahu. **Pro splnění národního technického osvědčení je nutné zakoupit celou sadu dveří, tj. křídlo, kovový rám a práh z nerezové oceli.**



nerezový práh



lišťový zámek



lišťový zámek



pant

## ROZMĚRY DVEŘÍ

## Dveře s kovovou zárubní:

904x2066mm, 1004x2066mm, 1104x2066mm  
dveře je možné vyrobit v nestandardních výškách. Maximální rozměr 1104x2166 mm

**INVESTIČNÍ ŠÍŘKA Verze 90 Plus (umožňuje minimální průchozí světlost 900 mm při otevření křídla pod úhlem 90°) 1024x2066 mm**

## POVRCHOVÁ ÚPRAVA KŘÍDLA

Povrch hladký stříkaný, dýhovaný, pokrytý laminátem CPL s tloušťkou od 0,2 do 0,7 mm, laminátem HPL s tloušťkou od 0,7 do 1,0 mm nebo fólií s imitací dřeva. Dostupné dekory z ozdobných profilovaných lišt.

## ZÁRUBNĚ

**Pevná kovová** vyrobená z plechu DC01 o tloušťce 1,5 mm, 7047), hnědá (RAL 8014), béžová (NCS S 2005 Y50R), grafitová (RAL 7024), černá (RAL 9005).  
práškové stříkaná v barvách bílá (RAL 9016 a RAL 9003), šedá (RAL

## PŘÍSLUŠENSTVÍ A VYBAVENÍ

## Standardní vybavení kompletu:

- lišťový zámek s pětibodovým zamykáním
- objektové panty, úhlově nastavitelné 3D - 2 ks
- trny proti vysazení (stříbrné nebo černé) - 5 ks
- sada vložek třídy 6v barvě nikl mat
- klika nebo rozeta TORONTO Označky Axa - stříbrná barva
- pevná kovová zárubeň z plechu DC01 tloušťky 1,5 mm • |
- práh z nerezové oceli o tloušťce 1,5 mm - • |
- není možné použít skrytý samozavírač

## Doplňkové vybavení:

- příplatek za laminát CPL 0,5 mm\*:  
šířka "80" - "90" - • |; šířka "90+" - "100" - • |  
šířka 1104 mm •, výška 2166 mm •
- příplatek za laminát CPL 0,7 mm\*:  
šířka "80" - "90" - • |; šířka "90+" - "100" - • |
- příplatek za šířku 1104 mm •
- příplatek za výšku 2166 mm •
- změna barvy kliky TORONTO na černou - • |
- změna barvy horní rozety TORONTO na černou - • |
- změna barvy vložky třídy 6 na černou - od • |
- změna barvy pantů na černou (1 ks) - • |
- samozavírač s povrchovou montáží 223, magnetický spínač - str. 222
- změna barvy hrany na šedou, grafitovou, černou - • |
- panoramatické kukátko - nerezová ocel • |; mosaz, antracit, černá mat • |

\* příplatek do standardní výšky dveří





# BEZPEČNOSTNÍ POL-SKONE

## RC3 INVEST SR 37 EI30

NOVINKA

Vnitřní vstupní dveře z chodeb nebo schodišť např. do bytů v bytových domech nebo místností ve veřejných budovách.

Vyrobena v souladu s normami PN-EN 14351-2:2018, PN EN 16034:2014-11. Dveře se otevírají dovnitř místnosti.

Konstrukce křídla se skládá z dřevěného rámu obloženého dvěma HDF deskami. **Křídlo má speciální akustickou výplň.**

Tloušťka křídla 58 mm.

- Odolnost proti vloupání **třída RC3** podle PN-EN 1627:2021
- Požární odolnost **třída EI,30**
- Zvuková neprůzvučnost **Rw= 37 dB, D1-30, D2-30**
- Mechanická odolnost **třída 4** podle PN-EN 1192:2001
- Kouřotěsnost - **třída S<sub>ar</sub>, S<sub>200</sub>**
- Mechanická trvanlivost: **třída 5** podle PN-EN 16034:2014-11 (200 000 cyklů)

dveře RC3 INVEST SR 37 EI30, verze W0, pevná kovová zárubeň



dveře RC3 INVEST SR 37 EI30, verze W0, pevná kovová zárubeň

Aktuální cena CZK



Aktuální cena EUR





**VERZE**

- UNI MAT PLUS •|
- LAMINOVANÉ CPL 0,2 mm •|
- LAMISTONE CPL •|
- SILKSTONE •|
- SILKSTONE CPL 0,5 mm •|
- STŘÍKANÉ<sup>1</sup> - bílá •|
- STŘÍKANÉ<sup>2</sup> - šedá, béžová •|
- BLACK<sup>3</sup> / MONO<sup>4</sup> •|
- DÝHOVANÉ SKUPINA A •|
- DÝHOVANÉ SKUPINA B •|
- DÝHOVANÉ SKUPINA C, D •|
- SILKWOOD / REALWOOD •|

Příplatek k barevnému provedení kovových zárubní (str. 241)

<sup>1</sup>bílá - RAL 9003; <sup>2</sup>matná šedá - RAL 7047, matná béžová - NCS S 2005 Y50R; <sup>3</sup>černá - RAL 9005; <sup>4</sup>sage mat - NCS S 4010-G50Y, indigo mat - RAL 5011, sky blue mat - RAL 5014

\*příplatek za základní barvu bílá (RAL 9003) u dveří s kovovými zárubněmi a křídly dle barevných skupin RAL, NCS (str. 282)

SKUPINA I	SKUPINA II	SKUPINA III	SKUPINA IV	SKUPINA V
•	•	•	•	•

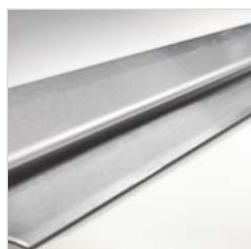

nerezový práh



pant RC3 INVEST SR 37 EI30

**ROZMĚRY DVEŘÍ** Zárubeň pevná kovová: 920x2080 mm, 1020x2080 mm max. šířka dveří "100" 1120 mm, max. výška 2180 mm

**INVESTIČNÍ šířka 90 Plus - 1040 mm. Šířka dveří 1040 mm umožňuje minimální průchozí světlost 900 mm při otevření křídla pod úhlem 90°.**

**POVRCHOVÁ ÚPRAVA KŘÍDLA** Povrch hladký stříkaný, dýhovaný, pokrytý laminátem CPL s tloušťkou od 0,2 do 0,7 mm, laminátem HPL s tloušťkou od 0,7 do 1,0 mm nebo fólií s imitací dřeva.  
K dispozici jsou ploché dekorativní prvky, z ozdobných profilovaných lišt, hliníkové dekory (po konzultaci s obchodním oddělením).

**ZÁRUBNĚ** Pevná kovová vyrobená z ocelového plechu o tloušťce 1,5 mm, zárubně nestandardními barvami z palety RAL nebo NCS.  
standardně práškově stříkaná v barvách bílá (RAL 9016 a RAL 9003), šedá (RAL 7047), hnědá (RAL 8014), béžová (NCS S 2005 Y50R), grafitová (RAL 7024), černá (RAL 9005).  
Po konzultaci s obchodním oddělením je možné nastříkat

**PŘÍSLUŠENSTVÍ A VYBAVENÍ** Standardní vybavení:  
- pevná ocelová zárubeň tl 1,5 mm s těsněním  
- lištový zámek se čtyřbodovým zamykáním  
- 3D nastavitelné objektové panty - 2 ks  
- trny proti vysazení (stříbrné nebo černé) - 4 ks  
- ocelový práh s těsněním  
- nehořlavé těsnění

**Doplňkové vybavení:**  
- sada vložek třídy 6  
- klika a rozeta GARDA od AXA s ochranou cylindrické vložky, rozteč 92 mm  
- změna barvy pantů na černou (1 ks) - •|  
- panoramatické kukátko  
- samozavírač s povrchovou montáží s rámečkem nebo kluznou lištou



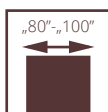

# BEZPEČNOSTNÍ POL-SKONE RC3 INVEST 37 dB

**UPOZORNĚNÍ!** Proto, aby dveře splňovaly bezpečnostní parametry, musejí dveřní kliky splňovat minimálně 3. bezpečnostní třídu a cylindrické vložky minimálně 4. třídu bezpečnosti související s klíčem a minimálně 1. třídu odolnosti proti útoku podle normy PN-EN 1303:2015

Vnitřní vchodové dveře z chodeb nebo schodišť schodišť např. do bytů v bytových domech nebo do místností ve veřejných budovách.

Křídlo vyrobené z dřevěného rámu, obložený dvěma HDF deskami. Výplň tvoří speciální konstrukce POL-SKONE. Tloušťka dveřního křídla 57 mm.

- Odolnost proti vloupání **třída RC3** dle PN-EN 1627:2021
- Zvuková neprůzvučnost - **D1-30, D2-30, Rw=37 dB**
- **4. třída mechanické odolnosti** dle PN-EN 1192:2001
- Mechanická trvanlivost: **třída 5** dle PN-EN 12400:2004
- Vyrobeno v souladu s normou PN-EN 14351-2:2018

dveře RC3 INVEST, verze W0, pevná kovová zárubeň



dveře RC3 INVEST SR 37 dB, verze W0, pevná kovová zárubeň

Aktuální cena CZK



Aktuální cena EUR





**VERZE** dveře RC3 INVEST 37 dB s kovovou zárubní

- UNI MAT PLUS •|
- LAMINOVANÉ CPL 0,2 mm •|
- LAMISTONE CPL •|
- SILKSTONE •|
- SILKSTONE CPL 0,5 mm •|
- STŘÍKANÉ<sup>1</sup> - bílá •|
- STŘÍKANÉ<sup>2</sup> - šedá, béžová •|
- BLACK<sup>3</sup> / MONO<sup>4</sup> •|
- DÝHOVANÉ SKUPINA A •|
- DÝHOVANÉ SKUPINA B •|
- DÝHOVANÉ SKUPINA C, D •|
- SILKWOOD / REALWOOD •|

Příplatek k barevnému provedení kovových zárubní (str. 241)

<sup>1</sup>bílá - RAL 9003; <sup>2</sup>matná šedá - RAL 7047, matná béžová - NCS S 2005 Y50R; <sup>3</sup>černá - RAL 9005; <sup>4</sup>sage mat - NCS S 4010-G50Y, indigo mat - RAL 5011, sky blue mat - RAL 5014

\*příplatek za základní barvu bílá (RAL 9003) u dveří s kovovými zárubněmi a křídly dle barevných skupin RAL, NCS (str. 282)

SKUPINA I	SKUPINA II	SKUPINA III	SKUPINA IV	SKUPINA V
•	•	•	•	•

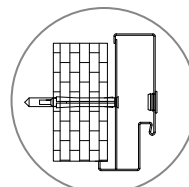
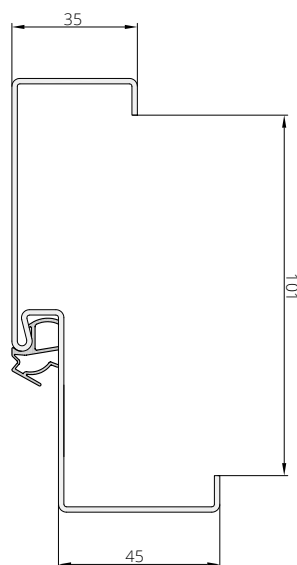

montážní otvor na kotvu ve středu profilu na čele zárubně

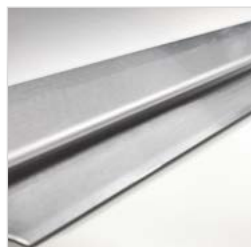

nerezový práh



pant RC3 INVEST 37dB

**ROZMĚRY DVEŘÍ** Zárubeň pevná kovová: 920x2080 mm, 1020x2080 mm max. šířka dveří "100" 1120 mm, max. výška 2180 mm

**INVESTIČNÍ šířka 90 Plus - 1040 mm. Šířka dveří 1040 mm umožňuje minimální průchozí světlost 900 mm při otevření křídla pod úhlem 90°.**

**POVRCHOVÁ ÚPRAVA KŘÍDLA**

Povrch hladký stříkaný, dýhovaný, pokrytý laminátem CPL s tloušťkou od 0,2 do 0,7 mm, laminátem HPL s tloušťkou od 0,7 do 1,0 mm nebo fólií s imitací dřeva.

K dispozici jsou ploché dekorativní prvky, z ozdobných profilovaných lišt, hliníkové dekory (po konzultaci s obchodním oddělením).

**ZÁRUBNĚ**

Pevná kovová vyrobená z ocelového plechu o tloušťce 1,5 mm, standardně práškově stříkaná v barvách bílá (RAL 9016 a RAL 9003), šedá (RAL 7047), hnědá (RAL 8014), béžová (NCS S 2005 Y50R), grafitová (RAL 7024), černá (RAL 9005).

Po konzultaci s obchodním oddělením je možné nastříkat zárubně nestandardními barvami z palety RAL nebo NCS.

**PŘÍSLUŠENSTVÍ A VYBAVENÍ**

- Standardní vybavení RC3 INVEST 37 dB:**
- kovová zárubeň RC3 INVEST
  - nerezový práh s těsněním
  - trny proti vysazení (stříbrná nebo černá)- 4 ks
  - 3D nastavitelné objektové panty - 2 ks
  - zadlabací lištový zámek se čtyřbodovým zamykáním (2 trny, 2 háky), rozteč 92 mm, barva stříbrná

- Doplňkové vybavení:**
- příplatek za laminát CPL 0,5 mm\*: šířka "80" - "90" - •|; šířka "90+","100" - •|
  - příplatek za laminát CPL 0,7 mm\*: šířka "80" - "90" - •|; šířka "90+","100" - •|
  - dekorace, samozavírač s povrchovou montáží dveří, elektromagnetický zámek DORMAKABA, magnetický spínač - str. 221-225
  - změna barvy kliky GARDA na černou - •|
  - změna barvy horní rozety GARDA na černou - •|
  - změna barvy vložky třídy 6 na černou - •|
  - šířka dveří "100" •
  - dveře o 100 mm vyšší •
  - změna barvy hrany na šedou, grafitovou, černou - •|
  - změna barvy pantů na černou (1 ks) - •|
  - panoramatické kukátko - nerezová ocel •|; mosaz, antracit, černá mat •|
  - klika GARDA v nerezové barvě (dveře RC3 INVEST 37 dB) - •|
  - GARDA rozeta v nerezové barvě (dveře RC3 INVEST 37 dB) - •|
  - sada nerezových vložek (dveře RC3 INVEST 37 dB) - od •|

\* příplatek do standardní výšky dveří

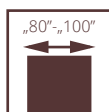

## BEZPEČNOSTNÍ POL-SKONE

# RC3 / RC3 INVEST

**UPOZORNĚNÍ!** Proto, aby dveře splňovaly bezpečnostní parametry, musejí dveřní kliky splňovat minimálně 3. bezpečnostní třídu a cylindrické vložky minimálně 4. třídu bezpečnosti související s klíčem a minimálně 1. třídu odolnosti proti útoku podle normy PN-EN 1303:2015

Vnitřní vchodové dveře z chodeb nebo schodišť schodišť např. do bytů v bytových domech nebo do místností ve veřejných budovách.

Křídlo vyrobené z dřevěného rámu, obložený dvěma HDF deskami. Výplň tvoří speciální konstrukce POL-SKONE. Tloušťka dveřního křídla 50 mm.

- Odolnost proti vloupání **třída RC3** dle PN-EN 1627:2012
- Zvuková neprůzvučnost **-D1-30, D2-30, Rw=32 dB**
- **4. třída mechanické odolnosti** podle PN-EN 1192:2001
- **ITB -KOT-2018/0713 2. vydání**

dveře RC3, verze W0, pevná dřevěná zárubeň



dveře RC3, verze W0, pevná dřevěná zárubeň



dveře RC3 INVEST, verze W0, pevná kovová zárubeň

Aktuální cena CZK



Aktuální cena EUR



## RC3



## RC3 INVEST



**ZÁRUBEŇ NASTAVITELNÁ  
PRO VCHODOVÉ DVEŘE**  
- str. 192

VERZE	dveře RC3 s dřevěnou zárubní
UNI MAT PLUS	•
LAMINOVANÉ CPL 0,2 mm	•
LAMISTONE CPL	•
SILKSTONE	•
SILKSTONE CPL 0,5 mm	•
STRÍKANÉ <sup>1</sup> - bílá	•
STRÍKANÉ <sup>2</sup> - šedá, béžová	•
BLACK <sup>3</sup> / MONO <sup>4</sup>	•
DÝHOVANÉ SKUPINA A	•
DÝHOVANÉ SKUPINA B	•
DÝHOVANÉ SKUPINA C, D	•
SILKWOOD / REALWOOD	•

VERZE	dveře RC3 INVEST s kovovou zárubní
UNI MAT PLUS	•
LAMINOVANÉ CPL 0,2 mm	•
LAMISTONE CPL	•
SILKSTONE	•
SILKSTONE CPL 0,5 mm	•
STRÍKANÉ <sup>1</sup> - bílá	•
STRÍKANÉ <sup>2</sup> - šedá, béžová	•
BLACK <sup>3</sup> / MONO <sup>4</sup>	•
DÝHOVANÉ SKUPINA A	•
DÝHOVANÉ SKUPINA B	•
DÝHOVANÉ SKUPINA C, D	•
SILKWOOD / REALWOOD	•

### ZÁRUBEŇ PEVNÁ KOVOVÁ RC3 INVEST

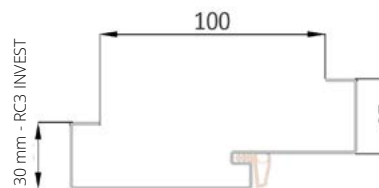

Pro dveře RC3 s kovovou zárubní je možné objednat kovovou zárubeň s averzním elektromagnetickým zámkem BIRA ES 1 (symetrická) - str. 223

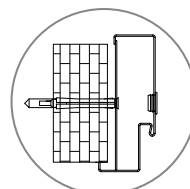

montážní otvor na kotvu ve středu profilu na na čele zárubně

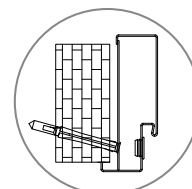

montážní otvor na kotvu na falci zárubně

<sup>1</sup>bílá - RAL 9003; <sup>2</sup>matná šedá - RAL 7047, matná béžová - NCS S 2005 Y50R; <sup>3</sup>černá - RAL 9005; <sup>4</sup>sage mat - NCS S 4010-G50Y, indigo mat - RAL 5011, sky blue mat - RAL 5014

\*příplatek za základní barvu bílá (RAL 9003) u dveří s dřevěnými zárubněmi a křídly dle barevných skupin RAL, NCS (str. 282)

SKUPINA I	SKUPINA II	SKUPINA III	SKUPINA IV	SKUPINA V
•	•	•	•	•

Příplatek k barevnému provedení kovových zárubní (str. 241)



klika



pant

## ROZMĚRY DVEŘÍ RC3

Zárubeň pevná nebo nastavitelná dřevěná: 1012x2075 mm, 980x2075 mm, 880x2075 mm, 1012x2000 mm, 980x2000 mm, 880x2000 mm, 1012x1950 mm, 980x1950 mm, 8080x199 mm.  
max. šířka dveří "100" 1112 mm, max. výška 2175 mm

### INVESTIČNÍ ŠÍŘKA

#### RC3 INVEST

Zárubeň pevná kovová:  
924x2077mm, 1024x2077mm

**Šířka 90 Plus - 1032 mm. Šířka dveří 1032 mm umožňuje minimální průchozí světlost. 900 mm při otevření křídla pod úhlem 90°.**

**INVESTIČNÍ ŠÍŘKA**  
**Šířka 90 Plus - 1044 mm. Šířka dveří 1044 mm umožňuje minimální průchozí světlost. 900 mm při otevření křídla pod úhlem 90°.**

## POVRCHOVÁ ÚPRAVA KŘÍDLA

Povrch hladký stříkaný, dýhovaný, pokrytý laminátem CPL s tloušťkou od 0,2 do 0,7 mm, laminátem HPL s tloušťkou od 0,7 do 1,0 mm nebo fólií s imitací dřeva.  
K dispozici jsou ploché dekorativní prvky, z ozdobných profilovaných lišt, hliníkové dekory (po konzultaci s obchodním oddělením).

## ZÁRUBNĚ

Zárubeň stříkaná, dýhovaná, krytá laminátem CPL 0,15 mm, CPL 0,2 mm nebo potažená fólií podle barevného provedení křídla.

**Dřevěná pevná borovicová** - volitelně s krycími lištami s oblou hranou.

**Dřevěná nastavitelná** s rozšiřovacími panely, rohovými obložkovými lištami a krycí lištou.  
Volitelně: boční lišta o šířce 210 mm a tloušťce 16 mm (svislé prvky) - str. 192

## PŘÍSLUŠENSTVÍ A VYBAVENÍ

### Standardní vybavení RC3:

- 4 čepové panty nastavitelné ve 3 směrech OTLAV
- FUHR lištový zámek se čtyřbodovým zamykáním (2 závory, 2 háky) s cylindrickou vložkou s roztečí 92 mm
- trny proti vysazení - 5 ks
- dubový práh v barvě přírodního dubu, černá, šedá, hnědá s hliníkovou lištou chránící před nadměrným používáním

### Standardní vybavení RC3 INVEST:

- kovová zárubeň RC3 INVEST
- nerezový práh
- zadlabací lištový zámek se čtyřbodovým zamykáním (2 čepy, 2 háky), rozteč 92 mm, stříbrná barva
- čepové panty nastavitelné ve 3 směrech, stříbrné - 4 ks
- trny proti vysazení (stříbrná nebo černá) - 5 ks
- GARDA rozeta v nerezové barvě
- klika GARDA (rozteč 92 mm) z nerezové oceli
- sada vložek třídy 6 v barvě nikel mat

### Doplňkové vybavení:

- příplatek za laminát CPL 0,5 mm\*:  
šířka "80" - "90" - •|; šířka "90+", "100" - •|

- příplatek za laminát CPL 0,7 mm\*:  
šířka "80" - "90" - •|; šířka "90+", "100" - •|  
šířka 1104 mm •, výška 2166 mm •
- dekor, svrchní nebo skrytý dveřní samosamoavírač, elektromagnetický zámek DORMAKABA, magnetický spínač - str. 221-225
- nahrazení dubového práhu prahem z nerezové oceli •|
- hliníkové dekory, nové verze - str. 219
- klika GARDA v nerezové barvě •|
- GARDA rozeta v nerezové barvě •| - sada vložek třídy 6 v barvě matného niklu - od •|
- klika GARDA v černé barvě •|
- horní rozeta GARDA v černé barvě •|
- sada vložek třídy 6 v černé barvě - od •|
- šířka dveří "100" 1112 mm •
- výška 2175 mm •
- změna barvy standardního dubového práhu na černou, šedou, hnědou - **bez příplatku** (str. 225)
- změna barvy hrany na šedou, grafitovou, černou - •|
- panoramatické kukátko - nerezová ocel •|; mosaz, antracit, černá mat •|
- elektrozámkový do dveří RC3 INVEST - str. 223

\* příplatek do standardní výšky dveří

UPOZORNĚNÍ: NOVÝ  
ŠÍŘKA LIŠTY



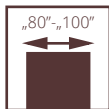

## BEZPEČNOSTNÍ POL-SKONE

# CERBER PLUS RC2

Vnitřní vchodové dveře z chodeb nebo schodišť např. do bytů v bytových domech nebo místností ve veřejných budovách.

Dveře s pevnou a nastavitelnou dřevěnou nebo kovovou zárubní. Křídlo vyrobené z dřevěného rámu, obložený dvěma HDF deskami. Výplň tvoří děrovaná dřevotřísková deska, volitelně plná dřevotřísková deska, nebo speciální konstrukce POL-SKONE (verze 37 dB). Jmenovitá tloušťka křídla je 46 mm.

### zvuková neprůzvučnost:

třída D1 - 25, D2 - 25, třída  $R_w=27$  dB (výplň děrovaná nebo plná dřevotřísková deska, s prahem nebo padacím těsněním)

třída D1 - 30, D2 - 30, třída  $R_w=37$  dB (výplň POL-SKONE, dveře s padacím těsněním)

třída D1 - 35, D2 - 30, třída  $R_w=37$  dB (výplň POL-SKONE, dveře s prahem)

odolnost proti vloupání: třída RC2 podle PN-EN 1627:2012

3 mechanická třída podle PN-EN 1192:2001 ITB-KOT-2019/0742 vydání 1

dveře CERBER PLUS RC2, verze 00, pevná kovová zárubeň



dveře CERBER PLUS RC2, verze 00, dřevěná zárubeň jednostranně nastavitelná

Aktuální cena CZK



Aktuální cena EUR







VERZE	plně 00		37 dB 00	
	s pevnou dřevěnou zárubní	s pevnou kovovou zárubní	s pevnou dřevěnou zárubní	s pevnou kovovou zárubní
UNI MAT PLUS	•	•	•	•
LAMINOVANÉ CPL 0,2 mm	•	•	•	•
LAMISTONE CPL	•	•	•	•
SILKSTONE	•	•	•	•
SILKSTONE CPL 0,5 mm	•	•	•	•
STRÍKANÉ <sup>1</sup> - bílá	•	•	•	•
STRÍKANÉ <sup>2</sup> - šedá, béžová	•	•	•	•
BLACK <sup>3</sup> / MONO <sup>4</sup>	•	•	•	•
DÝHOVANÉ SKUPINA A	•	•	•	•
DÝHOVANÉ SKUPINA B	•	•	•	•
DÝHOVANÉ SKUPINA C, D	•	•	•	•
SILKWOOD / REALWOOD	•	•	•	•

<sup>1</sup>bílá - RAL 9003; <sup>2</sup>matná šedá - RAL 7047, matná béžová - NCS S 2005 Y50R; <sup>3</sup>černá - RAL 9005; <sup>4</sup>sage mat - NCS S 4010-G50Y, indigo mat - RAL 5011, sky blue mat - RAL 5014

Uvedené technické parametry se vztahují k sestavě v podobě dveřního křídla, kovové zárubně a prahu. Pro splnění podmínek národního technického posouzení je nutné zakoupit celou sadu dveří, tedy dveřní křídlo, zárubeň a práh.

Barevné provedení kovových zárubní (str. 241)

příplatek CPL 0,5 mm, CPL 0,7 mm u dveří s povrchem CPL (příplatek za standardní výšku dveří)

CPL 0,5 mm („60“ - „90“)	CPL 0,7 mm („60“ - „90“)	CPL 0,5 mm („90+“ - „110“)	CPL 0,7 mm („90+“ - „110“)
•	•	•	•

příplatek za základní barvu bílá (RAL 9003) dle barevných skupin RAL, NCS (str. 282)

SKUPINA I	SKUPINA II	SKUPINA III	SKUPINA IV	SKUPINA V
•	•	•	•	•

kovová zárubeň	•
dubový práh	•

**CENA DVEŘÍ = CENA KŘÍDLA + CENA ZÁRUBNĚ + CENA PRAHU**



lištový zámek



lištový zámek



pant



dubový práh do dřevěné zárubně

**ROZMĚRY DVEŘÍ**

**Dveře s pevnou nebo nastavitelnou dřevěnou zárubní:**  
895x2067 mm, 995x2067 mm, 895x2000 mm, 995x2000 mm, 895x1950 mm, 995x1950 mm  
max. šířka 1095 mm, max. výška 2267 mm

**Dveře s pevnou kovovou zárubní:** 917x2078 mm, 1017x2078 mm, 917x2011 mm, 1017x2011 mm, 917x1961 mm, 1017x1961 mm  
max. šířka 1117 mm, max. výška 2278 mm

**INVESTIČNÍ ŠÍŘKA**  
Šířka 90 Plus - 1005x2067 mm. Šířka dveří 1005 mm umožňuje průchozí otvor min. 900 mm při otevření křídla pod úhlem 90°.

**INVESTIČNÍ ŠÍŘKA**  
Šířka 90 Plus - 1027x2078 mm. Šířka dveří 1027 mm umožňuje průchozí otvor min. 900 mm při otevření křídla pod úhlem 90°.

**POVRCHOVÁ ÚPRAVA KŘÍDLA**

Povrch hladký stříkaný, dýhovaný, pokrytý laminátem CPL s tloušťkou od 0,2 do 0,7 mm, laminátem HPL s tloušťkou od 0,7 do 1,0 mm nebo fólií s imitací dřeva.  
K dispozici jsou ploché dekorativní prvky, zhotovené z ozdobných profilových lišt, hliníkové dekory.

**ZÁRUBNĚ**

Zárubeň stříkaná, dýhovaná, krytá laminátem CPL 0,15 mm, CPL 0,2 mm nebo potažená fólií podle barevného provedení křídla.  
**Dřevěná pevná borovicová** - volitelně s krycími lištami s oblou hranou.  
**Dřevěná nastavitelná** s rozšiřovacími panely, rohovými obložkovými lištami a krycí lištou.

**Pevná kovová** vyrobená z plechu o tloušťce 1,5 mm stříkaná práškovou bílou barvou (RAL 9016 i RAL 9003), šedou (RAL 7047), hnědou (RAL 8014), béžovou (NCS S 2005 Y50R), grafitovou (RAL 7024), černou (RAL 9005). Po konzultaci s obchodním oddělením lze zárubeň lakovat v nestandardních odstínech podle vzorníku RAL nebo NCS.

**PŘÍSLUŠENSTVÍ A VYBAVENÍ**

**Standardní vybavení:**  
Dveře s dřevěnou zárubní (pevná nebo nastavitelná)  
- nastavitelné čepové panty - 3 ks  
- lištový zámek se čtyřbodovým zamykáním  
- protiplechy, nastavitelné, zesílené (neplatí pro dveře s kovovými zárubněmi)  
- trny proti vysazení (stříbrná nebo černá) - 3 ks  
- kukátko Ø15  
- dubový práh v barvě přírodního dubu, černá, šedá, hnědá s hliníkovou lištou chránící před nadměrným používáním (pro dřevěnou zárubeň)  
- dubový práh (platí pro kovovou zárubeň)  
**Doplňkové vybavení:**  
- výplň z plně dřevotřískové desky - •|  
- hliníkové dekory - str. 219 (neplatí pro verzi 37 dB)  
- sada vložek minimálně třídy 4  
- kliky a rozety minimálně třídy 2  
- padací těsnění (bez prahu) - •|  
- profilační prvky - str. 204  
- krytky pantů (1 ks): bílá/hnědá - •|, chrom/nikl mat - •|

- změna dubového prahu za nerezový práh (platí pro kovovou zárubeň) - •|  
- klika GARDA v černé barvě - •|  
- klika GARDA v nerezové barvě - •|  
- horní rozeta GARDA v černé barvě - •|  
- horní rozeta GARDA v nerezové barvě - •|  
- sada vložek třídy 6 v černé barvě - •|  
- sada vložek třídy 6 v barvě matného niklu - •|  
- šířka 1095 mm • (zárubeň dřevěná)  
- šířka 1117 mm • (kovová zárubeň)  
- výška 2167 mm • (zárubeň dřevěná)  
- výška 2178 mm • (kovová zárubeň)  
- výška 1950 mm • (zárubeň dřevěná)  
- výška 1961 mm, 2011 mm • (kovová zárubeň)  
- výška 2267 mm • (zárubeň dřevěná)  
- výška 2278 mm • (kovová zárubeň)  
- změna barvy hrany na šedou, grafitovou, černou - •|  
- panoramatické kukátko - nerezová ocel •|; mosaz, antracit, černá mat •|

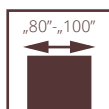

## VCHODOVÉ

# CERBER PLUS

Dveře s dřevěnou nebo kovovou zárubní. Křídlo vyrobené z **dřevěného rámu**, obložený dvěma HDF deskami. Výplň tvoří děrovaná dřevotřísková deska, volitelně plná dřevotřísková deska nebo speciální konstrukce POL-SKONE (verze 37dB). Jmenovitá tloušťka křídla 46 mm.

### zvuková neprůzvučnost:

třída D1 - 25, D2 - 25, **třída Rw=27 dB** (výplň děrovaná nebo plná dřevotřísková deska, s prahem nebo padacím těsněním)

třída D1 - 30, D2 - 30, **třída Rw=37 dB** (výplň POL-SKONE, dveře s padacím těsněním)

třída D1 - 35, D2 - 30, **třída Rw=37 dB** (výplň POL-SKONE, dveře s prahem)

**3 mechanická třída** podle normy PN-EN 1192:2001 ITB-KOT-2019/0742 vydání 1

dveře CERBER PLUS, verze 00, pevná dřevěná zárubeň

Aktuální cena CZK



Aktuální cena EUR



dveře CERBER PLUS, verze 00, dřevěná zárubeň jednostranně nastavitelná



**ZÁRUBEŇ NASTAVITELNÁ  
PRO VCHODOVÉ DVEŘI  
- str. 192**

VERZE	plně 00		37 dB 00	
	s pevnou dřevěnou zárubní	s pevnou kovovou zárubní	s pevnou dřevěnou zárubní	s pevnou kovovou zárubní
UNI MAT PLUS	•	•	•	•
LAMINOVANÉ CPL 0,2 mm	•	•	•	•
LAMISTONE CPL	•	•	•	•
SILKSTONE	•	•	•	•
SILKSTONE CPL 0,5 mm	•	•	•	•
STŘÍKANÉ <sup>1</sup> - bílá	•	•	•	•
STŘÍKANÉ <sup>2</sup> - šedá, béžová	•	•	•	•
BLACK <sup>3</sup> / MONO <sup>4</sup>	•	•	•	•
DÝHOVANÉ SKUPINA A	•	•	•	•
DÝHOVANÉ SKUPINA B	•	•	•	•
DÝHOVANÉ SKUPINA C, D	•	•	•	•
SILKWOOD / REALWOOD	•	•	•	•

<sup>1</sup>bílá - RAL 9003; <sup>2</sup>matná šedá - RAL 7047, matná béžová - NCS S 2005 Y50R; <sup>3</sup>černá - RAL 9005; <sup>4</sup>sage mat - NCS S 4010-G50Y, indigo mat - RAL 5011, sky blue mat - RAL 5014

Barevné provedení kovových zárubní (str. 241)

\*příplatek za základní barvu bílá (RAL 9003) dle barevných skupin RAL, NCS (str. 282)

SKUPINA I	SKUPINA II	SKUPINA III	SKUPINA IV	SKUPINA V
•	•	•	•	•

**CENA DVEŘÍ = CENA KŘÍDLA  
+  
CENA ZÁRUBNĚ  
+  
CENA PRAHU**

příplatek CPL 0,5 mm, CPL 0,7 mm u dveří s povrchem CPL (příplatek za standardní výšku dveří)

CPL 0,5 mm („60“ - „90“)	CPL 0,7 mm („60“ - „90“)	CPL 0,5 mm („90+“ - „110“)	CPL 0,7 mm („90+“ - „110“)
•	•	•	•

Uvedené technické parametry se vztahují k sestavě v podobě dveřního křídla, kovové zárubně a prahu.

Pro splnění podmínek národního technického posouzení je nutné zakoupit celou sadu dveří, tj. křídlo, zárubeň a prah.

kovová zárubeň	•
dubový prah	•



klika



horní rozeta



horní rozeta



dubový práh

**ROZMĚRY DVEŘÍ**

**Dveře s pevnou nebo nastavitelnou dřevěnou zárubní:**  
855x2067 mm, 895x2067 mm, 995x2067 mm, 895x2000 mm, 995x2000 mm, 895x1950 mm, 995x1950 mm  
max. šířka dveří "100" - 1095 mm, max. výška 2267 mm

**Dveře s pevnou kovovou zárubní:**  
917x2078 mm, 1017x2078 mm, 1017x2011 mm, 1017x2011 mm, 917x1961 mm, 1017x1961 mm max. šířka dveří "100" - 1117 mm, max. výška 2278 mm

**INVESTIČNÍ ŠÍŘKA**  
**Šířka 90 Plus - 1005 mm. Šířka dveří 1005 mm umožňuje minimální průchozí světlost. 900 mm při otevření křídla pod úhlem 90°.**

**INVESTIČNÍ ŠÍŘKA**  
**POZOR! Šířka 90 Plus - 1027 mm. Šířka dveří 1027 mm umožňuje minimální průchozí světlost. 900 mm při otevření křídla pod úhlem 90°.**

**POVRCHOVÁ ÚPRAVA KŘÍDLA**

Povrch hladký stříkaný, dýhovaný, pokrytý laminátem CPL s tloušťkou od 0,2 do 0,7 mm, laminátem HPL s tloušťkou od 0,7 do 1,0 mm nebo fólií s imitací dřeva. Dostupné dekory ploché, z ozdobných profilovaných lišt, hliníkové dekory.

**ZÁRUBNĚ**

Zárubeň stříkaná, dýhovaná, krytá laminátem CPL 0,15 mm, CPL 0,2 mm nebo potažená fólií podle barevného provedení křídla.  
**Dřevěná pevná borovicová** - volitelně s krycími lištami s oblou hranou  
**Dřevěná nastavitelná** s rozšiřovacími panely, rohovými obložkovými lištami a krycí lištou.

**Pevná kovová** vyrobená z plechu o tloušťce 1,5 mm, práškově stříkaná v barvách bílá (RAL 9016 a RAL 9003), šedá (RAL 7047), hnědá (RAL 8014), béžová (NCS S 2005 Y50R), grafitová (RAL 7024), černá (RAL 9005).  
Po konzultaci s obchodním oddělením je možné nastříkat zárubně nestandardními barvami z palety RAL nebo NCS.

**PŘÍSLUŠENSTVÍ A VYBAVENÍ**

**Standardní vybavení:**  
Dveře s dřevěnou zárubní  
- čepové panty nastavitelné ve 3 směrech OTLAV - 3 ks  
- dva nezávislé třibodové zámky s patentní vložkou  
- trny proti vysazení (stříbrná nebo černá) - 2 ks  
- kukátko Ø15  
- dubový práh v barvě přírodního dubu, černá, šedá, hnědá s hliníkovou lištou chránící před nadměrným používáním  
- vyztužené protiplechy zámku  
Dveře s kovovou zárubní  
- čepové panty nastavitelné ve 3 směrech OTLAV - 3 ks  
- dva nezávislé třibodové zámky s patentní vložkou  
- trny proti vysazení (stříbrná nebo černá) - 2 ks  
- kukátko Ø15  
- dubový práh v barvě přírodní dub, černá, šedá, hnědá  
**Doplňkové vybavení:**  
- výplň z plně dřevotřískové desky - •|  
- pant s funkcí dovirání (pouze pro dřevěnou zárubeň) - •|  
- padací těsnění (bez prahu) - •|  
- krytky pantů (1 ks): bílá/hnědá - •|, chrom/nikl mat - •|

- změna dubového prahu za nerezový práh (platí pro kovovou zárubeň) - •|  
- hliníkové dekory, nové verze - str. 219  
- klika GARDA v nerezové barvě - •|  
- horní rozeta GARDA v nerezové barvě - •|  
- klika GARDA v černé barvě - •|  
- horní rozeta GARDA v černé barvě - •|  
- sada vložek třídy 6 v černé barvě - •|  
- sada vložek třídy 6 v barvě matného niklu - •|  
- šířka 1095 mm • (zárubeň dřevěná)  
- výška 2167 mm • (zárubeň dřevěná)  
- výška 2267 mm • (zárubeň dřevěná)  
- šířka 1117 mm • (kovová zárubeň)  
- výška 2178 mm • (kovová zárubeň)  
- výška 2278 mm • (kovová zárubeň)  
- výška 1950 mm, 2000 mm • (zárubeň dřevěná)  
- změna barvy hrany na šedou, grafitovou, černou - •|  
- panoramatické kukátko - nerezová ocel - •|; antracit, černá mat - •|  
- profilační prvky - str. 204



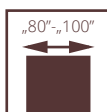

# ZVUKOTĚSNÉ POL-SKONE AKUSTIK 42 dB

Křídlo je vyrobeno z dřevotřískové desky potažené oboustranně HDF deskou.

Jmenovitá tloušťka křídla 57 mm.

Křídlo je navíc standardně vybaveno padacím těsněním.

- zvuková neprůzvučnost třídy  $D_1 - 35, D_2 - 35$ , třída  $R_w=42$  dB
- 4 třída mechanické odolnosti podle PN-EN 1192:2001
- 5. třídy mechanické odolnosti (100 000 cyklů)
- dveře schválené k prodeji dle normy PN-EN 14351-2:2018

dveře AKUSTIK 42 dB, pevná kovová zárubeň



dveře AKUSTIK 42 dB, pevná kovová zárubeň

Aktuální cena CZK



Aktuální cena EUR



## AKUSTIK 42 dB



### ZÁRUBEŇ PEVNÁ KOVOVÁ AKUSTIK

"80", "90", "90 plus"	„100“
•	•

### ZÁRUBEŇ NASTAVITELNÁ KOVOVÁ AKUSTIK

symbol	rozsah v mm	"80", "90", "90 plus"	„100“
SR1	110-140	•	•
SR2	140-170	•	•
SR3	170-200	•	•
SR4	200-230	•	•
SR5	230-260	•	•
SR6	260-290	•	•
SR7	290-320	•	•
SR8	320-350	•	•

Barevné provedení kovových zárubní (str. 241)

### VERZE plně 42 dB

LAMINOVANÉ CPL 0,2 mm	•
UNI MAT PLUS	•
LAMISTONE	•
SILKSTONE	•
SILKSTONE CPL 0,5 mm	•
STŘÍKANÉ <sup>1</sup> - bílá	•
STŘÍKANÉ <sup>2</sup> - šedá, béžová	•
BLACK <sup>3</sup> / MONO <sup>4</sup>	•
DÝHOVANÉ SKUPINA A	•
DÝHOVANÉ SKUPINA B	•
DÝHOVANÉ SKUPINA C, D	•
SILKWOOD / REALWOOD	•

<sup>1</sup>bílá - RAL 9003; <sup>2</sup>matná šedá - RAL 7047, matná béžová - NCS S 2005 Y50R; <sup>3</sup>černá - RAL 9005; <sup>4</sup>sage mat - NCS S 4010-G50Y, indigo mat - RAL 5011, sky blue mat - RAL 5014

příplatek za základní barvu bílá (RAL 9003)  
dle barevných skupin RAL, NCS (str. 282)

SKUPINA I	SKUPINA II	SKUPINA III	SKUPINA IV	SKUPINA V
•	•	•	•	•

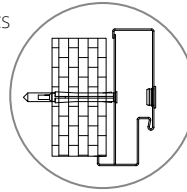
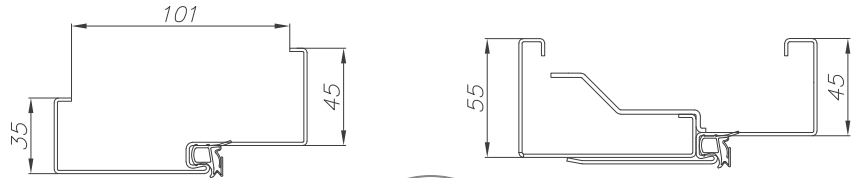

otvor pro upevnění kotvy  
ve středu profilu na čele  
zárubně

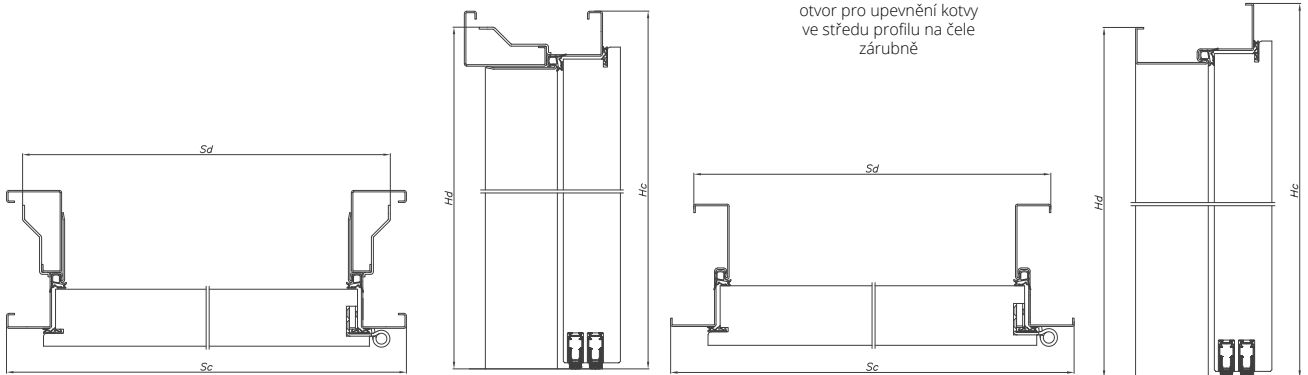

### ZÁRUBEŇ NASTAVITELNÁ KOVOVÁ AKUSTIK

ŠÍŘKA	Sc	Sd	So
„80“	922	891	897
„90“	1022	991	997
"90 plus"	1042	1011	1017
„100“	1122	1091	1097
	<b>Hc</b>	<b>Hd</b>	<b>Ho</b>
VÝŠKA	2080	2064	2067

### ZÁRUBEŇ PEVNÁ KOVOVÁ AKUSTIK

ŠÍŘKA	Sc	Sd	So
„80“	922	876	895
„90“	1022	976	995
"90 plus"	1042	996	1015
„100“	1122	1076	1095
	<b>Hc</b>	<b>Hd</b>	<b>Ho</b>
VÝŠKA	2080	2057	2067

### ROZMĚRY DVEŘÍ

Dveře s kovovou zárubní:

Jednokřídlé dveře: max. šířka "100" - 1122 mm,  
max. výška 2180 mm

Možnost objednání atypických rozměrů dveří - po konzultaci s  
obchodním oddělením

### POVRCHOVÁ ÚPRAVA KŘÍDLA

Povrch hladký stříkaný, dýhovaný, pokrytý laminátem CPL s tloušťkou od 0,2 do 0,7 mm, laminátem HPL s tloušťkou od 0,7 do 1,0 mm  
nebo fólií s imitací dřeva. Dostupné dekorace z ozdobných profilovaných lišt.

### ZÁRUBNĚ

**Pevná nebo nastavitelná kovová** vyrobená z plechu DC01 o tloušťce 1,5 mm stříkaná práškovou bílou barvou  
(RAL 9016 i RAL 9003), šedou (RAL 7047), hnědou (RAL 8014), béžová (NCS S 2005 Y50R), grafitovou (RAL 7024), černou (RAL 9005).

### PŘÍSLUŠENSTVÍ A VYBAVENÍ

Standardní vybavení:

- 3D objektové panty od firmy ECO SCHULTE typ OBX - 2 ks
- LOB zadlabací zámek
- padací těsnění 2 ks

Doplňkové vybavení:

- příplatek za laminát CPL 0,5 mm\*:  
šířka "80" - "90" - • |; šířka "90+" - "100" - • |
- příplatek za laminát CPL 0,7 mm\*:  
šířka "80" - "90" - • |; šířka "90+" - "100" - • |
- šířka "100" - 1112 mm •
- panoramatické kukátko - nerezová ocel - • |; antracit,  
černá mat - • |
- změna barvy pantů na černou (1 ks) - • |
- averzní, reverzní elektrozámek montovaný na předávném zámku,  
hotelové zámky, přídržný magnet, magnetický spínač zadlabací,  
samozavírač s povrchovou montáží, cylindrická vložka, dekorace,  
nerezové panely, dekory

\* příplatek do standardní výšky dveří



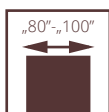

## ZVUKOTĚSNÉ POL-SKONE SR 37 dB

Křídlo ve falcovém provedení. Konstrukci křídla tvoří rám ze dřeva jehličnatých stromů oboustranně obložený HDF deskami.

Výplň je speciální konstrukce Pol-Skone. Jmenovitá tloušťka křídla je 56 mm.

### zvuková neprůzvučnost:

- třída  $D_1 - 35$ ,  $D_2 - 35$ , třída  $R_w = 37$  dB
- 4. třída mechanické odolnosti dle normy PN-EN 1192:2001 (dveře SR 37dB)
- ITB-KOT-2018/0713 vydání 1 (jednokřídlé)

zvukotěsné dveře SR 37 dB, pevná dřevěná zárubeň

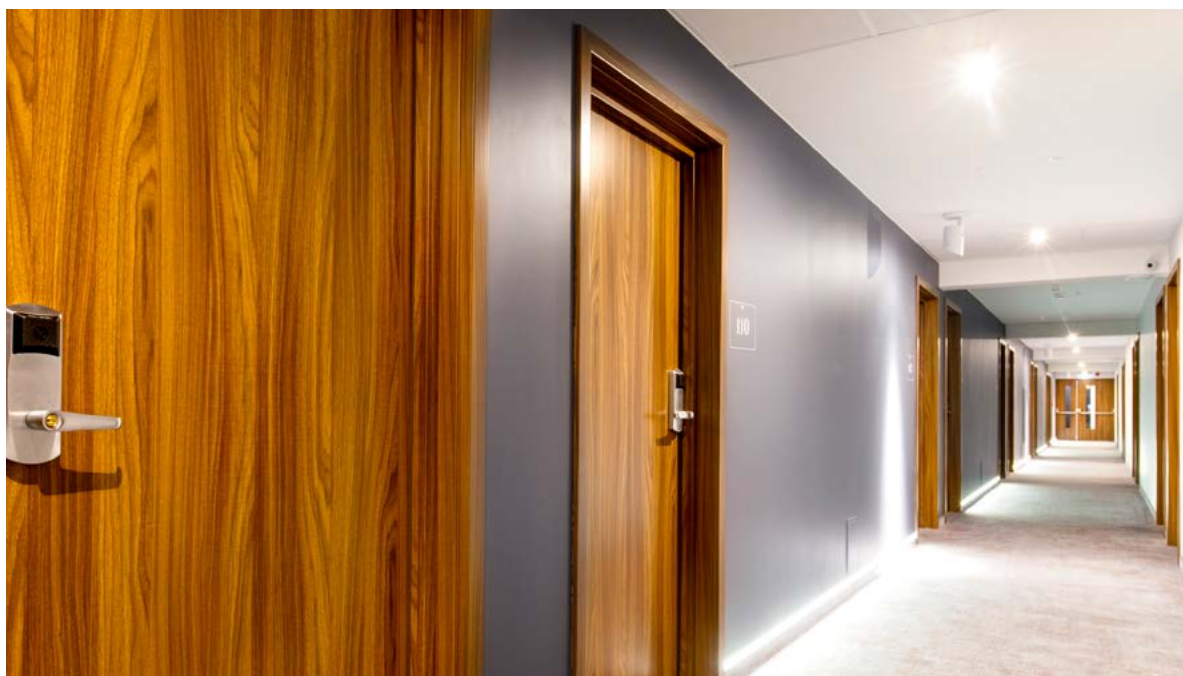

dveře SR 37 dB, nastavitelná dřevěná zárubeň

Aktuální cena CZK



Aktuální cena EUR



**VERZE** **plně 37 dB**

LAMINOVANÉ CPL	•
UNI MAT PLUS	•
LAMISTONE	•
SILKSTONE	•
SILKSTONE CPL 0,5 mm	•
STŘÍKANÉ <sup>1</sup> - bílá	•
STŘÍKANÉ <sup>2</sup> - šedá, béžová	•
BLACK <sup>3</sup> / MONO <sup>4</sup>	•
DÝHOVANÉ SKUPINA A	•
DÝHOVANÉ SKUPINA B	•
DÝHOVANÉ SKUPINA C, D	•
SILKWOOD / REALWOOD	•

<sup>1</sup>bílá - RAL 9003; <sup>2</sup>matná šedá - RAL 7047, matná béžová - NCS S 2005 Y50R; <sup>3</sup>černá - RAL 9005; <sup>4</sup>sage mat - NCS S 4010-G50Y, indigo mat - RAL 5011, sky blue mat - RAL 5014

Barevné provedení kovových zárubní (str. 241)

příplatek za základní barvu bílá (RAL 9003)  
dle barevných skupin RAL, NCS (str. 282)

SKUPINA I	SKUPINA II	SKUPINA III	SKUPINA IV	SKUPINA V
•	•	•	•	•

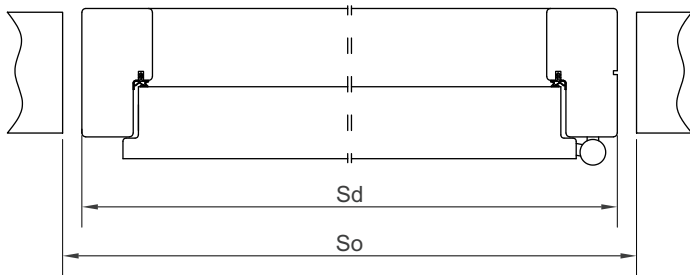

šíře dveře	Sd	So
„80“	912	940
„90“	1012	1040
„90 plus“	1032	1060
„100“	1112	1140

**ROZMĚRY DVEŘÍ** Zárubeň pevná nebo nastavitelná dřevěná:  
jednokřídlé dveře: max. šířka "100" - 1112 mm, max. výška 2175 mm

**POVRCHOVÁ ÚPRAVA KRÍDLA** Povrch hladký stříkaný, dýhovaný, pokrytý laminátem CPL o tloušťce od 0,2 do 0,7 mm, laminátem HPL o tloušťce od 0,7 do 1,0 mm nebo fólií s imitací dřeva.  
K dispozici jsou ploché dekorativní prvky, z ozdobných profilovaných lišt, hliníkové dekory (po konzultaci s obchodním oddělením).

**ZÁRUBNĚ** Zárubeň stříkaná, dýhovaná, pokrytá laminátem CPL 0,15 mm nebo potažená fólií podle barevného provedení křídla.

**Dřevěná pevná borovicová** - volitelně s krycími lištami s oblou hranou

**Dřevěná nastavitelná** s rozšiřovacími panely, rohovými obložkovými lištami a krycí lištou.

**PŘÍSLUŠENSTVÍ A VYBAVENÍ** Standardní vybavení:  
jednokřídlé SR 37 dB:  
- čepové panty nastavitelné ve třech rovinách  
- zadlabací zámek  
- dubový práh v barvě přírodního dubu, černá, šedá, hnědá s hliníkovou lištou chránící před nadměrným používáním

**Doplňkové vybavení:**  
- hliníkové dekory, profilační prvky  
- příplatek za laminát CPL 0,5 mm\*:  
šířka "80" - "90" - •|; šířka "90+" - "100" - •|  
- příplatek za laminát CPL 0,7 mm\*:  
šířka "80" - "90" - •|; šířka "90+" - "110" - •|  
- skrytý samosamozavírač  
- dodatečný zadlabací nebo svrchní zámek  
- averzní nebo reverzní elektrozámek  
- přídržný magnet  
- elektronické zámky  
- vložky  
- šířka "100" - 1112 mm •  
- výška 2175 mm •  
- panoramatické kukátko - nerezová ocel •|;  
antracit, černá mat •|

\* příplatek do standardní výšky dveří

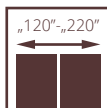
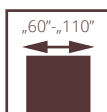

ZVUKOTĚSNÉ  
POL-SKONE

AKUSTIK 32 dB

3. TŘÍDA MECHANICKÉ ODOLNOSTI

NOVINKA

- zvuková neprůzvučnost
- jednokřídlé: třída  $D_1 - 30$ ,  $D_2 - 25$ , třída  $R_w = 32$  dB
- dvoukřídlé: třída  $D_1 - 25$ ,  $D_2 - 25$ , třída  $R_w = 27$  dB
- 3. třída mechanické odolnosti podle normy PN-EN 1192:2001
- ITB-KOT-2018/0407 vydání 2

dveře AKUSTIK 32 dB mechanická třída III, pevná dřevěná zárubeň



dveře AKUSTIK 32 dB mechanické třídy III, jednokřídlé, nastavitelná dřevěná zárubeň

Aktuální cena CZK



Aktuální cena EUR



**DVEŘE AKUSTIK 32 DB,  
MECHANICKÁ TŘÍDA III, DO  
DŘEVĚNÉ ZÁRUBNĚ**



VERZE	plné	prosklené	plné/plné	prosklené/prosklené	plné/prosklené
LAMINOVANÉ CPL 0,2 mm	•	•	•	•	•
UNI MAT PLUS	•	•	•	•	•
LAMISTONE	•	•	•	•	•
SILKSTONE	•	•	•	•	•
SILKSTONE CPL 0,5 mm	•	•	•	•	•
STŘÍKANÉ <sup>1</sup> - bílá	•	•	•	•	•
STŘÍKANÉ <sup>2</sup> - šedá, béžová	•	•	•	•	•
BLACK <sup>3</sup> / MONO <sup>4</sup>	•	•	•	•	•
DÝHOVANÉ SKUPINA A	•	•	•	•	•
DÝHOVANÉ SKUPINA B	•	•	•	•	•
DÝHOVANÉ SKUPINA C, D	•	•	•	•	•
SILKWOOD / REALWOOD	•	•	•	•	•

<sup>1</sup>bílá - RAL 9003; <sup>2</sup>matná šedá - RAL 7047, matná béžová - NCS S 2005 Y50R; <sup>3</sup>černá - RAL 9005; <sup>4</sup>sage mat - NCS S 4010-G50Y, indigo mat - RAL 5011, sky blue mat - RAL 5014

PŘÍPLATKY ZA NESTANDARDNÍ ROZMĚRY	standardní šířka	nestandardní šířka "100"	nestandardní šířka "110"
standardní výška	-	příplatek •*	příplatek •*
nestandardní výška až 2200 mm	příplatek •*	příplatek •*	příplatek •*
nestandardní výška až 2300 mm	příplatek •*	příplatek •*	příplatek •*
nestandardní výška až 2400 mm	příplatek •*	příplatek •*	příplatek •*
nestandardní výška až 2500 mm	příplatek •*	příplatek •*	příplatek •*

VOLITELNÉ VERZE PROSKLENÍ



\*příplatek za základní barvu bílá (RAL 9003) dle barevných skupin RAL, NCS (str. 282)

SKUPINA I	SKUPINA II	SKUPINA III	SKUPINA IV	SKUPINA V
•	•	•	•	•

**ROZMĚRY DVEŘÍ**

**Pevná dřevěná nebo nastavitelná zárubeň:**

falcový systém:  
Jednokřídlé dveře: max. šířka "110" - 1212 mm,  
max. výška 2500 mm

**Verze 90 Plus (umožňuje minimální světlost průchodu 900 mm při otevření křídla pod úhlem 90°) 1032x2075 mm**

Dvoukřídlé dveře: max. šířka "110+110" - 2352 mm,  
max. výška 2500 mm

**Zárubeň pevná kovová:**

falcový systém:  
Jednokřídlé dveře: max. šířka "110" - 1204 mm,  
max. výška 2271 mm

**Verze 90 Plus (umožňuje minimální světlost průchodu 900 mm při otevření křídla pod úhlem 90°) 1024x2071 mm**

Dvoukřídlé dveře: max. šířka "110+110" - 2342 mm,  
max. výška 2271 mm

**Zárubeň nastavitelná kovová:**

falcový systém:  
Jednokřídlé dveře: max. šířka "110" - 1224 mm, max. výška 2281 mm

**Verze 90 Plus (umožňuje minimální světlost průchodu 900 mm při otevření křídla pod úhlem 90°) 1044x2081 mm**

Dvoukřídlé dveře: max. šířka "110+110" - 2362 mm, max. výška 2281 mm

Po konzultaci s obchodním oddělením je možné vyrobit nestandardní šířky a výšky dveří.

**INVESTIČNÍ ŠÍŘKA**  
šířka dveří 90 plus umožňuje minimální průchozí světlost 900 mm při otevření křídla pod úhlem 90°.

**POVRCHOVÁ ÚPRAVA KŘÍDLA**

Povrch hladký stříkaný, dýhovaný, pokrytý laminátem CPL s tloušťkou od 0,2 do 0,7 mm, laminátem HPL s tloušťkou od 0,7 do 1,0 mm nebo fólií s imitací dřeva. Dostupné dekory ploché, z ozdobných profilovaných lišt, hliníkové dekory.

**ZASKLENÍ**

Číré sklo, borovicový rámeček stříkaný, dýhovaný nebo potažený fólií v barvě odpovídající barvě dveřního křídla. K dispozici je zasklení typu kulaté okénko s ocelovým rámečkem Ø320 mm (na vnější straně rámu).

**ZÁRUBNĚ**

Zárubeň stříkaná, dýhovaná, krytá laminátem CPL 0,15 mm, CPL 0,2 mm nebo potažená fólií podle barevného provedení křídla.

**Dřevěná pevná borovicová** - volitelně s krycími lištami s oblou hranou

**Dřevěná nastavitelná** s rozšiřovacími panely, rohovými obložkovými lištami a krycí lištou.

**Pevná kovová** vyrobená z ocelového plechu o tloušťce 1,5 mm, standardně práškově stříkaná v bílé (RAL 9016 a RAL 9003), šedé (RAL 7047), hnědé (RAL 8014), grafitové (RAL 7024), černé (RAL 9005).

**Nastavitelná kovová** vyrobená z ocelového plechu o tloušťce 1,5 mm, standardně práškově stříkaná v bílé (RAL 9016 a RAL 9003), šedé (RAL 7047), hnědé (RAL 8014), grafitové (RAL 7024), černé (RAL 9005).

Po konzultaci s obchodním oddělením je možné nastříkat zárubeň nestandardními barvami z palety RAL nebo NCS.

Zárubeň se skládá ze základní části a úhlového pásu zasunutého do základní části.

**PŘÍSLUŠENSTVÍ A VYBAVENÍ**

**Standardní vybavení:**

- (dveře s dřevěnou nebo kovovou zárubní)
- 3 nebo 4 čepové panty nastavitelné ve 3 směrech OTLAV
- zadlabací zámek s patentní vložkou
- padací těsnění

**Doplňkové vybavení:**

- hliníkové dekory
- profilační prvky
- svrchní nebo skryté dveřní samosamozavírač, panikové zámky, panikové hrazdy, elektrozámkový, přidržný magnet, magnetický spínač, přidavný zámek
- možnost přípravy frézování pro hotelový (elektronický) zámek v křídle po konzultaci s obchodním oddělením



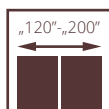
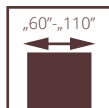

# ZVUKOTĚSNÉ POL-SKONE

## TYP A / TYP A DUO TYP B / TYP B DUO

Dveře jednokřídlé **ZVUKOTĚSNÉ** ve falcovém provedení. Konstrukce křídla tvoří rám ze dřeva jehličnatých stromů oboustranně obložený HDF deskami.

Výplň z plné dřevotřískové desky (typ A) nebo speciální konstrukce POL-SKONE (typ B). Křídlo je opatřeno padacím těsněním.

Jednokřídlé nebo dvoukřídlé **ZVUKOTĚSNÉ** dveře **DUO** v bezfalcovém provedení. Konstrukce křídla tvoří rám ze dřeva jehličnatých stromů oboustranně obložený HDF deskami.

Výplň z plné dřevotřískové desky (typ A) nebo speciální konstrukce POL-SKONE (typ B). Dveře jsou dostupné v jedno a dvoukřídlém provedení s dřevěnou zárubní (pevná DUO nebo nastavitelná DUO). Křídlo je opatřeno padacím těsněním.

**mechanická třída: 2. třída požadavků mechanické odolnosti, tzn. střední provozní podmínky ITB-KOT-2021/2041 vydání 1**

### ZVUKOVÁ NEPRŮZVUČNOST $R_w$ [dB]

	zárubeň DIN	zárubeň dřevěná	zárubeň kovová
TYP A	27	27	27
TYP B	37	32	37
TYP A DUO (jednokřídlé a dvoukřídlé)	-	27	-
TYP B DUO (jednokřídlé)	-	37	-
TYP B DUO (dvoukřídlé)	-	32	-

dveře TYP A, verze 00, zárubeň nastavitelná SYSTÉM DIN



dveře TYP A, verze 00, zárubeň nastavitelná SYSTÉM DIN

Aktuální cena CZK



Aktuální cena EUR





## KŘÍDLA TYP A / TYP B



VERZE	TYP A	TYP B
UNI MAT PLUS	•	•
LAMISTONE CPL	•	•
SILKSTONE	•	•
SILKSTONE CPL 0,5 mm	•	•
LAMINOVANÉ CPL 0,2 mm	•	•
STŘÍKANÉ <sup>1</sup> bílá	•	•
STŘÍKANÉ <sup>2</sup> šedá, béžová	•	•
BLACK <sup>3</sup> / MONO <sup>4</sup>	•	•
DÝHOVANÉ SKUPINA A	•	•
DÝHOVANÉ SKUPINA B	•	•
DÝHOVANÉ SKUPINA C, D	•	•
SILKWOOD / REALWOOD	•	•

<sup>1</sup>bílá - RAL 9003; <sup>2</sup>matná šedá - RAL 7047, matná béžová - NCS S 2005 Y50R; <sup>3</sup>černá - RAL 9005; <sup>4</sup>sage mat - NCS S 4010-G50Y, indigo mat - RAL 5011, sky blue mat - RAL 5014

příplatek k základní bílé barvě (RAL9003) podle barevných skupin RAL, NCS (str. 282)

SKUPINA I	SKUPINA II	SKUPINA III	SKUPINA IV	SKUPINA V
•	•	•	•	•

## POČET PANTŮ PRO ZVUKOTĚSNÉ DVEŘE

nastavitelná zárubeň DIN (typ K)	Zárubeň pevná nebo nastavitelná dřevěná (typ C)	FD12 pevná nebo nastavitelná kovová zárubeň (typ M)	Zárubeň DUO, pevná nebo nastavitelná (skrytý pant)
výška (mm)   počet pantů			
výška 2043 - 3 ks pro šířku "60"- "90"	výška 2067 mm - 3 ks pro šířku "60"- "90"	výška 2068 mm (pevná), 2078 mm (nastavitelná) - 3 ks pro šířku "60"- "100"	výška 2083 - 2 ks šířka "60"- "80" - 3 ks šířka "90"- "100"
výška 2143 - 3 ks	výška 2167 mm - 3 ks	výška 2168 mm (pevná), 2178 mm (nastavitelná) - 3 ks	výška 2167 - 3 ks
výška 2243 - 4 ks	výška 2267 mm - 4 ks	výška 2268 mm (pevná), 2278 mm (nastavitelná) - 4 ks	výška 2267 - 3 ks
výška 2300 - 4 ks	výška 2367 mm (pevná) - 4 ks	-	výška 2367 mm (pevná) - 4 ks
-	výška 2467 mm (pevná) - 4 ks	-	výška 2467 mm (pevná) - 4 ks
-	výška 2500 mm (pevná) - 4 ks	-	výška 2500 mm (pevná) - 4 ks

Nestandardní rozměry výšky (maximální výška dveří se zárubní DIN - 2 300 mm - 4 ks; maximální výška dveří s dřevěnou zárubní - 2 500 mm)

## ROZMĚRY DVEŘÍ

### TYP A, TYP B

#### Zárubeň pevná dřevěná:

max. šířka "110" - 1195 mm, max. výška 2500 mm

#### Zárubeň nastavitelná dřevěná:

max. šířka "110" - 1195 mm, max. výška 2267 mm

#### Zárubeň nastavitelná DIN:

max. šířka "100" - 1046 mm, max. výška 2300 mm

#### Zárubeň nastavitelná kovová:

max. šířka "110" - 1217 mm, max. výška 2278 mm

#### Zárubeň pevná kovová FD12:

max. šířka: "110" - 1197 mm, max. výška 2268 mm

### TYP A DUO, TYP B DUO

#### Zárubeň pevná nebo nastavitelná dřevěná DUO:

Jednokřídlé dveře: max. šířka "100" - 1101 mm, max. výška 2500 mm

Dvoukřídlé dveře: max. šířka "100+100" - 2116 mm, max. výška 2500 mm

## POVRCHOVÁ ÚPRAVA KŘÍDLA

Povrch hladký stříkaný, dýhovaný, pokrytý laminátem CPL s tloušťkou od 0,2 do 0,7 mm, laminátem HPL s tloušťkou od 0,7 do 1,0 mm nebo fólií s imitací dřeva. Dostupné ploché dekory, z ozdobných profilovaných lišt, hliníkové dekory (pouze verze TYP A).

## ZÁRUBNĚ



Zárubeň stříkaná, dýhovaná, krytá laminátem CPL 0,15 mm nebo potažená fólií podle barevného provedení křídla.

**Dřevěná pevná borovicová** - volitelně s krycími lištami s oblou hranou

**Dřevěná nastavitelná** s rozšiřovacími panely, rohovými obložkovými lištami.

**nastavitelná DIN** - vyrobeno z MDF desek o tloušťce 22 mm.

**Dřevěná nastavitelná DUO** s rozšiřovacími panely a rohovými obložkovými lištami.

**Pevná dřevěná borovicová DUO (TYP A DUO, TYP B DUO)** - volitelně s krycími lištami s oblou hranou

**Pevná kovová FD12** vyrobená z ocelového plechu o tloušťce 1,5 mm s falcovým těsněním.

**Nastavitelná kovová** vyrobená z ocelového plechu o tloušťce 1,5 mm.

Standardní zárubně jsou stříkány práškovou barvou bílá (RAL 9016 a RAL 9003), šedá (RAL 7047), hnědá (RAL 8014), béžová (NCS S 2005 Y50R), grafitová (RAL 7024), černá (RAL 9005).

Po konzultaci s obchodním oddělením je možné nastříkat zárubně nestandardními barvami z palety RAL nebo NCS. Zárubeň se skládá ze základní části a úhlového pásu zasunutého do základní části.

## PŘÍSLUŠENSTVÍ A VYBAVENÍ

### Standardní vybavení:

#### TYP A, TYP B

- čepové panty nastavitelné ve třech rovinách od "TKZ Polska"
- zámek se střelkou a závorou na patentní vložku nebo klíč
- padací těsnění

#### TYP A DUO, TYP B DUO

- skrytý pant (nastavitelný ve 3 rovinách)
- magnetický zámek na patentní vložku nebo na klíč pro jednokřídlé dveře
- zámek se střelkou a závorou na patentní vložku nebo klíč pro dvoukřídlé dveře
- padací těsnění

**Na hranách křídla nelze použít ochranné nerezové lišty. V provedení TYP B není možné použít hliníkové dekory.**

### Doplňkové vybavení:

- samozavírač s povrchovou montáží
- dodatečný zadlabací nebo svrchní zámek
- averzní nebo reverzní elektrozámek (TYP A, TYP B)
- elektromagnetický zámek
- panoramatické kukátko - nerezová ocel •|; mosaz, antracit, černá mat •|
- elektronické hotelové zámky
- šířka "100" •
- šířka "110" •
- dveře o 50 mm nebo 100 mm vyšší •
- dveře o 150 mm nebo 200 mm vyšší •
- dveře vyšší o 250 mm nebo 300 mm •
- dveře vyšší o 350 mm nebo 400 mm •
- dvoukřídlé dveře - bez možnosti použití elektrozámku

## PŘÍPLATKY ZA NESTANDARDNÍ ROZMĚRY ZVUKOTĚSNÝCH DVEŘÍ

### nastavitelná zárubeň DIN

výška až 2143 mm - příplatek •\*

výška až 2243 mm - příplatek •\*

výška do 2300 mm - příplatek •\*

### zárubeň dřevěná (pevná nebo nastavitelná)

výška 2167 mm - příplatek •\*

výška 2267 mm - příplatek •\*

výška 2367 mm (pevná) - příplatek •\*

výška 2467 mm, 2500 mm (pevná) - příplatek •\*

### kovová zárubeň (pevná FD12 nebo nastavitelná)

výška 2168 mm (pevná) nebo 2178 mm (nastavitelná) - příplatek •\*

výška 2268 mm (pevná) nebo 2278 mm (nastavitelná) - příplatek •\*

### Zárubeň DUO (pevná nebo nastavitelná)

výška 2167 mm - příplatek •\*\*

výška 2267 mm - příplatek •\*\*

výška 2367 mm (pevná) - příplatek •\*\*\*

výška 2467, 2500 mm (pevná) - příplatek •\*\*\*

\*příplatek za dveře (křídlo + zárubeň)

\*\*příplatek za dveře (křídlo + zárubeň) + příplatek za dodatečný skrytý pant (1 ks) •|

\*\*\* příplatek za dveře (křídlo + zárubeň) + příplatek za dodatečný skrytý pant (2 ks) •|

Barevné provedení kovových zárubní (str. 241)

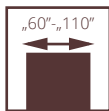

# PROTIPOŽÁRNÍ POL-SKONE

## FR EI30 SR 42

SYSTÉM POL-SKONE BEZ SVĚTLÍKŮ

**POZOR!** Aby byly splněny podmínky požární odolnosti, musí být pro dveře použity dveřní zavírače splňující požadavky normy PN-EN 1154:1999/A1:2004/AC:2010, kliky dveří splňující požadavky normy PN-EN 1906:2012 (min. třída B z hlediska požární odolnosti) a zámkové vložky splňující požadavky normy PN-EN 1303:2015 (třída B z hlediska požární odolnosti).



### zvuková neprůzvučnost

Dveře jsou určeny pro použití jako vnitřní vstupní dveře v obytných, komunálních, veřejných a průmyslových budovách, které v souladu s terminologií stanovenou v normě PN-B-91000:1996 představují uzávěry otvorů ve vnitřních stěnách mezi schodištěm nebo chodbou a místnostmi.

Dveřní křídlo ve falcovém systému. Konstrukce křídla se skládá z rámu z jehličnatého dřeva oboustranně obloženého deskami HDF. Výplň tvoří speciální konstrukce Pol-Skone.

- Požární odolnost EI<sub>2</sub>30 (FR EI30 SR 42 DM)
- Požární odolnost EI<sub>1</sub>30 (FR EI30 SR 42)
- Kouřotěsnost - třída S<sub>a</sub>, S<sub>200</sub> (FR EI30 SR 42 DM)
- Zvuková neprůzvučnost třída D<sub>1</sub> - 40, D<sub>2</sub> - 35, třída R<sub>w</sub>=42 dB
- 3. třída mechanické odolnosti podle normy PN-EN 1192:2001
- ITB-KOT-2020/1370 vydání 1
- Národní osvědčení o užitných vlastnostech č. 020-UWB-1937/W

dveře FR EI30 SR 42 DM, pevná dřevěná zárubeň



protipožární dveře FR EI30 SR 42 DM, pevná dřevěná zárubeň

Aktuální cena CZK



Aktuální cena EUR



## FR EI30 SR 42



### Příklad hotelových zámků pro dveře FR EI30 SR 42 DM:

- série Signature nebo série Classic od VingCard,
- Řada LE8P + klika s kontrolou vstupu řady XS4 od Salto,
- serii LOB 5500 Adel, serii LOB 8005, serii LOB 8002, firmy ASSA ABLOY Opening Solutions Poland S.A.;
- serii HDL MF 20, serii HDL MF 20 N, serii HDL MF 65, firmy Hartmann Tresore,
- Řada Be-Tech 6536M-65A, řada Be-Tech Guardian RFID Elegant, řada Be-Tech G1, Guangdong BeTech Security Systems Co. LTD,
- Řada Ilco 790 RFID, řada Saflok RT, řada Saflok Quantum RFID, společnost Dormakaba,
- série Trillium, série Advance, Onity,

VERZE	FR EI30 SR 42	FR EI30 SR 42 DM
LAMINOVANÉ CPL 0,2 mm	•	•
LAMINOVANÉ CPL 0,5 mm	•	•
UNI MAT PLUS	•	•
LAMISTONE	•	•
SILKSTONE	•	•
SILKSTONE CPL 0,5 mm	•	•
STŘÍKANÉ <sup>1</sup> - bílá	•	•
STŘÍKANÉ <sup>2</sup> - šedá, béžová	•	•
BLACK <sup>3</sup> / MONO <sup>4</sup>	•	•
DÝHOVANÉ SKUPINA A	•	•
DÝHOVANÉ SKUPINA B	•	•
DÝHOVANÉ SKUPINA C, D	•	•
SILKWOOD / REALWOOD	•	•

<sup>1</sup>bílá - RAL 9003; <sup>2</sup>matná šedá - RAL 7047, matná béžová - NCS S 2005 Y50R; <sup>3</sup>černá - RAL 9005; <sup>4</sup>sage mat - NCS S 4010-G50Y, indigo mat - RAL 5011, sky blue mat - RAL 5014

\*příplatek za základní barvu bílá (RAL 9003) dle barevných skupin RAL, NCS (str. 282)

SKUPINA I	SKUPINA II	SKUPINA III	SKUPINA IV	SKUPINA V
•	•	•	•	•

příplatek CPL 0,5 mm, CPL 0,7 mm u dveří s povrchem CPL (příplatek za standardní výšku dveří)

CPL 0,5 mm („60“ - „90“)	CPL 0,7 mm („60“ - „90“)	CPL 0,5 mm („90+“ - „110“)	CPL 0,7 mm („90+“ - „110“)
•	•	•	•

## DVEŘE FR EI30 SR 42 DM MAJÍ STANDARDNĚ PARAMETR KOUŘOTĚSNOSTI S<sub>a</sub>, S<sub>200</sub>

### ROZMĚRY DVEŘÍ

Dveře FR EI30 SR 42 DM  
Pevná dřevěná nebo nastavitelná zárubeň  
1012 x 2075 mm max. šířka "100" - 1112 mm, max. výška 2175 mm

Dveře FR EI30 SR 42  
Pevná dřevěná nebo nastavitelná zárubeň  
1012 x 2075 mm max. šířka "110" - 1212 mm, max. výška 2275 mm

**INVESTIČNÍ ŠÍŘKA**  
Šířka 90 Plus - 1032 mm. Šířka dveří 1032 mm umožňuje minimální průchozí světlost. 900 mm při otevření křídla pod úhlem 90°.

**INVESTIČNÍ ŠÍŘKA**  
Šířka 90 Plus - 1032 mm. Šířka dveří 1032 mm umožňuje minimální průchozí světlost. 900 mm při otevření křídla pod úhlem 90°.

### POVRCHOVÁ ÚPRAVA KŘÍDLA

Povrch hladký stříkaný, dýhovaný, pokrytý laminátem CPL s tloušťkou od 0,2 do 0,7 mm, laminátem HPL s tloušťkou od 0,7 do 1,0 mm nebo fólií s imitací dřeva. K dispozici jsou dekorace z ozdobných profilových lišt a hliníkových dekorů.

### ZÁRUBNĚ

Zárubeň stříkaná, dýhovaná, krytá laminátem CPL 0,15 mm, CPL 0,2 mm nebo potažená fólií podle barevného provedení křídla.

**Dřevěná pevná borovicová** - volitelně s krycími lištami s oblou hranou.

**Dřevěná nastavitelná** s rozšiřovacími panely, rohovými obložkovými lištami a krycí lištou.

### PŘÍSLUŠENSTVÍ A VYBAVENÍ

#### Standardní vybavení FR EI30 SR 42 DM:

- 2 objektové panty typu OBX od firmy ECO SCHULTE
- zadlabací zámek s cylindrickou vložkou
- 2 padací těsnění

#### Standardní vybavení FR EI30 SR 42:

- objektové panty typu OBX od firmy ECO SCHULTE
- šířka křídla "60"- "100" - 2 panty
- šířka křídla "110" - 3 panty
- výška 2275 mm - 3 panty
- zadlabací zámek s cylindrickou vložkou
- 2 padací těsnění

#### Doplňkové vybavení FR EI30 SR 42 DM:

- profiláční prvky, nerezové panely, hliníkové dekor
- elektromotorický zámek EL560/EL561
- hotelové zámky
- samozavírač s povrchovou montáží nebo skrytý
- dodatečné zadlabací zámky
- změna barvy pantů na černou (1 ks) - •|
- dveřní elektrozámek averzní nebo reverzní
- magnetický spínač
- elektromagnetický zámek
- elektromagnetické přídržné zařízení
- paniková hrazda s povrchovým nebo zadlabacím zámkem
- šířka "100" - 1112 mm •
- výška 2175 mm •

#### Doplňkové vybavení FR EI30 SR 42:

- dveřní samozavírač s povrchovou montáží - str. 223
- šířka "100" - 1112 mm •
- šířka "110" - 1212 mm •
- výška 2175 mm •
- výška 2275 mm •

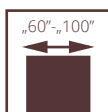

# PROTIPOŽÁRNÍ POL-SKONE BEZFALCOVÉ

## FR EI30 SR

SYSTÉM POL-SKONE BEZ SVĚTLÍKŮ

**POZOR!** Aby byly splněny podmínky požární odolnosti, musí být pro dveře použity dveřní zavírače splňující požadavky normy PN-EN 1154:1999/A1:2004/AC:2010, kliky dveří splňující požadavky normy PN-EN 1906:2012 (min. třída B z hlediska požární odolnosti) a zámkové vložky splňující požadavky normy PN-EN 1303:2015 (třída B z hlediska požární odolnosti).



### zvuková neprůzvučnost

Dveře jsou určeny pro použití jako vnitřní vstupní dveře v obytných, veřejných bytových, veřejných a průmyslových budovách, které podle terminologie stanovené v normě PN-B-91000:1996 představují uzávěry otvorů ve vnitřních stěnách mezi schodištěm nebo chodbou a místnostmi.

Dveřní křídlo v bezfalcovém systému. Konstrukce křídla se skládá z rámu z měkkého dřeva oboustranně opláštěného deskami HDF.

Výplň tvoří speciální konstrukce Pol-Skone.

Jmenovitá tloušťka křídla je 57 mm.

- Požární odolnost EI<sub>30</sub>
- Zvuková neprůzvučnost třídy D<sub>1</sub> - 35, D<sub>2</sub> - 35, třída Rw=37 dB
- 3. třída mechanické odolnosti podle normy PN-EN 1192:2001
- ITB-KOT-2020/1370 vydání 1
- Národní osvědčení o užitečných vlastnostech č. 020-UWB-1937/W

dveře FR EI30 SR, pevná dřevěná zárubeň



protipožární dveře FR EI30 SR, pevná dřevěná zárubeň

Aktuální cena CZK



Aktuální cena EUR







VERZE	EI30 SR
LAMINOVANÉ CPL 0,2 mm	•
LAMINOVANÉ CPL 0,5 mm	•
UNI MAT PLUS	•
LAMISTONE	•
SILKSTONE	•
SILKSTONE CPL 0,5 mm	•
STRÍKANÉ <sup>1</sup> - bílá	•
STRÍKANÉ <sup>2</sup> - šedá, béžová	•
BLACK <sup>3</sup> / MONO <sup>4</sup>	•
DÝHOVANÉ SKUPINA A	•
DÝHOVANÉ SKUPINA B	•
DÝHOVANÉ SKUPINA C, D	•
SILKWOOD / REALWOOD	•

<sup>1</sup>bílá - RAL 9003; <sup>2</sup>matná šedá - RAL 7047, matná béžová - NCS S 2005 Y50R; <sup>3</sup>černá - RAL 9005; <sup>4</sup>sage mat - NCS S 4010-G50Y, indigo mat - RAL 5011, sky blue mat - RAL 5014

#### Příklad hotelových zámků pro dveře FR EI30 SR:

- série Signature nebo série Classic od VingCard,
- Řada LE8P + klika s kontrolou vstupu řady XS4 od Salto,
- Řada LOB 5500 Adel, řada LOB 8005, řada LOB 8002, ASSA ABLOY Opening Solutions Poland S.A.;
- Řada HDL MF 20, řada HDL MF 20 N, řada HDL MF 65, Hartmann Tresore,
- Řada Be-Tech 6536M-65A, řada Be-Tech Guardian RFID Elegant, řada Be-Tech G1, Guangdong BeTech Security Systems Co. LTD,
- Řada Ilco 790 RFID, řada Saflok RT, řada Saflok Quantum RFID, společnost Dormakaba,
- série Trillium, série Advance, Onity,

\*příplatek za základní barvu bílá (RAL 9003) dle barevných skupin RAL, NCS (str. 282)

SKUPINA I	SKUPINA II	SKUPINA III	SKUPINA IV	SKUPINA V
•	•	•	•	•

příplatek CPL 0,5 mm, CPL 0,7 mm u dveří s povrchem CPL (příplatek za standardní výšku dveří)

CPL 0,5 mm („60“ - „90“)	CPL 0,7 mm („60“ - „90“)	CPL 0,5 mm („90+“ - „110“)	CPL 0,7 mm („90+“ - „110“)
•	•	•	•

**ROZMĚRY DVEŘÍ** Pevná dřevěná nebo nastavitelná zárubeň 1012x2075 mm jednokřídlé dveře: šířka "60" - "100" - 712 - 1112 mm, max. výška 2175 mm.

#### INVESTIČNÍ ŠÍŘKA

**Verze 90 Plus (umožňuje minimální světlost průchodu 900 mm při otevření křídla pod úhlem 90°) 1072x2075 mm.**

**POVRCHOVÁ ÚPRAVA KŘÍDLA** Povrch hladký stríkaný, dýhovaný, pokrytý laminátem CPL s tloušťkou od 0,2 do 0,7 mm, laminátem HPL s tloušťkou od 0,7 do 1,0 mm nebo fólií s imitací dřeva. K dispozici jsou dekorace z ozdobných profilových lišt a hliníkových dekorů.

**ZÁRUBNĚ** Zárubeň stríkaná, dýhovaná, krytá laminátem CPL 0,15 mm, CPL 0,2 mm nebo potažená fólií podle barevného provedení křídla.

**Dřevěná pevná borovicová** - volitelně s krycími lištami s oblou hranou.

**Dřevěná nastavitelná** s rozšiřovacími panely, rohovými obložkovými lištami a krycí lištou.

**PŘÍSLUŠENSTVÍ A VYBAVENÍ** **Standardní vybavení FR EI30:**  
- 3 objektové panty typu OBX od firmy ECO SCHULTE  
- zadlabací zámek s cylindrickou vložkou  
- 2 padací těsnění

**Doplňkové vybavení:**  
- profilační prvky, nerezové panely, hliníkové dekor  
- elektromotorický zámek EL560/EL561  
- hotelové zámky  
- samozavírač s povrchovou montáží nebo skrytý  
- dodatečné zadlabací zámky  
- změna barvy pantů na černou (1 ks) • |  
- dveřní elektrozámek averzní nebo reverzní  
- magnetický spínač  
- elektromagnetický zámek  
- elektromagnetické přídržné zařízení  
- paniková hrazda se zafrézovaným nebo povrchovým zámekem  
- šířka "100" •  
- výška 2175 mm •



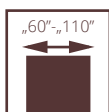

# PROTIPOŽÁRNÍ POL-SKONE FALCOVÉ EI60 PLUS SYSTÉM HALSPAN

**UPOZORNĚNÍ!** Pro splnění podmínek požární odolnosti by měl být použit dveřní samozavírač splňující požadavky požadavky normy PN-EN 1154:1999/A1:2004/AC:2010, kliky dveře splňující požadavky normy PN-EN 1906:2012 (min. třída B z hlediska požární odolnosti) a cylindrické vložky splňující požadavky normy PN-EN 1303:2015 (třída B z hlediska požární odolnosti).

Falcové protipožární dveře EI60 Plus systému Halspan s kovovou zárubní, volitelně vybavené panikovým kováním PHA 2000 nebo PHA 2500 a panty EXACTA 495  $\varnothing$ 16 mm splňují požadavky normy EN 1125:2009 z hlediska uvolňovací schopnosti a lze je použít na únikových cestách a východech.

Křídla ve falcovém systému, zárubeň dřevěná a kovová (pevná nebo nastavitelná). Konstrukci křídla tvoří vrstvená dřevotřísková deska oboustranně polepená deskami HDF.

**Jmenovitá tloušťka křídla je 60 mm.**

- Požární odolnost EI<sub>2</sub>60
- Zvuková neprůzvučnost:  
jednokřídle: třída D<sub>1</sub> - 30, D<sub>2</sub> - 25, třída Rw=32 dB  
dvoukřídle: třída D<sub>1</sub> - 25, D<sub>2</sub> - 25, třída Rw=32 dB
- třída mechanické odolnosti 3 podle normy PN-EN 1192:2001
- Kouřotěsnost třída S<sub>a</sub>, S<sub>200</sub> (volitelně)
- ITB-KOT-2018/0407 vydání 2
- Národní osvědčení o užitečných vlastnostech č. 020-UWB-2695/W

dveře EI60 PLUS, pevná dřevěná zárubeň



dveře EI60 PLUS, nastavitelná dřevěná zárubeň

Aktuální cena CZK



Aktuální cena EUR



## EI60 PLUS



VERZE	plné	prosklené	plné/plné	prosklené/prosklené	plné/prosklené
LAMINOVANÉ CPL 0,2 mm	•	•	•	•	•
UNI MAT PLUS	•	•	•	•	•
LAMISTONE	•	•	•	•	•
SILKSTONE	•	•	•	•	•
SILKSTONE CPL 0,5 mm	•	•	•	•	•
STŘÍKANÉ <sup>1</sup> - bílá	•	•	•	•	•
STŘÍKANÉ <sup>2</sup> - šedá, béžová	•	•	•	•	•
BLACK <sup>3</sup> / MONO <sup>4</sup>	•	•	•	•	•
DÝHOVANÉ SKUPINA A	•	•	•	•	•
DÝHOVANÉ SKUPINA B	•	•	•	•	•
DÝHOVANÉ SKUPINA C, D	•	•	•	•	•
SILKWOOD / REALWOOD	•	•	•	•	•

<sup>1</sup>bílá - RAL 9003; <sup>2</sup>matná šedá - RAL 7047, matná béžová - NCS S 2005 Y50R; <sup>3</sup>černá - RAL 9005; <sup>4</sup>sage mat - NCS S 4010-G50Y, indigo mat - RAL 5011, sky blue mat - RAL 5014  
kouřotěsnost - příplatek: jednokřídlé •|; dvoukřídlé •|

### PŘÍPLATKY ZA NESTANDARDNÍ ROZMĚRY PROTIPOŽÁRNÍCH DVEŘÍ

	standardní šířka	nestandardní šířka "100"	nestandardní šířka "110"
standardní výška	-	příplatek **	příplatek **
nestandardní výška až 2200 mm	příplatek **	příplatek **	příplatek **
nestandardní výška až 2300 mm	příplatek **	příplatek **	příplatek **
nestandardní výška až 2400 mm	příplatek **	příplatek **	příplatek **
nestandardní výška až 2500 mm	příplatek **	příplatek **	příplatek •

\*příplatek ke dveřím (křídlo+zárubeň)

Barevné provedení kovových zárubní (str. 241)

\*příplatek za základní barvu bílá (RAL 9003) dle barevných skupin RAL, NCS (str. 282)

SKUPINA I	SKUPINA II	SKUPINA III	SKUPINA IV	SKUPINA V
•	•	•	•	•

### ROZMĚRY DVEŘÍ

**Pevná dřevěná nebo nastavitelná zárubeň:**

falcový systém: Dveře jednokřídlé:

max. šířka "110" - 1212 mm, max. výška 2500 mm

**Verze 90 Plus (umožňuje získat průchozí světlost**

**min. 900 mm při otevření křídla pod úhlem 90 stupňů)**

**1032x2075 mm**

Dvoukřídlé dveře plné: max. šířka "110+110" - 2352 mm,

max. výška 2500 mm

Dvoukřídlé skleněné dveře: max. šířka "100+100" - 2152 mm,

max. výška 2350 mm

**Zárubeň pevná kovová:**

falcový systém:

Jednokřídlé dveře: max. šířka "110" - 1204 mm, max. výška 2271 mm

**Verze 90 Plus (umožňuje získat průchozí světlost**

**min. 900 mm při otevření křídla pod úhlem 90 stupňů)**

**1024x2071 mm**

Dvoukřídlé dveře plné: max. šířka "110+110" - 2342 mm,

max. výška 2271 mm

Dvoukřídlé skleněné dveře: max. šířka "100+100" - 2142 mm,

max. výška 2271 mm

### POVRCHOVÁ ÚPRAVA KŘÍDLA

Povrch hladký stříkaný, dýhovaný, pokrytý laminátem CPL o tloušťce od 0,2 do 0,7 mm, laminátem HPL o tloušťce od 0,7 do 1,0 mm nebo fólií s imitací dřeva. K dispozici jsou ploché dekorativní prvky, zhotovené z ozdobných profilových lišt, hliníkové dekory.

### ZASKLENÍ

Čiré sklo s požární odolností EI60. Borovicový rámeček stříkaný, dýhovaný nebo fólie odpovídající barvě křídla. K dispozici je zasklení typu kulaté okénko s ocelovým rámečkem ø320 mm (vnější průměr).

### ZÁRUBNĚ

Zárubeň stříkaná, dýhovaná, krytá laminátem CPL 0,15 mm, CPL 0,2 mm nebo potažená fólií podle barevného provedení křídla.

**Dřevěná pevná borovicová** - volitelně s krycími lištami s oblou hranou

**dřevěná nastavitelná** s rozšiřovacími panely, rohovými obložkovými lištami a krycí lištou.

**Pevná kovová** vyrobená z ocelového plechu o tloušťce 1,5 mm, standardně práškově stříkaná v barvách bílá (RAL 9016 a RAL 9003), šedá (RAL 7047), hnědá (RAL 8014), béžová (NCS S 2005 Y50R), grafitová (RAL 7024), černá (RAL 9005).

### PŘÍSLUŠENSTVÍ A VYBAVENÍ

**Standardní vybavení:**

- (dveře s dřevěnou nebo kovovou zárubní)
- 4 čepové panty nastavitelné ve 3 směrech značky OTLAV
- zadlabací zámeček včetně patentní vložky
- padací těsnění

**Doplňkové vybavení:**

- hliníkové dekory - str. 219
- profilační prvky - str. 204
- samozavírač s povrchovou montáží nebo skrytý, panikové zámky, panikové hrazdy, elektrozámkové, přídržný magnet, magnetický spínač, přídatný zámeček - str. 221-225
- Možnost přípravy frézování pro hotelový (elektronický) zámeček v křídle po konzultaci s obchodním oddělením.

VOLITELNÉ VERZE PROSKLENÍ



W1S

W3S

**KŘÍDLA DO OCELOVÉ ZÁRUBNĚ str. 195**  
**KOVOVÁ ZÁRUBEŇ str. 196, 198**

**Zárubeň nastavitelná kovová:**

falcový systém:

Jednokřídlé dveře: max. šířka "110" - 1224 mm, max. výška 2281 mm

**Verze 90 Plus (umožňuje získat průchozí světlost**

**min. 900 mm při otevření křídla pod úhlem 90 stupňů)**

**1044x2081 mm**

Dvoukřídlé dveře plné: max. šířka "110+110" - 2362 mm,

max. výška 2281 mm

Dvoukřídlé skleněné dveře: max. šířka "100+100" - 2162 mm,

max. výška 2281 mm

#### INVESTIČNÍ ŠÍŘKA

šířka dveří "90 Plus" umožňuje získat průchozí světlost min. 900 mm při otevření křídla pod úhlem 90°.

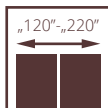
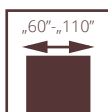

# PROTIPOŽÁRNÍ POL-SKONE BEZFALCOVÉ EI60 PLUS SYSTÉM HALSPAN

**UPOZORNĚNÍ!** Pro splnění podmínek požární odolnosti by měl být použit dveřní samozavírač splňující požadavky požadavky normy PN-EN 1154:1999/A1:2004/AC:2010, kliky dveře splňující požadavky normy PN-EN 1906:2012 (min. třída B z hlediska požární odolnosti) a zámkové vložky splňující požadavky normy PN-EN 1303:2015 (třída B z hlediska požární odolnosti).

Křídla v bezfalcovaném systému, zárubeň dřevěná a kovová (pevná nebo nastavitelná). Konstrukci křídla tvoří vrstvená dřevotřísková deska oboustranně polepená deskami HDF. Jmenovitá tloušťka křídla je 60 mm

- Požární odolnost EI<sub>60</sub>
- Zvuková neprůzvučnost:  
jednokřídlé: třída D<sub>1</sub> - 30, D<sub>2</sub> - 25, třída Rw=32 dB  
dvoukřídlé: třída D<sub>1</sub> - 25, D<sub>2</sub> - 25, třída Rw=32 dB
- 3. třída mechanické odolnosti podle normy PN-EN 1192:2001
- Kouřotěsnost třída S<sub>a</sub>, S<sub>200</sub> (volitelně)
- ITB-KOT-2018/0407 vydání 2
- Národní osvědčení o užitečných vlastnostech č. 020-UWB-2695/W

dveře EI60 PLUS, pevná dřevěná zárubeň

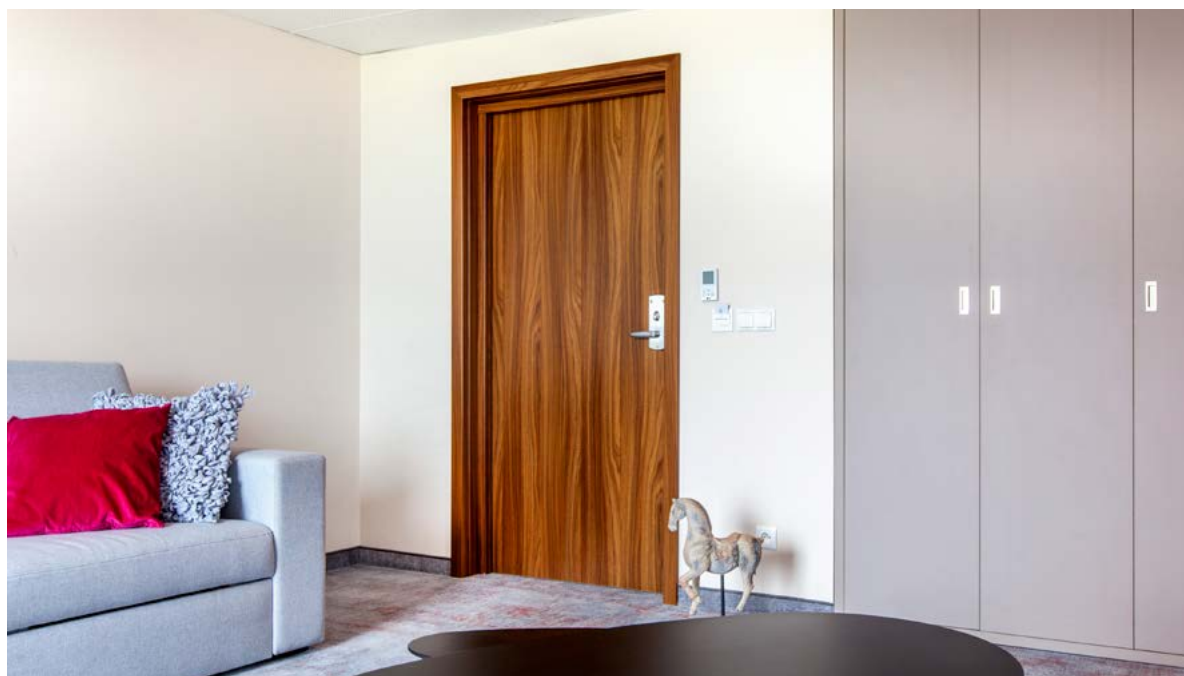

dveře EI60 PLUS, nastavitelná dřevěná zárubeň

Aktuální cena CZK



Aktuální cena EUR



## EI60 PLUS



VERZE	plné	prosklené	plné/plně	prosklené/prosklené	plné/prosklené
LAMINOVANÉ CPL 0,2 mm	•	•	•	•	•
UNI MAT PLUS	•	•	•	•	•
LAMISTONE	•	•	•	•	•
SILKSTONE	•	•	•	•	•
SILKSTONE CPL 0,5 mm	•	•	•	•	•
STŘÍKANÉ <sup>1</sup> - bílá	•	•	•	•	•
STŘÍKANÉ <sup>2</sup> - šedá, béžová	•	•	•	•	•
BLACK <sup>3</sup> / MONO <sup>4</sup>	•	•	•	•	•
DÝHOVANÉ SKUPINA A	•	•	•	•	•
DÝHOVANÉ SKUPINA B	•	•	•	•	•
DÝHOVANÉ SKUPINA C, D	•	•	•	•	•
SILKWOOD / REALWOOD	•	•	•	•	•

<sup>1</sup>bílá - RAL 9003; <sup>2</sup>matná šedá - RAL 7047, matná béžová - NCS S 2005 Y50R; <sup>3</sup>černá - RAL 9005; <sup>4</sup>sage mat - NCS S 4010-G50Y, indigo mat - RAL 5011, sky blue mat - RAL 5014  
koulčatost - příplatek: jednokřídle •|; dvoukřídle •|

### PŘÍPLATKY ZA NESTANDARDNÍ ROZMĚRY PROTIPOŽÁRNÍCH DVEŘÍ

	standardní šířka	nestandardní šířka "100"	nestandardní šířka "110"
standardní výška	-	příplatek •*	příplatek •*
nestandardní výška až 2200 mm	příplatek •*	příplatek •*	příplatek •*
nestandardní výška až 2300 mm	příplatek •*	příplatek •*	příplatek •*
nestandardní výška až 2400 mm	příplatek •*	příplatek •*	příplatek •*
nestandardní výška až 2500 mm	příplatek •*	příplatek •*	příplatek •*

\*příplatek ke dveřím (křídlo+zárubeň) Barevné provedení kovových zárubní (str. 241)

\*příplatek za základní barvu bílá (RAL 9003) dle barevných skupin RAL, NCS (str. 282)

SKUPINA I	SKUPINA II	SKUPINA III	SKUPINA IV	SKUPINA V
•	•	•	•	•

### ROZMĚRY DVEŘÍ

#### Pevná dřevěná nebo nastavitelná zárubeň:

Bezfalcový systém:

Dveře jednokřídle:

max. šířka „110“ - 1212 mm, max. výška 2500 mm

**Verze 90 Plus (umožňuje minimální světlost průchodu 900 mm při otevření křídla pod úhlem 90°) 1072x2075 mm**

Dvoukřídle dveře plně: max. šířka "110+110" - 2330 mm,

max. výška 2500 mm

Dvoukřídle skleněné dveře: max. šířka "100+100" - 2130 mm,

max. výška 2350 mm

#### Zárubeň pevná kovová:

Bezfalcový systém:

Jednokřídle dveře: max. šířka "110" - 1224 mm, max. výška 2281 mm

mm

**Verze 90 Plus (umožňuje minimální světlost průchodu 900 mm při otevření křídla pod úhlem 90°) 1084x2081 mm**

Dvoukřídle dveře plně: max. šířka "110+110" - 2340 mm,

max. výška 2281 mm

Dvoukřídle skleněné dveře: max. šířka "100+100" - 2140 mm,

max. výška 2281 mm

### POVRCHOVÁ ÚPRAVA KŘÍDLA

Povrch hladký stříkaný, dýhovaný, pokrytý laminátem CPL o tloušťce od 0,2 do 0,7 mm, laminátem HPL o tloušťce od 0,7 do 1,0 mm nebo fólií s imitací dřeva. K dispozici jsou ploché dekorativní prvky, zhotovené z ozdobných profilových lišt, hliníkové dekory.

### ZASKLENÍ

Číré sklo s požární odolností EI60. Borovicový rámeček stříkaný, dýhovaný nebo fólie odpovídající barvě křídla.

K dispozici je zasklení typu kulaté okénko s ocelovým rámečkem ø320 mm (vnější průměr).

### ZÁRUBNĚ

Zárubeň stříkaná, dýhovaná, krytá laminátem CPL 0,15 mm, CPL 0,2 mm nebo potažená fólií podle barevného provedení křídla. **Dřevěná pevná borovicová** - volitelně s krycími lištami s oblou hranou

**Dřevěná nastavitelná** s rozšiřovacími panely, rohovými obložkovými lištami a krycí lištou.

**Pevná kovová** vyrobená z ocelového plechu o tloušťce 1,5 mm, standardně práškově stříkaná v barvách bílá (RAL 9016 a RAL 9003), šedá (RAL 7047), hnědá (RAL 8014), béžová (NCS S 2005 Y50R), grafitová (RAL 7024), černá (RAL 9005).

### PŘÍSLUŠENSTVÍ A VYBAVENÍ

#### Standardní vybavení:

- (dveře s dřevěnou nebo kovovou zárubní)
- 3 objektové panty typu OBX od firmy ECO SCHULTE nebo skryté panty TECTUS od firmy Simonswerk (možnost za příplatek)
- hlavní zámkový systém s patentní vložkou
- padací těsnění

#### Doplňkové vybavení:

- hliníkové dekory - str. 219
- profilační prvky - str. 204
- změna barvy pantů na černou (1 ks) (platí pro panty OBX) - •|
- samozavírač s povrchovou montáží nebo skrytý, panikové zámkové, panikové hrady, elektrozámkové, přídržný magnet, magnetický spínač, přidavný zámek - str. 221-225
- Možnost přípravy frézování pro hotelový (elektronický) zámek v křídle po konzultaci s obchodním oddělením.

VOLITELNÉ VERZE PROSKLENÍ



W1S

W3S

KŘÍDLA DO KOVOVÉ ZÁRUBNĚ str. 195

KOVOVÉ ZÁRUBNĚ str. 197, 199

#### Zárubeň nastavitelná kovová:

Bezfalcový systém:

Jednokřídle dveře: max. šířka "110" - 1224 mm,

max. výška 2281 mm

**Verze 90 Plus (umožňuje minimální světlost průchodu 900 mm při otevření křídla pod úhlem 90°) 1084x2081 mm**

Dvoukřídle dveře plně: max. šířka "110+110" - 2340 mm,

max. výška 2281 mm

Dvoukřídle skleněné dveře: max. šířka "100+100" - 2140 mm,

max. výška 2281 mm

Po konzultaci s obchodním oddělením je možné vyrobit nestandardní šířky a výšky dveří.

#### INVESTIČNÍ ŠÍŘKA

šířka dveří 90 plus umožňuje minimální průchozí světlost 900 mm při otevření křídla pod úhlem 90°.



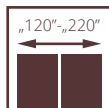
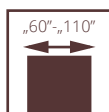

## PROTIPOŽÁRNÍ POL-SKONE FALCOVÉ

# EI30 PLUS

## SYSTÉM HALSPAN

**UPOZORNĚNÍ!** Pro splnění podmínek požární odolnosti by měl být použit dveřní samozavírač splňující požadavky požadavky normy PN-EN 1154:1999/A1:2004/AC:2010, kliky dveře splňující požadavky normy PN-EN 1906:2012 (min. třída B z hlediska požární odolnosti) a cylindrické vložky splňující požadavky normy PN-EN 1303:2015 (třída B z hlediska požární odolnosti).

Falcové protipožární dveře EI30 Plus systému Halspan s kovovou zárubní, volitelně vybavené panikovým kováním PHA 2000 nebo PHA 2500 a panty EXACTA 495 Ø16 mm splňují požadavky normy EN 1125:2009 z hlediska uvolňovací schopnosti a lze je použít na únikových cestách a východech.

Křídla ve falcovaném systému, zárubeň dřevěná a kovová (pevná nebo nastavitelná). Konstrukci křídla tvoří vrstvená dřevotřísková deska oboustranně polepená deskami HDF Jmenovitá tloušťka křídla je 50 mm.

- Požární odolnost EI<sub>2</sub>30
- zvuková neprůzvučnost:  
jednokřídlé: třída D<sub>1</sub> - 30, D<sub>2</sub> - 25, třída Rw=32 dB  
dvoukřídlé: třída D<sub>1</sub> - 25, D<sub>2</sub> - 25, třída Rw=27 dB
- 3. třída mechanické odolnosti podle normy PN-EN 1192:2001
- Kouřotěsnost třída S<sub>a</sub>, S<sub>200</sub> (volitelně)
- ITB-KOT-2018/0407 vydání 2
- Národní osvědčení o užitných vlastnostech č. 020-UWB-2695/W

dveře EI30 PLUS, pevná dřevěná zárubeň

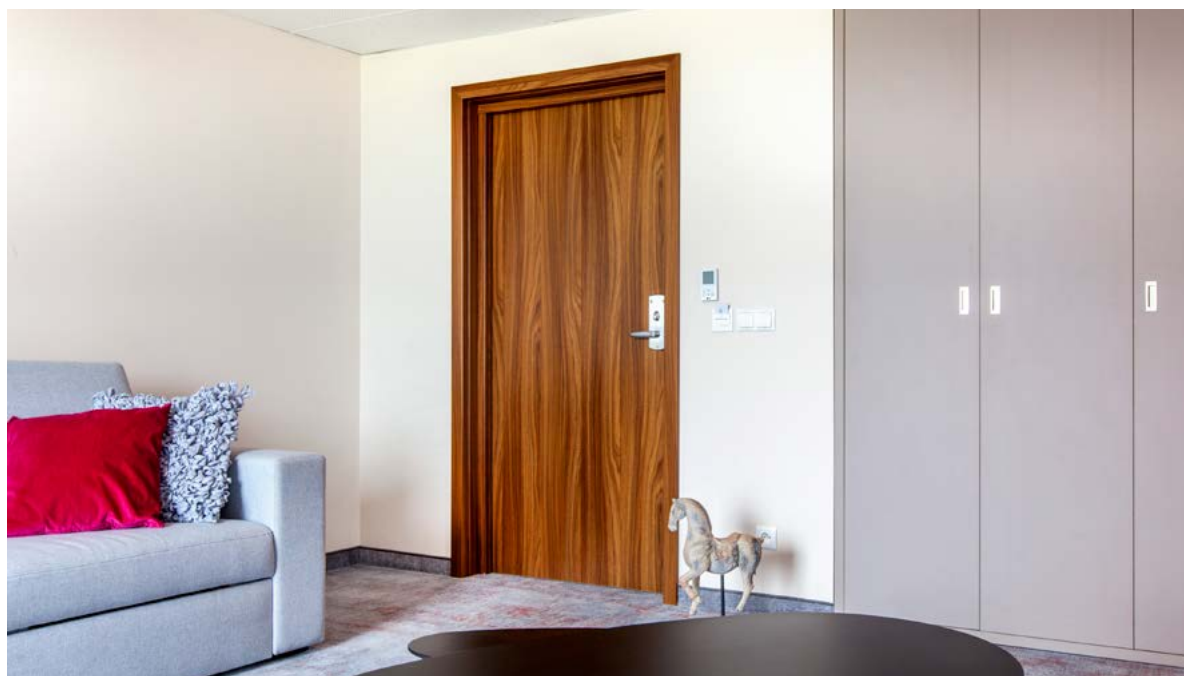

jednokřídlé dveře EI30 PLUS, nastavitelná dřevěná zárubeň

Aktuální cena CZK



Aktuální cena EUR





## EI30 PLUS



VERZE	plné	prosklené	plné/plné	prosklené/prosklené	plné/prosklené
LAMINOVANÉ CPL 0,2 mm	•	•	•	•	•
UNI MAT PLUS	•	•	•	•	•
LAMISTONE	•	•	•	•	•
SILKSTONE	•	•	•	•	•
SILKSTONE CPL 0,5 mm	•	•	•	•	•
STŘÍKANÉ <sup>1</sup> - bílá	•	•	•	•	•
STŘÍKANÉ <sup>2</sup> - šedá, béžová	•	•	•	•	•
BLACK <sup>3</sup> / MONO <sup>4</sup>	•	•	•	•	•
DÝHOVANÉ SKUPINA A	•	•	•	•	•
DÝHOVANÉ SKUPINA B	•	•	•	•	•
DÝHOVANÉ SKUPINA C, D	•	•	•	•	•
SILKWOOD / REALWOOD	•	•	•	•	•

<sup>1</sup>bílá - RAL 9003; <sup>2</sup>matná šedá - RAL 7047, matná béžová - NCS S 2005 Y50R; <sup>3</sup>černá - RAL 9005; <sup>4</sup>sage mat - NCS S 4010-G50Y, indigo mat - RAL 5011, sky blue mat - RAL 5014  
kouřetěsnost - příplatek: jednokřídle •|; dvoukřídle •|

dveře ve verzi plné nebo plné/prosklené (širší křídlo prosklené, užší křídlo plné)

### PŘÍPLATKY ZA NESTANDARDNÍ ROZMĚRY PROTIPOŽÁRNÍCH DVEŘÍ

	standardní šířka	nestandardní šířka "100"	nestandardní šířka "110"
standardní výška	-	příplatek •*	příplatek •*
nestandardní výška až 2200 mm	příplatek •*	příplatek •*	příplatek •*
nestandardní výška až 2300 mm	příplatek •*	příplatek •*	příplatek •*
nestandardní výška až 2400 mm	příplatek •*	příplatek •*	příplatek •*
nestandardní výška až 2500 mm	příplatek •*	příplatek •*	příplatek •*

\*příplatek ke dveřím (křídlo+zárubeň)

Barevné provedení kovových zárubní (str. 241)

příplatek k základní bílé barvě (RAL9003) podle barevných skupin RAL, NCS (str. 282)

SKUPINA I	SKUPINA II	SKUPINA III	SKUPINA IV	SKUPINA V
•	•	•	•	•

### ROZMĚRY DVEŘÍ

**Pevná dřevěná nebo nastavitelná zárubeň:**

falcový systém:

Jednokřídle dveře: max. šířka "110" - 1212 mm, max. výška 2500 mm

**Verze 90 Plus (umožňuje minimální světlost průchodu 900 mm při otevření křídla pod úhlem 90°) 1032x2075 mm**

Dvoukřídle dveře: max. šířka "110+110" - 2352 mm, max. výška 2500 mm

**Zárubeň pevná kovová:**

falcový systém:

Jednokřídle dveře: max. šířka "110" - 1204 mm, max. výška 2271 mm

**Verze 90 Plus (umožňuje minimální světlost průchodu 900 mm při otevření křídla pod úhlem 90°) 1024x2071 mm**

Dvoukřídle dveře: max. šířka "110+110" - 2342 mm, max. výška 2271 mm

### POVRCHOVÁ ÚPRAVA KŘÍDLA

Povrch hladký stříkaný, dýhovaný, pokrytý laminátem CPL s tloušťkou od 0,2 do 0,7 mm, laminátem HPL s tloušťkou od 0,7 do 1,0 mm nebo fólií s imitací dřeva. Dostupné dekory ploché, z ozdobných profilovaných lišt, hliníkové dekory.

### ZASKLENÍ

Číré sklo s požární odolností EI30. Dubový rámeček stříkaný, dýhovaný nebo krytý fólií v barvě podle odstínu křídla. K dispozici je zasklení typu kulaté okénko s ocelovým rámečkem ø320 mm (vnější průměr).

### ZÁRUBNĚ

Zárubeň stříkaná, dýhovaná, krytá laminátem CPL 0,15 mm, CPL 0,2 mm nebo potažená fólií podle barevného provedení křídla.

**Dřevěná pevná borovicová** - volitelně s krycími lištami s oblou hranou

**Dřevěná nastavitelná** s rozšiřovacími panely, rohovými obložkovými lištami a krycí lištou.

**Pevná kovová** vyrobená z ocelového plechu o tloušťce 1,5 mm, standardně práškově stříkaná v barvách bílá (RAL 9016 a RAL 9003), šedá (RAL 7047), hnědá (RAL 8014), béžová (NCS S 2005 Y50R), grafitová (RAL 7024), černá (RAL 9005).

### PŘÍSLUŠENSTVÍ A VYBAVENÍ

**Standardní vybavení:**

- (dveře s dřevěnou nebo kovovou zárubní)
- 3 nebo 4 čepové panty nastavitelné ve 3 směrech OTLAV
- zaclabací zámeček s patentní vložkou
- padací těsnění

**Doplňkové vybavení:**

- hliníkové dekory - str. 219
- profilační prvky - str. 204
- samozavírač s povrchovou montáží nebo skrytý, panikové zámky, panikové hrazdy, elektrozámky, přídržný magnet, magnetický spínač, přídatný zámeček - str. 221-225
- Možnost přípravy frézování pro hotelový (elektronický) zámeček v křídle po konzultaci s obchodním oddělením.



**KŘÍDLA DO KOVOVÉ ZÁRUBNĚ str. 195**

**KOVOVÉ ZÁRUBNĚ str. 196, 198**

**Zárubeň nastavitelná kovová:**

falcový systém:

Jednokřídle dveře: max. šířka "110" - 1224 mm, max. výška 2281 mm

**Verze 90 Plus (umožňuje minimální světlost průchodu 900 mm při otevření křídla pod úhlem 90°) 1044x2081 mm**

Dvoukřídle dveře: max. šířka "110+110" - 2362 mm, max. výška 2281 mm

Po konzultaci s obchodním oddělením je možné vyrobit nestandardní šířky a výšky dveří.

### INVESTIČNÍ ŠÍŘKA

šířka dveří 90 plus umožňuje minimální průchozí světlost 900 mm při otevření křídla pod úhlem 90°.

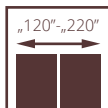
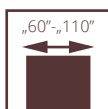

# PROTIPOŽÁRNÍ POL-SKONE BEZFALCOVÉ

## EI30 PLUS

### SYSTÉM HALSPAN

**UPOZORNĚNÍ!** Pro splnění podmínek požární odolnosti by měl být použit dveřní samozavírač splňující požadavky požadavky normy PN-EN 1154:1999/A1:2004/AC:2010, kliky dveře splňující požadavky normy PN-EN 1906:2012 (min. třída B z hlediska požární odolnosti) a zámkové vložky splňující požadavky normy PN-EN 1303:2015 (třída B z hlediska požární odolnosti).

Křídla v bezfalcovaném systému, zárubeň dřevěná a kovová (pevná nebo nastavitelná). Konstrukci křídla tvoří vrstvená dřevotřísková deska oboustranně polepená deskami HDF.

Jmenovitá tloušťka křídla je 50 mm

- Požární odolnost EI<sub>2</sub>30
- Zvuková neprůzvučnost:  
jednokřídlé: třída D<sub>1</sub> - 30, D<sub>2</sub> - 25, třída Rw=32 dB  
dvoukřídlé: třída D<sub>1</sub> - 25, D<sub>2</sub> - 25, třída Rw=27 dB
- 3. třída mechanické odolnosti podle normy PN-EN 1192:2001
- Kouřotěsnost třída S<sub>a</sub>, S<sub>200</sub> (volitelně)
- ITB-KOT-2018/0407 vydání 2
- Národní osvědčení o užitečných vlastnostech č. 020-UWB-2695/W

dveře EI30 PLUS, pevná dřevěná zárubeň

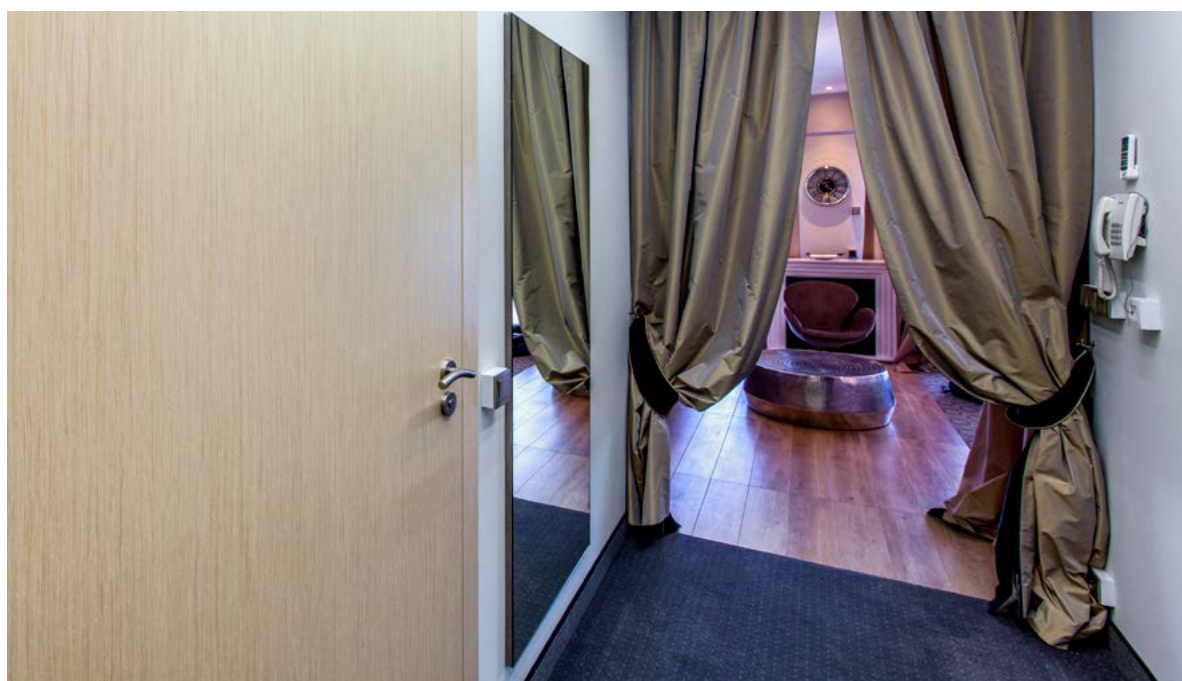

Jednokřídlé dveře EI30 PLUS, pevná dřevěná zárubeň

Aktuální cena CZK



Aktuální cena EUR



## EI30 PLUS



VERZE	plné	prosklené	plné/plně	prosklené/prosklené	plné/prosklené
LAMINOVANÉ CPL 0,2 mm	•	•	•	•	•
UNI MAT PLUS	•	•	•	•	•
LAMISTONE	•	•	•	•	•
SILKSTONE	•	•	•	•	•
SILKSTONE CPL 0,5 mm	•	•	•	•	•
STŘÍKANÉ <sup>1</sup> - bílá	•	•	•	•	•
STŘÍKANÉ <sup>2</sup> - šedá, béžová	•	•	•	•	•
BLACK <sup>3</sup> / MONO <sup>4</sup>	•	•	•	•	•
DÝHOVANÉ SKUPINA A	•	•	•	•	•
DÝHOVANÉ SKUPINA B	•	•	•	•	•
DÝHOVANÉ SKUPINA C, D	•	•	•	•	•
SILKWOOD / REALWOOD	•	•	•	•	•

<sup>1</sup>bílá - RAL 9003; <sup>2</sup>matná šedá - RAL 7047, matná béžová - NCS S 2005 Y50R; <sup>3</sup>černá - RAL 9005; <sup>4</sup>sage mat - NCS S 4010-G50Y, indigo mat - RAL 5011, sky blue mat - RAL 5014  
kouřetěsnost - příplatek: jednokřídlé •|; dvoukřídlé •|

### PŘÍPLATKY ZA NESTANDARDNÍ ROZMĚRY PROTIPOŽÁRNÍCH DVEŘÍ

	standardní šířka	nestandardní šířka "100"	nestandardní šířka "110"
standardní výška	-	příplatek •*	příplatek •*
nestandardní výška až 2200 mm	příplatek •*	příplatek •*	příplatek •*
nestandardní výška až 2300 mm	příplatek •*	příplatek •*	příplatek •*
nestandardní výška až 2400 mm	příplatek •*	příplatek •*	příplatek •*
nestandardní výška až 2500 mm	příplatek •*	příplatek •*	příplatek •*

\*příplatek ke dveřím (křídlo+zárubeň)

Barevné provedení kovových zárubní (str. 241)

příplatek za základní barvu bílá (RAL 9003)  
dle barevných skupin RAL, NCS (str. 282)

SKUPINA I	SKUPINA II	SKUPINA III	SKUPINA IV	SKUPINA V
•	•	•	•	•

### ROZMĚRY DVEŘÍ

**Pevná dřevěná nebo nastavitelná zárubeň:**

Bezřalcový systém:

Jednokřídlé dveře:

max. šířka "110" - 1212 mm, max. výška 2500 mm

**Verze 90 Plus (umožňuje minimální světlost průchodu 900 mm při otevření křídla pod úhlem 90°) 1072x2075 mm**

Dvoukřídlé dveře: max. šířka "110+110" - 2330 mm, max. výška 2500 mm

**Zárubeň pevná kovová:**

Bezřalcový systém:

Jednokřídlé dveře: max. šířka "110" - 1224 mm,

max. výška 2281 mm

**Verze 90 Plus (umožňuje minimální světlost průchodu 900 mm při otevření křídla pod úhlem 90°) 1084x2081 mm**

Dvoukřídlé dveře: max. šířka "110+110" - 2340 mm, max. výška 2281 mm

**Zárubeň nastavitelná kovová:**

Bezřalcový systém:

Jednokřídlé dveře: max. šířka "110" - 1224 mm,

max. výška 2281 mm

**Verze 90 Plus (umožňuje minimální světlost průchodu 900 mm při otevření křídla pod úhlem 90°) 1084x2081 mm**

Dvoukřídlé dveře: max. šířka "110+110" - 2340 mm, max. výška 2281 mm

Po konzultaci s obchodním oddělením je možné vyrobit nestandardní šířky a výšky dveří.

#### INVESTIČNÍ ŠÍŘKA

šířka dveří 90 plus umožňuje minimální průchozí světlost 900 mm při otevření křídla pod úhlem 90°.

### POVRCHOVÁ ÚPRAVA KŘÍDLA

Povrch hladký stříkaný, dýhovaný, pokrytý laminátem CPL s tloušťkou od 0,2 do 0,7 mm, laminátem HPL s tloušťkou od 0,7 do 1,0 mm nebo fólií s imitací dřeva. Dostupné dekory ploché, z ozdobných profilovaných lišt, hliníkové dekory.

### ZASKLENÍ

Číré sklo s požární odolností EI30. Dubový rámeček stříkaný, dýhovaný nebo krytý fólií v barvě podle odstínu křídla. K dispozici je zasklení typu kulaté okénko s ocelovým rámečkem ø320 mm (vnější průměr).

### ZÁRUBNĚ

Zárubeň stříkaná, dýhovaná, krytá laminátem CPL 0,15 mm, CPL 0,2 mm nebo potažená fólií podle barevného provedení křídla.

**Dřevěná pevná borovicová** - volitelně s krycími lištami s oblou hranou

**Dřevěná nastavitelná** s rozšiřovacími panely, rohovými obložkovými lištami a krycí lištou.

**Pevná kovová** vyrobená z ocelového plechu o tloušťce 1,5 mm, standardně práškově stříkaná v barvách bílá (RAL 9016 a RAL 9003), šedá (RAL 7047), hnědá (RAL 8014), béžová (NCS S 2005 Y50R), grafitová (RAL 7024), černá (RAL 9005).

**Nastavitelná kovová** vyrobená z ocelového plechu o tloušťce 1,5 mm, standardně práškově stříkaná v barvách bílá (RAL 9016 a RAL 9003), šedá (RAL 7047), hnědá (RAL 8014), béžová (NCS S 2005 Y50R), grafitová (RAL 7024), černá (RAL 9005).

Po konzultaci s obchodním oddělením je možné nastříkat zárubně nestandardními barvami z palety RAL nebo NCS.

Zárubeň se skládá ze základní části a úhlového pásu zasunutého do základní části.

### PŘÍSLUŠENSTVÍ A VYBAVENÍ

**Standardní vybavení:**

- (dveře s dřevěnou nebo kovovou zárubní)
- 3 objektové panty typ OBX od firmy ECO SCHULTE nebo skryté panty TECTUS od firmy Simonswerk (možnost za příplatek)
- zadlabací zámek s patentní vložkou
- padací těsnění

**Doplňkové vybavení:**

- hliníkové dekory - str. 219
- profilační prvky - str. 204
- dveřní svrchní nebo skrytý samosamozavírač, panikové zámky,

panikové hrazdy, elektrozámky, předřízné magnety, magnetický spínač, přidavný zámek - str. 221-225

- panoramatické kukátko - nerezová ocel •|; antracit, černá mat •|

- změna barvy pantů na černou (1 ks) (platí pro panty OBX) - •|

Možnost přípravy frézování pro hotelový (elektronický) zámek u křídla po konzultaci s obchodním oddělením.

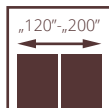
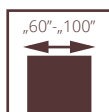

# PROTIPOŽÁRNÍ POL-SKONE FALCOVÉ

## FR EI30

SYSTÉM POL-SKONE  
SE SVĚTLÍKY NEBO BEZ SVĚTLÍKŮ

**UPOZORNĚNÍ!** Z důvodu splnění podmínek pro požární odolnost dveří musí být použit dveřní zavírač, který splňuje požadavky normy PN-EN 1154:1999/A1:2004/AC:2010, dveřní kliky, které splňují požadavky normy PN-EN 1906:2012 (min. třída B z hlediska požární odolnosti) a cylindrické vložky, které splňují požadavky normy PN-EN 1303:2015 (třída 1 z hlediska požární odolnosti).

Dveře jsou určeny k použití jako vnitřní vchodové dveře v bytových domech, budovách hromadného ubytování, občanské výstavby nebo průmyslových objektech, které v souladu s terminologií stanovenou v polské normě PN-B 91000:1996 tvoří otvorové výplně vnitřních stěn, mezi schodištěm nebo chodbou a místnostmi.

Křídlo je ve falcovém provedení. Konstrukce křídla je rám z jehličnatého dřeva oboustranně obložená HDF deskami. Výplň je speciální konstrukce Pol-Skone.

Jmenovitá tloušťka křídla je 50 mm pro dveře s  $R_w = 32$  dB.

- Požární odolnost EI<sub>2</sub>30
- Zvuková neprůzvučnost třída D<sub>1</sub> - 30, D<sub>2</sub> - 25, třída  $R_w=32$  dB
- 3. třída mechanické odolnosti podle normy PN-EN 1192:2001

certifikát shody:  
jednokřídle český trh 204/C5/2020/080-023870  
dvoukřídle český trh 204/C5/2020/080-023873  
slovenský trh SK01-ZSV-0385 (FR EI 30)

dveře FR EI30, pevná dřevěná zárubeň



protipožární dveře FR EI30, pevná dřevěná zárubeň

Aktuální cena CZK



Aktuální cena EUR





## FR EI30



VERZE	EI30 SR 32	EI30-15
LAMINOVANÉ CPL 0,2 mm	•	•
UNI MAT PLUS	•	•
LAMISTONE	•	•
SILKSTONE	•	•
SILKSTONE CPL 0,5 mm	•	•
STŘÍKANÉ <sup>1</sup> - bílá	•	•
STŘÍKANÉ <sup>2</sup> - šedá, béžová	•	•
BLACK <sup>3</sup> / MONO <sup>4</sup>	•	•
DÝHOVANÉ SKUPINA A	•	•
DÝHOVANÉ SKUPINA B	•	•
DÝHOVANÉ SKUPINA C, D	•	•
SILKWOOD / REALWOOD	•	•

### Příklad hotelových zámků pro dveře FR EI30:

- série Signature nebo série Classic od VingCard,
- řada LE8P + klika s kontrolou vstupu řady XS4 od Salto,
- řada LOB 5500 Adel, řada LOB 8005, řada LOB 8002, ASSA ABLOY Opening Solutions Poland S.A.
- serii HDL MF 20, serii HDL MF 20 N, serii HDL MF 65, firmy Hartmann Tresore,
- serii Be-Tech 6536M-65A, serii Be-Tech Guardian RFID Elegant, serii Be-Tech G1, firmy Guangdong BeTech Security Systéms Co. LTD,
- řada Ilco 790 RFID, řada Saflok RT, řada Saflok Quantum RFID, společnost Dormakaba,
- série Trillium, série Advance, Onity,

příplatek CPL 0,5 mm, CPL 0,7 mm u dveří s povrchem CPL (příplatek za standardní výšku dveří)

CPL 0,5 mm („60“ - „90“)	CPL 0,7 mm („60“ - „90“)	CPL 0,5 mm („90+“ - „110“)	CPL 0,7 mm („90+“ - „110“)
•	•	•	•

**Výsledek akustické zkoušky pro systém FR EI30 Pol-Skone plně jednokřídlé dveře s bočním světlíkem je  $Rw(C, Ctr) = 32 (0;-1)$  dB.**

**Výsledek akustické zkoušky pro systém FR EI30 Pol-Skone prosklené s bočním světlíkem je  $Rw(C, Ctr) = 35 (0;-1)$  dB.**



VERZE	EI 30-2	EI30-2S	EI30-3S
LAMINOVANÉ CPL	•	•	•
UNI MAT PLUS	•	•	•
LAMISTONE	•	•	•
SILKSTONE	•	•	•
SILKSTONE CPL 0,5 mm	•	•	•
STŘÍKANÉ <sup>1</sup> - bílá	•	•	•
STŘÍKANÉ <sup>2</sup> - šedá, béžová	•	•	•
BLACK <sup>3</sup> / MONO <sup>4</sup>	•	•	•
DÝHOVANÉ SKUPINA A	•	•	•
DÝHOVANÉ SKUPINA B	•	•	•
DÝHOVANÉ SKUPINA C, D	•	•	•
SILKWOOD / REALWOOD	•	•	•

příplatek k základnímu odstínu bílá (RAL 9003) podle skupin odstínů RAL, NCS (str. 282)

SKUPINA I	SKUPINA II	SKUPINA III
•	•	•
SKUPINA IV	SKUPINA V	
•	•	

\*standardní barva dřevěných dveřních křídel a zárubní - bílá RAL 9003.

**Cena světlíku = (cena 1mb profilu) x 2(A+B) + (cena 1m<sup>2</sup> skla) x (AxB)**

## SVĚTLÍKY BOČNÍ A HORNÍ

	cena za 1 bm
ECO TOP	•
LAMINOVANÉ CPL	•
HIGH TOP	•
LAMISTONE	•
SILKSTONE	•
STŘÍKANÉ <sup>1</sup> - bílá	•
STŘÍKANÉ <sup>2</sup> - šedá, béžová	•
BLACK <sup>3</sup> / MONO <sup>4</sup>	•
DÝHOVANÉ SKUPINA A	•
DÝHOVANÉ SKUPINA B	•
DÝHOVANÉ SKUPINA C, D	•
SILKWOOD / REALWOOD	•

### Boční a horní světlíky v profilu dřevěné pevné zárubně

- požární odolnost EI30
- čiré protipožární sklo
- profil 100mm x 55mm
- maximální rozměr bočního světlíku je 944mm x 2175mm
- maximální rozměr horního světlíku je 2152mm x 425mm
- minimální délka jedné strany světlíku je 300mm
- standardní výplň světlíku je čiré ohnivzdorné sklo (m<sup>2</sup>): •|

### Rozměry dveří EI30 SR32 dřevěná zárubeň

- 700** = rozměr produktu **Sd 812 x Hd 2025** do otvoru **840x2040 mm**
- 800** = rozměr produktu **Sd 912 x Hd 2025** do otvoru **940x2040 mm**
- 900** = rozměr produktu **Sd 1012 x Hd 2025** do otvoru **1040x2040 mm**
- 1000** = rozměr produktu **Sd 1112 x Hd 2025** do otvoru **1140x2040 mm**
- příplatek plus • k ceně křídla 1000 m

<sup>1</sup>bílá - RAL 9003; <sup>2</sup>matná šedá - RAL 7047, matná béžová - NCS S 2005 Y50R; <sup>3</sup>černá - RAL 9005; <sup>4</sup>sage mat - NCS S 4010-G50Y, indigo mat - RAL 5011, sky blue mat - RAL 5014

## ROZMĚRY DVEŘÍ

Pevná dřevěná nebo nastavitelná zárubeň 1012x2075 mm max. šířka "100" - 1112 mm, max. výška 2175 mm

**INVESTIČNÍ ŠÍŘKA**  
Šířka 90 Plus - 1032 mm. Šířka dveří 1032 mm umožňuje minimální průchozí světlost 900 mm při otevření křídla pod úhlem 90°.

Dvoukřídlé dveře:

"30"+"90"\* (1352 mm), "40"+"90"\* (1452 mm), "50"+"90"\* (1552 mm), "60"+"90"\* (1652 mm), "70"+"90"\* (1752 mm), "80"+"90"\* (1852 mm), "90"+"90"\* (1952 mm);

\*šířka křídla "30", "40", "50", "60" pouze ve verzi plně.

max. šířka "100"+"100" - 2152 mm, max. výška 2175 mm

## POVRCHOVÁ ÚPRAVA KŘÍDLA

Povrch hladký stříkaný, dýhovaný, pokrytý laminátem CPL s tloušťkou od 0,2 do 0,7 mm, laminátem HPL s tloušťkou od 0,7 do 1,0 mm nebo fólií s imitací dřeva. K dispozici jsou dekorace z ozdobných profilových lišt a hliníkových dekorů.

## ZASKLENÍ

Čiré sklo s požární odolností EI30. Dubový rámeček stříkaný, dýhovaný nebo krytý fólií v barvě podle odstínu křídla.

## ZÁRUBNĚ

Zárubeň stříkaná, dýhovaná, krytá laminátem CPL 0,15 mm, CPL 0,2 mm nebo potažená fólií podle barevného provedení křídla.

**Dřevěná pevná borovicová** - volitelně s krycími lištami s oblou hranou.

**Dřevěná nastavitelná** s rozšiřovacími panely, rohovými obložkovými lištami a krycí lištou.

## PŘÍSLUŠENSTVÍ A VYBAVENÍ

**Standardní vybavení FR EI30:**

- čepové panty nastavitelné ve 3 směrech
- zadlabací zámek s cylindrickou vložkou
- padací těsnění

**Doplňkové vybavení:**

- dekor, nerezové panely, hliníkové dekory
- elektromotorický zámek ELS60/ELS61

- hotelové zámky
- samozavírač s povrchovou montáží nebo skrytý
- dodatečné zadlabací zámky
- dveřní elektrozámek averzní nebo reverzní
- magnetický spínač
- přídržný magnet
- elektromagnetické přídržné zařízení



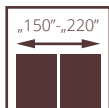
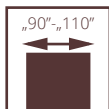

# PROTIPOŽÁRNÍ EVAKUAČNÍ



## Dveře FR EI30 SR32

(jdnokřídle a dvokřídle s dřevěnou zárubní, plné nebo prosklené)

- Požární odolnost - EI<sub>2</sub>30
- Zvuková neprůzvučnost: třída D<sub>1</sub> - 30, D<sub>2</sub> - 25, třída Rw=32 dB
- 3. třída mechanické odolnosti dle normy PN-EN 1192:2001
- ITB-KOT-2020/1370 vydání 1
- Národní osvědčení o užitných vlastnostech č. 020-UWB-1937/W

## Dveře EI30 Plus systému Halspan

(jdnokřídle a dvokřídle s kovovou zárubní, plné nebo prosklené)

- Požární odolnost - EI<sub>2</sub>30
- Zvuková neprůzvučnost: jdnokřídle dveře - třída D<sub>1</sub> - 30, D<sub>2</sub> - 25, třída Rw=32 dB dvokřídle dveře třídy D<sub>1</sub> - 25, D<sub>2</sub> - 25, třída Rw=27 dB
- 3. třída mechanické odolnosti podle normy PN-EN 1192:2001
- ITB-KOT-2018/0407 vydání 2
- Národní osvědčení o užitných vlastnostech č. 020-UWB-2695/W

## Dveře EI60 Plus systému Halspan

(jdnokřídle a dvokřídle s kovovou zárubní, plné nebo prosklené)

- Požární odolnost - EI<sub>2</sub>60
- Zvuková neprůzvučnost: jdnokřídle dveře - třída D<sub>1</sub> - 30, D<sub>2</sub> - 25, třída Rw=32 dB dvokřídle dveře - třída D<sub>1</sub> - 25, D<sub>2</sub> - 25, třída Rw=32 dB
- 3. třída mechanické odolnosti podle normy PN-EN 1192:2001
- ITB-KOT-2018/0407 vydání 2
- Národní osvědčení o užitných vlastnostech č. 020-UWB-2695/W

dveře FR EI30, pevná dřevěná zárubeň



protipožární dveře FR EI30, pevná dřevěná zárubeň

Aktuální cena CZK



Aktuální cena EUR



**CENA EVAKUAČNÍCH PROTIPOŽÁRNÍCH DVEŘÍ SYSTÉMU POL-SKONE =  
CENA DVEŘÍ PROTIPOŽÁRNÍCH SYSTÉMU POL-SKONE +  
CENA PANIKOVÉ HRAZDY DORMAKABA PHA 2000 (STR. 224) +  
CENA OBJEKTOVÝCH PANTŮ OBX (STR. 221)**

**CENA EVAKUAČNÍCH PROTIPOŽÁRNÍCH DVEŘÍ EI30 PLUS, EI60 PLUS =  
CENA PROTIPOŽÁRNÍCH DVEŘÍ EI30 PLUS, EI60 PLUS +  
CENA PANIKOVÉ HRAZDY DORMAKABA PHA 2000 (STR. 224)**

**INVESTIČNÍ ŠÍŘKA**

**Verze "90 Plus" (šířka dveří umožňuje získat průchozí světlost min. 900 mm při otevření křídla pod úhlem 90°)**

příplatek CPL 0,5 mm, CPL 0,7 mm u dveří s povrchem CPL (příplatek za standardní výšku dveří)

CPL 0,5 mm („60“ - „90“)	CPL 0,7 mm („60“ - „90“)	CPL 0,5 mm („90+“ - „110“)	CPL 0,7 mm („90+“ - „110“)
-----------------------------	-----------------------------	-------------------------------	-------------------------------

• | • | • | • |

**ROZMĚRY  
DVEŘÍ**

**Dveře FR EI30 SR32, falcový systém**

dveře jednokřídlé:

šířka "90" - "100" - 1012 - 1112 mm, max. výška 2175 mm

**Verze 90 Plus (umožňuje minimální světlost průchodu 900 mm při otevření křídla pod úhlem 90°), šířka 1032 mm.**

dveře dvoukřídlé:

šířka "90+60" - "100+100" - 1653 - 2153 mm,

max. výška 2175 mm.

**Dveře EI30 Plus systému Halspan, falcový systém**

zárubeň pevná kovová, jednokřídlé dveře: šířka "90" - "110" - 1004 - 1204 mm, max. výška 2271 mm.

**Verze 90 Plus (umožňuje minimální světlost průchodu 900 mm při otevření křídla pod úhlem 90°), šířka 1024 mm.**

dvoukřídlé dveře: šířka "90+60" - "110+110" - 1642 - 2342 mm,

max. výška 2271 mm.

zárubeň nastavitelná kovová

dveře jednokřídlé:

šířka "90" - "110" - 1024 - 1224 mm, max. výška 2281 mm.

**Verze 90 Plus (umožňuje minimální světlost průchodu 900 mm při otevření křídla pod úhlem 90°), šířka 1044 mm.**

dveře dvoukřídlé:

šířka "90+60" - "110+110" - 1662 - 2362 mm, max. výška 2281 mm.

**Dveře EI60 Plus systému Halspan, falcový systém**

zárubeň pevná kovová.

dveře jednokřídlé:

šířka "90"- "110" - 1004-1204 mm, max. výška 2271 mm.

**Verze 90 Plus (umožňuje minimální světlost průchodu 900 mm při otevření křídla pod úhlem 90°), šířka 1024 mm.**

dvoukřídlé dveře plně:

šířka "90+60"- "110+110" - 1642-2342 mm, max. výška 2271 mm.

dvoukřídlé skleněné dveře: "90+60"- "100+100" - 1642-2142 mm,

max. výška 2271 mm.

zárubeň nastavitelná kovová.

dveře jednokřídlé:

šířka "90"- "110" - 1024-1224 mm, max. výška 2281 mm.

**Verze 90 Plus (umožňuje minimální světlost průchodu 900 mm při otevření křídla pod úhlem 90°), šířka 1044 mm.**

dvoukřídlé dveře plně:

šířka "90+60" - "110+110" - 1662 - 2362 mm, max. výška 2281 mm.

dvoukřídlé skleněné dveře: "90+60"- "100+100" - 1662-2162 mm,

max. výška 2281 mm.

**POVRCHOVÁ  
ÚPRAVA KŘÍDLA**

Povrch hladký stříkaný, dýhovaný, pokrytý laminátem CPL s tloušťkou od 0,2 do 0,7 mm, laminátem HPL s tloušťkou od 0,7 do 1,0 mm nebo fólií s imitací dřeva. K dispozici jsou dekorace z ozdobných profilových lišt a hliníkových dekorů.

**ZASKLENÍ**

Průhledné sklo s požární odolností EI30 nebo EI60. Rámeček stříkaný, dýhovaný nebo fólie odpovídající barvě křídla.

**ZÁRUBNĚ**

Zárubeň stříkaná, dýhovaná, krytá laminátem CPL 0,15 mm, CPL 0,2 mm nebo potažená fólií podle barevného provedení křídla.

**Dřevěná pevná borovicová** - volitelně s krycími lištami s oblou hranou.

**Dřevěná nastavitelná** s rozšiřovacími panely, rohovými obložkovými lištami a krycí lištou.

**Kovová pevná nebo nastavitelná** EI30 PLUS nebo EI60 PLUS.

**PŘÍSLUŠENSTVÍ  
A VYBAVENÍ**

**Standardní vybavení FR EI30 SR32:**

- 3 objektové panty OBX od firmy Eco Schulte
- svrchní paniková hrazda PHA 2102 od Dormakaba (str. 222)
- padací těsnění

**Standardní vybavení systému EI30 Plus Halspan:**

- 3 nebo 4 čepové panty nastavitelné ve 3 směrech EXACTA 495 Ø16 od firmy OTLAV

**jednokřídlé dveře:**

- povrchová paniková hrazda PHA 2000 od Dormakaba nebo paniková hrazda se zadlabacím zámkem PHA 2500 od Dormakaba

**dvoukřídlé dveře:**

- PHA 2000 povrchová paniková hrazda od firmy Dormakaba

- padací těsnění

**Standardní vybavení systému EI60 Plus Halspan:**

- 4 čepové panty nastavitelné ve 3 směrech EXACTA 495 Ø16 od firmy OTLAV

**jednokřídlé dveře:**

- povrchová paniková hrazda PHA 2000 od firmy Dormakaba nebo paniková hrazda se zadlabacím zámkem PHA 2500 od firmy Dormakaba

**dvoukřídlé dveře:**

- PHA 2000 povrchová paniková hrazda od firmy Dormakaba
- padací těsnění

**Doplňkové vybavení:**

**Dveře FR EI30 SR32**

- hliníkové dekory, magnetický spínač, samozavírač s povrchovou montáží

**Dveře EI30 Plus systému Halspan**

- hliníkové dekory, samozavírač s povrchovou montáží

**Dveře EI60 Plus systému Halspan**

- hliníkové dekory, samozavírač s povrchovou montáží



# ZÁRUBNĚ NASTAVITELNÉ KE VCHODOVÝM DVEŘÍM

PRO BEZPEČNOSTNÍ DVEŘE B-30, C-30, CERBER PLUS, CERBER PLUS RC2, RC3

Příplatek za regulační sadu k bezpečnostním dveřím B-30, C-30, RC3, CERBER PLUS (s plochými lištami - 60 mm), CERBER PLUS RC2 (JEDNOSTRANNÉ FRÉZOVÁNÍ ZÁRUBNĚ PRO MONTÁŽ PANELŮ A LIŠT)

CERBER PLUS, CERBER PLUS RC2				B-30, C-30, RC3		pro laminované			DÝHOVANÉ		
				UNI MAT PLUS	pro laminované	STŘÍKANÉ <sup>1</sup> bílý	STŘÍKANÉ <sup>2</sup> šedá, béžová	BLACK <sup>3</sup> MONO <sup>4</sup>			
					HIGH TOP						
					LAMISTONE CPL						
				SILKSTONE				SKUPINA A	SKUPINA B	SKUPINA C, D REALWOOD	
symbol	rozsah regulace	symbol zárubně	stupeň regulace								
ZC 1	92-112	ZB1	100-120	•	•	•	•	•	•	•	•
ZC 2	112-136	ZB2	120-144	•	•	•	•	•	•	•	•
ZC 3	136-180	ZB3	144-188	•	•	•	•	•	•	•	•
ZC 4	180-202	ZB4	188-210	•	•	•	•	•	•	•	•
ZC 5	202-246	ZB5	210-254	•	•	•	•	•	•	•	•
ZC 6	246-268	ZB6	254-276	•	•	•	•	•	•	•	•
ZC 7	268-312	ZB7	276-320	•	•	•	•	•	•	•	•
ZC 8	312-334	ZB8	320-342	•	•	•	•	•	•	•	•
ZC 9	334-378	ZB9	342-386	•	•	•	•	•	•	•	•
ZC 10	378-402	ZB10	386-410	•	•	•	•	•	•	•	•
		ZB11	410-429	•	•	•	•	•	•	•	•
		ZB12	429-476	•	•	•	•	•	•	•	•
		ZB13	476-495	•	•	•	•	•	•	•	•
		ZB14	495-542	•	•	•	•	•	•	•	•
		ZB15	542-561	•	•	•	•	•	•	•	•
		ZB16	561-608	•	•	•	•	•	•	•	•

pro zárubně s jinými než standardními rozměry (příplatek za každý rozměrový modul) •

lišty spojené pod úhlem 90° (šířka 60 mm) •|

<sup>1</sup>bílá - RAL 9003; <sup>2</sup>matná šedá - RAL 7047, matná béžová - NCS S 2005 Y50R; <sup>3</sup>černá - RAL 9005; <sup>4</sup>sage mat - NCS S 4010-G50Y, indigo mat - RAL 5011, sky blue mat - RAL 5014

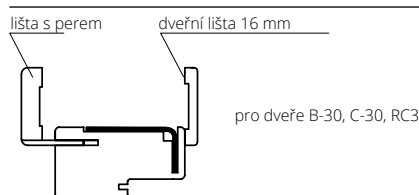

symbol	rozsah regulace	SESTAVENÍ PRVKŮ
ZB1	100-120	Zárubeň 100 mm, lišta, lišta s perem 32 mm
ZB2	120-144	Zárubeň 100 mm, lišta, lišta s perem 52 mm

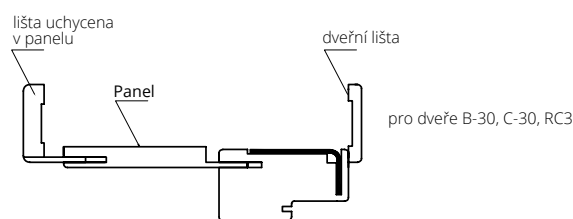

symbol	rozsah regulace	SESTAVENÍ PRVKŮ
ZB3	144-188	Zárubeň 100 mm, lišta, lišta s perem 32 mm, panel 76 mm
ZB4	188-210	Zárubeň 100 mm, lišta, lišta s perem 52 mm, panel 76 mm
ZB5	210-254	Zárubeň 100 mm, lišta, lišta s perem 32 mm, panel 142 mm
ZB6	254-276	Zárubeň 100 mm, lišta, lišta s perem 52 mm, panel 142 mm
ZB7	276-320	Zárubeň 100 mm, lišta, lišta s perem 32 mm, panel 208 mm
ZB8	320-342	Zárubeň 100 mm, lišta, lišta s perem 52 mm, panel 208 mm
ZB9	342-386	Zárubeň 100 mm, lišta, lišta s perem 32 mm, panel 274 mm
ZB10	386-410	Zárubeň 100 mm, lišta, lišta s perem 52 mm, panel 274 mm

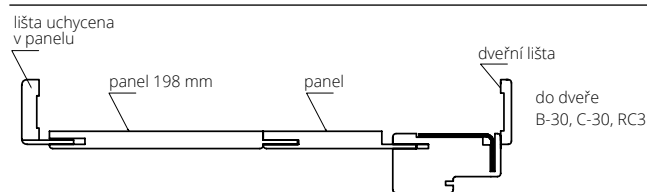

symbol	rozsah regulace	SESTAVENÍ PRVKŮ
ZB11	410-429	Zárubeň 100 mm, lišta, lišta s perem 32 mm, panel 142+198 mm
ZB12	429-476	Zárubeň 100 mm, lišta, lišta s perem 52 mm, panel 142+198 mm
ZB13	476-495	Zárubeň 100 mm, lišta, lišta s perem 32 mm, panel 208+198 mm
ZB14	495-542	Zárubeň 100 mm, lišta, lišta s perem 52 mm, panel 208+198 mm
ZB15	542-561	Zárubeň 100 mm, lišta, lišta s perem 32 mm, panel 274+198 mm
ZB16	561-608	Zárubeň 100 mm, lišta, lišta s perem 52 mm, panel 274+198 mm

pro dveře CERBER PLUS, CERBER PLUS RC2

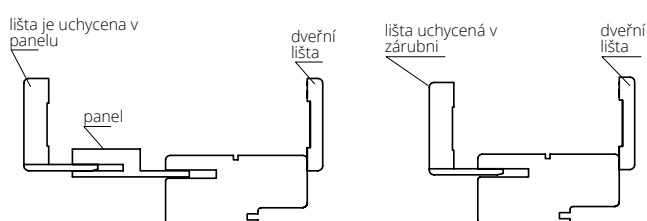

symbol	rozsah regulace	SESTAVENÍ PRVKŮ
ZC 1	92-112	Zárubeň 92 mm, lišta, lišta s perem 32 mm
ZC 2	112-136	Zárubeň 92 mm, lišta, lišta s perem 52 mm
ZC 3	136-180	Zárubeň 92 mm, lišta, lišta s perem 32 mm, panel 76 mm
ZC 4	180-202	Zárubeň 92 mm, lišta, lišta s perem 52 mm, panel 76 mm
ZC 5	202-246	Zárubeň 92 mm, lišta, lišta s perem 32 mm, panel 142 mm
ZC 6	246-268	Zárubeň 92 mm, lišta, lišta s perem 52 mm, panel 142 mm
ZC 7	268-312	Zárubeň 92 mm, lišta, lišta s perem 32 mm, panel 208 mm
ZC 8	312-334	Zárubeň 92 mm, lišta, lišta s perem 52 mm, panel 208 mm
ZC 9	334-378	Zárubeň 92 mm, lišta, lišta s perem 32 mm, panel 274 mm
ZC 10	378-402	Zárubeň 92 mm, lišta, lišta s perem 52 mm, panel 274 mm

# PŘÍPLATEK ZA SADU NASTAVITELNÝCH DÍLŮ K PROTIPOŽÁRNÍM DVEŘÍM S PEVNOU ZÁRUBNÍ

do jednokřídlých

symbol zárubně	rozsah regulace (mm)	symbol zárubně*	rozsah regulace (mm)	UNI MAT PLUS	LAMINOVANÉ HIGH TOP LAMISTONE SILKSTONE	STŘÍKANÉ <sup>1</sup> bílý	STŘÍKANÉ <sup>2</sup> šedá, béžová	BLACK <sup>3</sup> MONO <sup>4</sup>	DÝHOVANÉ SKUPINA A	DÝHOVANÉ SKUPINA B	DÝHOVANÉ SKUPINA C, D REALWOOD
ZB1	100-120	A1	120-140	•	•	•	•	•	•	•	•
ZB2	120-144	ZA2	140-164	•	•	•	•	•	•	•	•
ZB3	144-188	A3	164-208	•	•	•	•	•	•	•	•
ZB4	188-210	ZA4	208-230	•	•	•	•	•	•	•	•
ZB5	210-254	ZA5	230-274	•	•	•	•	•	•	•	•
ZB6	254-276	ZA6	274-296	•	•	•	•	•	•	•	•
ZB7	276-320	ZA7	296-340	•	•	•	•	•	•	•	•
ZB8	320-342	ZA8	340-362	•	•	•	•	•	•	•	•
ZB9	342-386	ZA9	362-406	•	•	•	•	•	•	•	•
ZB10	386-410	ZA10	406-430	•	•	•	•	•	•	•	•
ZB11	410-429	ZA11	430-449	•	•	•	•	•	•	•	•
ZB12	429-476	ZA12	449-496	•	•	•	•	•	•	•	•
ZB13	476-495	ZA13	496-515	•	•	•	•	•	•	•	•
ZB14	495-542	ZA14	515-562	•	•	•	•	•	•	•	•
ZB15	542-561	ZA15	562-581	•	•	•	•	•	•	•	•
ZB16	561-608	A16	581-628	•	•	•	•	•	•	•	•

příplatek za zárubně s jinými než standardními rozměry (příplatek za každý rozměrový modul) • dvoukřídlé dveře • \* platí pro dveře EI60 PLUS

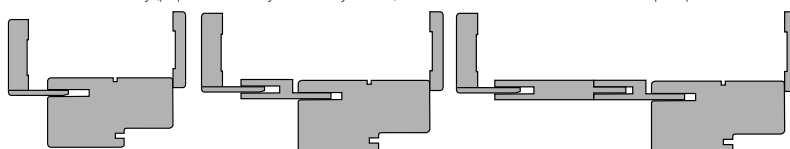

# PŘÍPLATEK ZA OBOUSTRANNOU SADU NASTAVITELNÝCH DÍLŮ PRO DVEŘE PROTIPOŽÁRNÍ EI30, SYSTÉM POL-SKONE, SR 37dB, SR 42dB

do jednokřídlých

symbol zárubně	rozsah regulace (mm)	UNI MAT PLUS	LAMINOVANÉ HIGH TOP LAMISTONE SILKSTONE	STŘÍKANÉ <sup>1</sup> bílá	STŘÍKANÉ <sup>2</sup> šedá, béžová	BLACK <sup>3</sup> MONO <sup>4</sup>	DÝHOVANÉ SKUPINA A	DÝHOVANÉ SKUPINA B	DÝHOVANÉ SKUPINA C, DREALWOOD
ZF1	100-108	•	•	•	•	•	•	•	•
ZF2	108-132	•	•	•	•	•	•	•	•
ZF3	132-176	•	•	•	•	•	•	•	•
ZF4	176-198	•	•	•	•	•	•	•	•
ZF5	198-242	•	•	•	•	•	•	•	•
ZF6	242-264	•	•	•	•	•	•	•	•
ZF7	264-308	•	•	•	•	•	•	•	•
ZF8	308-330	•	•	•	•	•	•	•	•
ZF9	330-374	•	•	•	•	•	•	•	•
ZF10	374-398	•	•	•	•	•	•	•	•
ZF11	398-417	•	•	•	•	•	•	•	•
ZF12	417-464	•	•	•	•	•	•	•	•
ZF13	464-483	•	•	•	•	•	•	•	•
ZF14	483-530	•	•	•	•	•	•	•	•
ZF15	530-548	•	•	•	•	•	•	•	•
ZF16	548-593	•	•	•	•	•	•	•	•

dvoukřídlé dveře • pro zárubně s jinými než standardními rozměry (příplatek za každý rozměrový modul) •

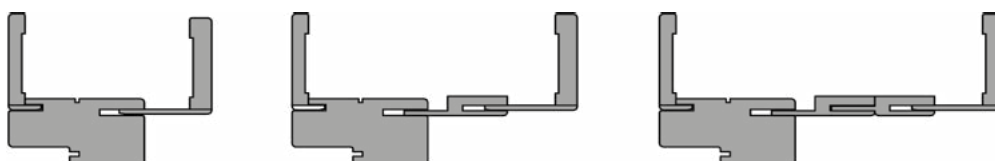

## PŘÍPLATKY ZA NESTANDARDNÍ ROZMĚRY REGULAČNÍCH SAD

standardní výška	standardní šířka	nestandardní šířka „100“	nestandardní šířka „110“
nestandardní výška až 2200 mm	-	příplatek •	příplatek •
nestandardní výška až 2300 mm	příplatek •	příplatek •	příplatek •
nestandardní výška až 2400 mm	příplatek •	příplatek •	příplatek •
nestandardní výška až 2500 mm	příplatek •	příplatek •	příplatek •

## PŘÍPLATEK ZA ZMĚNU SVISLÉHO DÍLU ZE STANDARDU ZA OBLOŽKOVOU LIŠTU V ŠÍŘCE OD 150 MM DO 210 MM (PRO DVEŘE B-30, C-30, RC3, CERBER PLUS, EI30 PLUS, EI60 PLUS, EI 30)

	HIGH TOP LAMISTONE CPL SILKSTONE LAMINÁT CPL 0,2	STŘÍKANÉ <sup>1</sup> bílá	STŘÍKANÉ <sup>2</sup> šedá, béžová	BLACK <sup>3</sup> MONO <sup>4</sup>	DÝHOVANÉ SKUPINA A	DÝHOVANÉ SKUPINA B	DÝHOVANÉ SKUPINA C, DREALWOOD
obložková lišta 210 mm svislý díl 2115 mm + pero 12 mm	•	•	•	•	•	•	•
obložková lišta 210 mm svislý díl 2115 mm + pero 32 mm	•	•	•	•	•	•	•
obložková lišta 210 mm svislý díl 2115 mm + pero 52 mm	•	•	•	•	•	•	•

<sup>1</sup>bílá - RAL 9003; <sup>2</sup>matná šedá - RAL 7047, matná béžová - NCS S 2005 Y50R; <sup>3</sup>černá - RAL 9005; <sup>4</sup>sage mat - NCS S 4010-G50Y, indigo mat - RAL 5011, sky blue mat - RAL 5014

# TECHNICKÉ ROZMĚRY (ZÁRUBNÍ)

## ZÁRUBEŇ DŘEVĚNÁ

ZF: Pro dveře FR EI30

ZB: Pro dveře EI30 PLUS, B-30, C-30, RC3, SR 37 dB

A: Pro dveře EI60 PLUS

symbol	rozsah regulace	symbol	rozsah regulace	sestavění prvků
ZF1	100-108	ZB1	100-120	zárubeň 100 mm, lišta, lišta s perem 32 mm
ZF2	108-132	ZB2	120-144	zárubeň 100 mm, lišta, lišta s perem 52 mm

symbol	rozsah regulace	symbol	rozsah regulace	sestavění prvků
ZF3	132-176	ZB3	144-188	zárubeň 100 mm, lišta, lišta s perem 32 mm, panel 76 mm
ZF4	176-198	ZB4	188-210	zárubeň 100 mm, lišta, lišta s perem 52 mm, panel 76 mm
ZF5	198-242	ZB5	210-254	zárubeň 100 mm, lišta, lišta s perem 32 mm, panel 142 mm
ZF6	242-264	ZB6	254-276	zárubeň 100 mm, lišta, lišta s perem 52 mm, panel 142 mm
ZF7	264-308	ZB7	276-320	zárubeň 100 mm, lišta, lišta s perem 32 mm, panel 208 mm
ZF8	308-330	ZB8	320-342	zárubeň 100 mm, lišta, lišta s perem 52 mm, panel 208 mm
ZF9	330-374	ZB9	342-386	zárubeň 100 mm, lišta, lišta s perem 32 mm, panel 274 mm
ZF10	374-398	ZB10	386-410	zárubeň 100 mm, lišta, lišta s perem 52 mm, panel 274 mm

symbol	rozsah regulace	symbol	rozsah regulace	sestavění prvků
ZF11	398-417	ZB11	410-429	zárubeň 100 mm, lišta, lišta s perem 32 mm, panel 142+198 mm
ZF12	417-464	ZB12	429-476	zárubeň 100 mm, lišta, lišta s perem 52 mm, panel 142+198 mm
ZF13	464-483	ZB13	476-495	zárubeň 100 mm, lišta, lišta s perem 32 mm, panel 208+198 mm
ZF14	483-530	ZB14	495-542	zárubeň 100 mm, lišta, lišta s perem 52 mm, panel 208+198 mm
ZF15	530-548	ZB15	542-560	zárubeň 100 mm, lišta, lišta s perem 32 mm, panel 274+198 mm
ZF16	548-593	ZB16	560-605	zárubeň 100 mm, lišta, lišta s perem 52 mm, panel 274+198 mm

symbol	rozsah regulace	sestavění prvků
A1	120-140	Zárubeň 120 mm, lišta, lišta s perem 32 mm
ZA2	140-164	zárubeň 120 mm, lišta, lišta s perem 52 mm

symbol	rozsah regulace	sestavění prvků
A3	164-208	zárubeň 120 mm, lišta, lišta s perem 32 mm, panel 76 mm
ZA4	208-230	zárubeň 120 mm, lišta, lišta s perem 52 mm, panel 76 mm
ZA5	230-274	zárubeň 120 mm, lišta, lišta s perem 32 mm, panel 142 mm
ZA6	274-296	zárubeň 120 mm, lišta, lišta s perem 52 mm, panel 142 mm
ZA7	296-340	zárubeň 120 mm, lišta, lišta s perem 32 mm, panel 208 mm
ZA8	340-362	zárubeň 120 mm, lišta, lišta s perem 52 mm, panel 208 mm
ZA9	362-406	zárubeň 120 mm, lišta, lišta s perem 32 mm, panel 274 mm
ZA10	406-430	zárubeň 120 mm, lišta, lišta s perem 52 mm, panel 274 mm

symbol	rozsah regulace	sestavění prvků
ZA11	430-449	zárubeň 120 mm, lišta, lišta s perem 32 mm, panel 142+198 mm
ZA12	449-496	zárubeň 120 mm, lišta, lišta s perem 52 mm, panel 142+198 mm
ZA13	496-515	zárubeň 120 mm, lišta, lišta s perem 32 mm, panel 208+198 mm
ZA14	515-562	zárubeň 120 mm, lišta, lišta s perem 52 mm, panel 208+198 mm
ZA15	562-580	zárubeň 120 mm, lišta, lišta s perem 32 mm, panel 274+198 mm
ZA16	580-625	zárubeň 120 mm, lišta, lišta s perem 52 mm, panel 274+198 mm

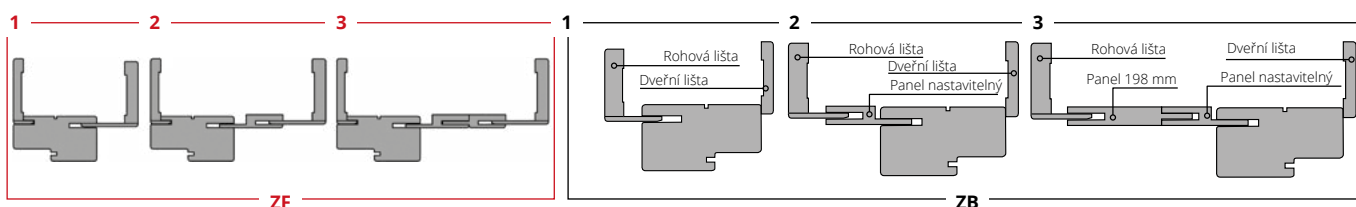

## Pro dveře CERBER PLUS, CERBER PLUS 37 dB, GAMMA

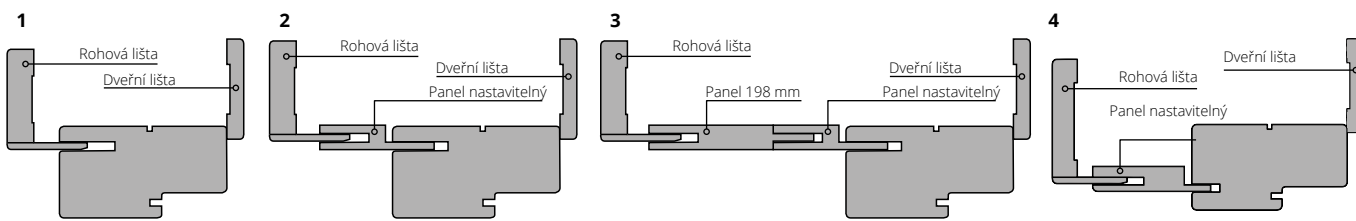

symbol	rozsah regulace	sestavění prvků
ZC1, ZG1	92-112	Zárubeň 92 mm, lišta, lišta s perem 32 mm
ZC2, ZG2	112-136	zárubeň 92 mm, lišta, lišta s perem 52 mm

symbol	rozsah regulace	sestavění prvků
ZC3, ZG3	136-180	zárubeň 92 mm, lišta, lišta s perem 32 mm, panel 76 mm
ZC4, ZG4	180-202	zárubeň 92 mm, lišta, lišta s perem 52 mm, panel 76 mm
ZC5, ZG5	202-246	zárubeň 92 mm, lišta, lišta s perem 32 mm, panel 142 mm
ZC6, ZG6	246-268	zárubeň 92 mm, lišta, lišta s perem 52 mm, panel 142 mm
ZC7, ZG7	268-312	zárubeň 92 mm, lišta, lišta s perem 32 mm, panel 208 mm
ZC8, ZG8	312-334	zárubeň 92 mm, lišta, lišta s perem 52 mm, panel 208 mm
ZC9, ZG9	334-378	zárubeň 92 mm, lišta, lišta s perem 32 mm, panel 274 mm
ZC10, ZG10	378-402	zárubeň 92 mm, lišta, lišta s perem 52 mm, panel 274 mm

symbol	rozsah regulace	sestavění prvků
ZC11, ZG11	402-421	zárubeň 92 mm, lišta, lišta s perem 32 mm, panel 142+198 mm
ZC12, ZG12	421-468	zárubeň 92 mm, lišta, lišta s perem 52 mm, panel 142+198 mm
ZC13, ZG13	468-487	zárubeň 92 mm, lišta, lišta s perem 32 mm, panel 208+198 mm
ZC14, ZG14	487-534	zárubeň 92 mm, lišta, lišta s perem 52 mm, panel 208+198 mm
ZC15, ZG15	534-553	zárubeň 92 mm, lišta, lišta s perem 32 mm, panel 274+198 mm
ZC16, ZG16	553-600	zárubeň 92 mm, lišta, lišta s perem 52 mm, panel 274+198 mm

Po konzultaci s obchodním oddělením je možné vyrobit nestandardní konstrukci.

## ZÁRUBNĚ PRO ZVUKOTĚSNÉ DVEŘE TYP A, TYP B, TYP A DUO, TYP B DUO

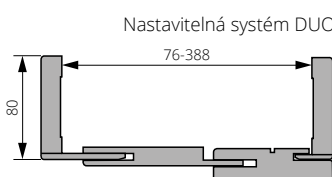
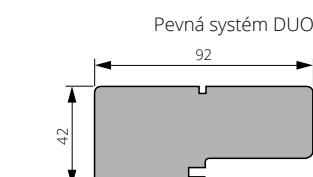
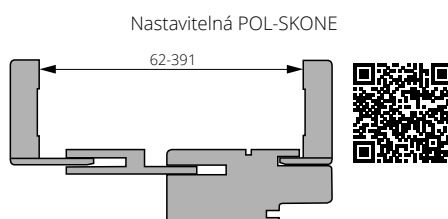
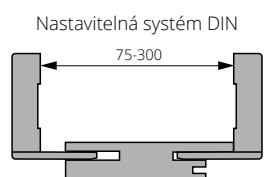
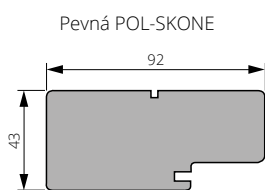

Je možné vyrobit nastavitelné zárubně s nestandardními rozsahy.



# KŘÍDLO EI30 PLUS, EI60 PLUS

## pro kovovou zárubeň

Aktuální cena CZK



Aktuální cena EUR



### KŘÍDLO EI30 PLUS

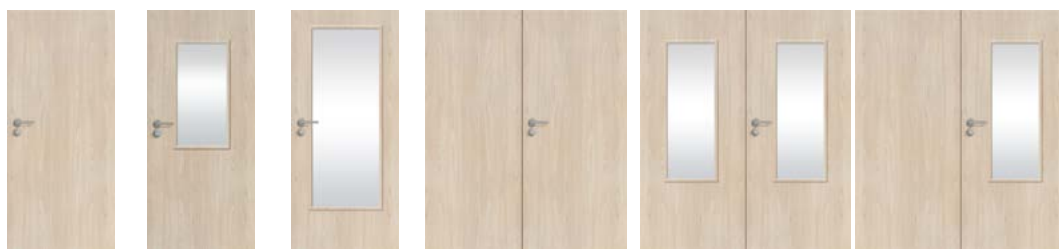

VERZE	EI30PLUS	EI30 PLUS prosklené (W1S, W2S, W3S)	EI30 PLUS prosklené (W4S)	EI30 PLUS plné	EI30 PLUS prosklené	EI30 PLUS (plné/prosklené)
LAMINOVANÉ CPL 0,2 mm	•	•	•	•	•	•
LAMISTONE, SILKSTONE	•	•	•	•	•	•
SILKSTONE CPL 0,5 mm	•	•	•	•	•	•
UNI MAT PLUS	•	•	•	•	•	•
STŘÍKANÉ <sup>1</sup> - bílá	•	•	•	•	•	•
STŘÍKANÉ <sup>2</sup> - šedá, béžová	•	•	•	•	•	•
BLACK <sup>3</sup> / MONO <sup>4</sup>	•	•	•	•	•	•
DÝHOVANÉ SKUPINA A	•	•	•	•	•	•
DÝHOVANÉ SKUPINA B	•	•	•	•	•	•
DÝHOVANÉ SKUPINA C, D	•	•	•	•	•	•
SILKWOOD / REALWOOD	•	•	•	•	•	•

kouřotěsnost - příplatek jednokřídle •|, dvoukřídle •|

### KŘÍDLO EI60 PLUS



VERZE	EI60 PLUS	EI60 PLUS prosklené (W1S, W3S)	EI60 PLUS plné	EI60 PLUS prosklené	EI60 PLUS (plné/prosklené)
LAMINOVANÉ CPL 0,2 mm	•	•	•	•	•
LAMISTONE, SILKSTONE	•	•	•	•	•
SILKSTONE CPL 0,5 mm	•	•	•	•	•
UNI MAT PLUS	•	•	•	•	•
STŘÍKANÉ <sup>1</sup> - bílá	•	•	•	•	•
STŘÍKANÉ <sup>2</sup> - šedá, béžová	•	•	•	•	•
BLACK <sup>3</sup> / MONO <sup>4</sup>	•	•	•	•	•
DÝHOVANÉ SKUPINA A	•	•	•	•	•
DÝHOVANÉ SKUPINA B	•	•	•	•	•
DÝHOVANÉ SKUPINA C, D	•	•	•	•	•
SILKWOOD / REALWOOD	•	•	•	•	•

kouřotěsnost - příplatek jednokřídle •|, dvoukřídle •|

<sup>1</sup>bílá - RAL 9003; <sup>2</sup>matná šedá - RAL 7047, matná béžová - NCS S 2005 Y50R; <sup>3</sup>černá - RAL 9005; <sup>4</sup>sage mat - NCS S 4010-G50Y, indigo mat - RAL 5011, sky blue mat - RAL 5014

\*standardní barva dřevěných dveřních křidel a zárubní - bílá RAL 9003. Barvy kovových zárubní (str. 241)

\*příplatek k základní bílé barvě (RAL 9003) dle barevných skupin RAL, NCS (str. 282)

SKUPINA I	SKUPINA II	SKUPINA III	SKUPINA IV	SKUPINA V
•	•	•	•	•

**Abyste byli splněny požadavky Národního technického posouzení, jsou křídla prodávána jako komplet s kovovou zárubní.**

## ROZMĚRY PROSKLENÍ

(světlost) protipožární dveře

FR EI30 SR 32 dB	EI30 PLUS				EI60 PLUS	
	W1S	W2S	W3S	W4S	W1S	W3S
	Rozměry skla (světlost v mm):	Rozměry skla (světlost v mm):	Rozměry skla (světlost v mm):	Rozměry skla (světlost v mm):	Rozměry skla (světlost v mm):	Rozměry skla (světlost v mm):
„60“	-		166x1054	166x1384		166x860
„70“	169x1056		266x1054	266x1384		266x860
„80“	269x1056	166x1054	366x1054	366x1384	166x860	366x860
„90“	369x1056		466x1054	466x1384		466x860
„100“	469x1056		566x1054	566x1384		566x860
„110“	-		666x1054	666x1384		566x860

# zárubeň NASTAVITELNÁ KOVOVÁ PRO DVEŘE EI30 PLUS, EI60 PLUS

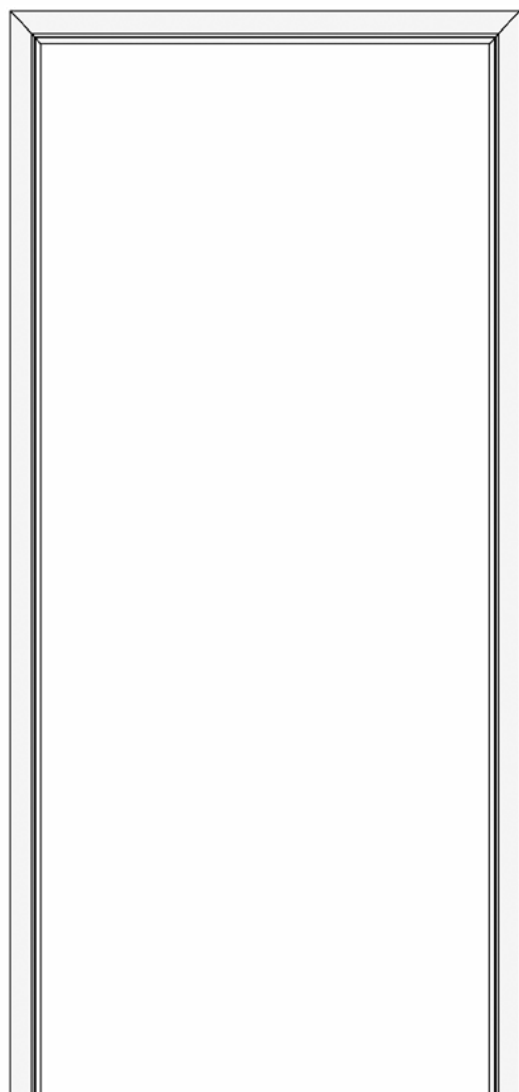

**POTŘEBA VYTVOŘIT OTVORY VE  
ZDI PRO KAPSY NA PANTY.**

Zárubeň vyrobená z plechu  
o tloušťce 1,5 mm.

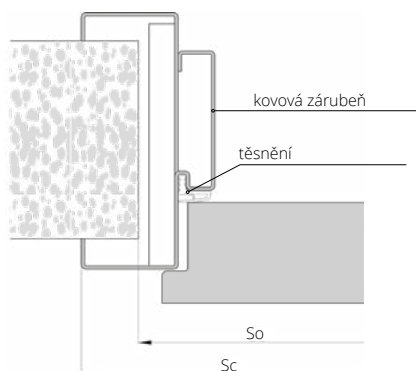

#### URČENÁ PRO

protipožární křídla EI30 PLUS, EI60 PLUS

#### BAREVNÉ PROVEDENÍ

Zárubeň stříkaná práškovou barvou. Standardní barvy: bílá (RAL 9003), černá (RAL 9005), bílá (RAL 9016), šedá (RAL 7047), hnědá (RAL 8014), grafitová (RAL 7024), béžová (NCS S 2005 Y50R). Další barvy dle palet RAL za příplatek - dle tabulky příplatků (str. 241)

symbol	rozsah mm	jednokřídlé dveře EI30 PLUS (str. 195)		
		„90“	„100“	„110“
S30	100-130	•	•	•
S31	130-160	•	•	•
S32	160-190	•	•	•
S33	190-220	•	•	•
S34	220-250	•	•	•
S35	250-280	•	•	•
S36	280-310	•	•	•
S37	310-340	•	•	•
S38	340-370	•	•	•
S39	370-400	•	•	•

u dvoukřídlých dveří je příplatek •

symbol	rozsah mm	jednokřídlé dveře EI60 PLUS (str. 195)		
		„90“	„100“	„110“
S60	100-130	•	•	•
S61	130-160	•	•	•
S62	160-190	•	•	•
S63	190-220	•	•	•
S64	220-250	•	•	•
S65	250-280	•	•	•
S66	280-310	•	•	•
S67	310-340	•	•	•
S68	340-370	•	•	•
S69	370-400	•	•	•

u dvoukřídlých dveří je příplatek •

#### PŘÍSLUŠENSTVÍ A VYBAVENÍ (za příplatek)

zesílení pro elektrozámek	•
zesílení pro skrytý samozavírač GEZE BOXER 2-4; ITS 96 2-4; ITS 96 3-6	•
MC 250 magnetický spínač zadlabací	•
montážní příruba MC200-S19 pro magnetický spínač (bílá) (pro kovové zárubně)	•

#### ŠÍŘKA

jednokřídlé dveře					dvoukřídlé dveře				
typ	S <sub>0</sub>	S <sub>c</sub>	H <sub>0</sub>	H <sub>c</sub>	typ	S <sub>0</sub>	S <sub>c</sub>	H <sub>0</sub>	H <sub>c</sub>
„60“	665	724			„120“	1303	1362		
„70“	765	824			„130“	1403	1462		
„80“	865	924			„140“	1503	1562		
„90“	965	1024	2055	2081	„150“	1603	1662		
„90 plus“	985	1044			„160“	1703	1762	2055	2081
„100“	1065	1124			„170“	1803	1862		
„110“	1165	1224			„180“	1903	1962		
					„190“	2003	2062		
					„200“	2103	2162		

\* šířka 90 plus umožňuje minimální průchodnost 900 mm při otevření křídla pod úhlem 90°.

So - šířka montážního otvoru  
Sc - celková šířka zárubně

H<sub>0</sub> - výška montážního otvoru  
H<sub>c</sub> - celková výška zárubně



Aktuální cena CZK



Aktuální cena EUR



ITB-KOT-2018/0407 vydání 2

# zárubeň NASTAVITELNÁ KOVOVÁ DUO PRO DVEŘE EI30 PLUS, EI60 PLUS

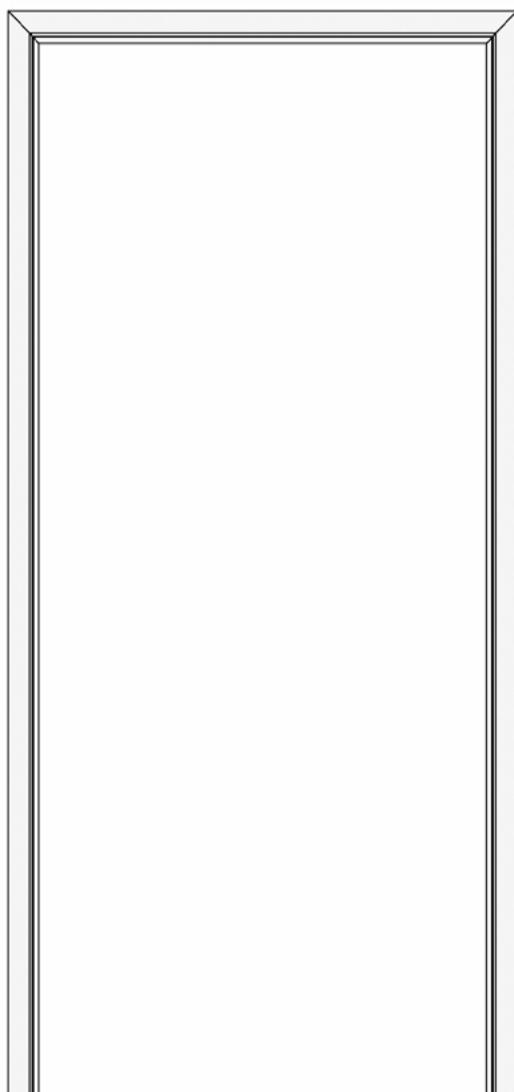

**POTŘEBA VYTVOŘIT OTVORY VE  
ZDI PRO KAPSY NA PANTY.**

Zárubeň vyrobená z plechu  
o tloušťce 1,5 mm.

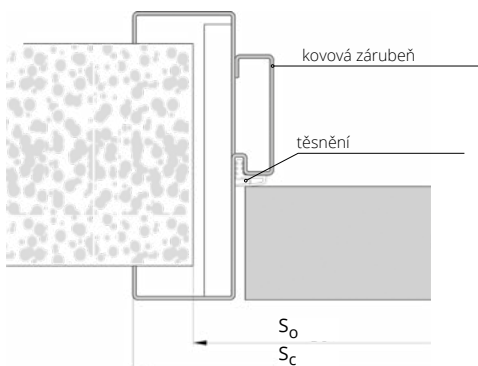

So - šířka montážního otvoru  
Sc - celková šířka zárubně  
Ho - výška montážního otvoru  
Hc - celková výška zárubně

## URČENÁ PRO

protipožární křídla EI30 PLUS, EI60 PLUS

## BAREVNÉ PŘÍPLATEK

Zárubeň kovová DUO  
vybavená objektivními panty  
OBX ECO SCHULTE.  
Skryté panty TECTUS od firmy  
Simonswerk za příplatek  
(str. 222)

Zárubeň stříkaná práškovou barvou. Standardní barvy:  
bílá (RAL 9003), černá (RAL 9005), bílá (RAL 9016), šedá  
(RAL 7047), hnědá (RAL 8014), grafitová (RAL 7024), béžová  
(NCS S 2005 Y50R). Další barvy dle palet RAL za příplatek -  
dle tabulky příplatků (str. 241)

symbol	rozsah mm	jednokřídlé dveře EI30 PLUS (str. 195)		
		„90“	„100“	„110“
D30	100-130	•	•	•
D31	130-160	•	•	•
D32	160-190	•	•	•
D33	190-220	•	•	•
D34	220-250	•	•	•
D35	250-280	•	•	•
D36	280-310	•	•	•
D37	310-340	•	•	•
D38	340-370	•	•	•
D39	370-400	•	•	•

u dvoukřídlých dveří je příplatek •

symbol	rozsah mm	jednokřídlé dveře EI60 PLUS (str. 195)		
		„90“	„100“	„110“
D60	100-130	•	•	•
D61	130-160	•	•	•
D62	160-190	•	•	•
D63	190-220	•	•	•
D64	220-250	•	•	•
D65	250-280	•	•	•
D66	280-310	•	•	•
D67	310-340	•	•	•
D68	340-370	•	•	•
D69	370-400	•	•	•

u dvoukřídlých dveří je příplatek •

## PŘÍSLUŠENSTVÍ A VYBAVENÍ (za příplatek)

zesílení pro elektrozámek	•
zesílení pro skrytý samozavírač GEZE BOXER 2-4; ITS 96 2-4; ITS 96 3-6	•
příplatek za panty	str. 222
MC 250 magnetický spínač zadlabací	•
montážní příruba MC200-S19 pro magnetický spínač (bílá) (pro kovové zárubně)	•

## ŠÍŘKA

jednokřídlé dveře			dvoukřídlé dveře		
typ	Sc	So	typ	Sc	So
„60“	724	665	„120“	1340	1280
„70“	824	765	„130“	1440	1380
„80“	924	865	„140“	1540	1480
„90“	1024	965	„150“	1640	1580
„90“ plus	1084	1025	„160“	1740	1680
„100“	1124	1065	„170“	1840	1780
„110“	1224	1165	„180“	1940	1880
			„190“	2040	1980
			„200“	2140	2080

## VÝŠKA

Ho	Hc
2055	2081

\* šířka 90 plus umožňuje minimální průchodnost 900 mm při otevření křídla pod úhlem 90°.

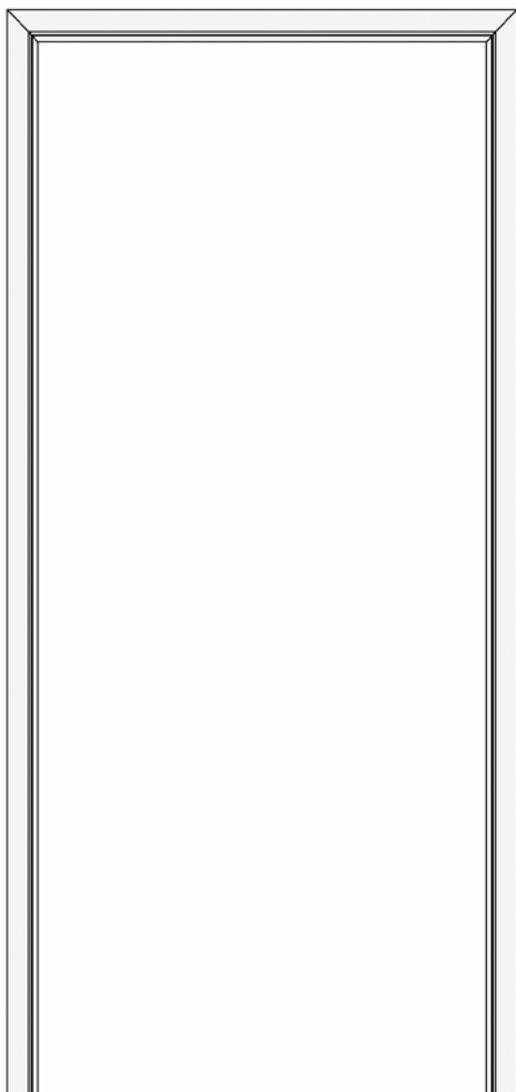

### URČENÁ PRO

protipožární křídla EI30 PLUS, EI60 PLUS

### BAREVNÉ PROVEDENÍ

Zárubeň stříkaná práškovou barvou. Standardní barvy: bílá (RAL 9003), černá (RAL 9005), bílá (RAL 9016), šedá (RAL 7047), hnědá (RAL 8014), grafitová (RAL 7024), béžová (NCS S 2005 Y50R). Další barvy dle palet RAL za příplatek - dle tabulky příplateků (str. 241)

symbol	rozsah mm	jednokřídlé dveře EI30 PLUS (str. 195)		
		„90“	„100“	„110“
UD EI30 PLUS	100	•	•	•

\* standardní rozsah 100 mm šířka 100-150 mm k dispozici po konzultaci s obchodním oddělením u dvoukřídlých dveří je příplatek •

symbol	rozsah mm	jednokřídlé dveře EI60 PLUS (str. 195)		
		„90“	„100“	„110“
UD EI60 PLUS	100	•	•	•

\* standardní rozsah 100 mm šířka 100-150 mm k dispozici po konzultaci s obchodním oddělením u dvoukřídlých dveří je příplatek •

### PŘÍSLUŠENSTVÍ A VYBAVENÍ (za příplatek)

zesílení pro elektrozámek	•
zesílení pro skrytý samozavírač GEZE BOXER 2-4; ITS 96 2-4; ITS 96 3-6	•
MC 250 magnetický spínač zadlabací	•
montážní příruba MC200-S19 pro magnetický spínač (bílá) (pro kovové zárubně)	•

**POTŘEBA VYTVOŘIT OTVORY VE ZDI PRO KAPSY NA PANTY.**

Zárubeň vyrobená z plechu o tloušťce 1,5 mm.

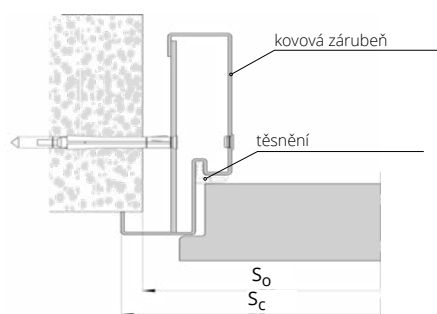

### ŠÍŘKA

jednokřídlé dveře					dvoukřídlé dveře				
typ	S <sub>0</sub>	S <sub>C</sub>	H <sub>0</sub>	H <sub>C</sub>	typ	S <sub>0</sub>	S <sub>C</sub>	H <sub>0</sub>	H <sub>C</sub>
„60“	680	704			„120“	1320	1342		
„70“	780	804			„130“	1420	1442		
„80“	880	904			„140“	1520	1542		
„90“	980	1004	2060	2071	„150“	1620	1642		
„90“ plus	1000	1024			„160“	1720	1742	2060	2071
„100“	1080	1104			„170“	1820	1842		
„110“	1180	1204			„180“	1920	1942		
					„190“	2020	2042		
					„200“	2120	2142		

\* šířka 90 plus umožňuje minimální průchodnost 900 mm při otevření křídla pod úhlem 90°.



Aktuální cena CZK



Aktuální cena EUR



ITB-KOT-2018/0407 vydání 2

# zárubeň PEVNÁ KOVOVÁ DUO PRO DVEŘE EI30 PLUS, EI60 PLUS

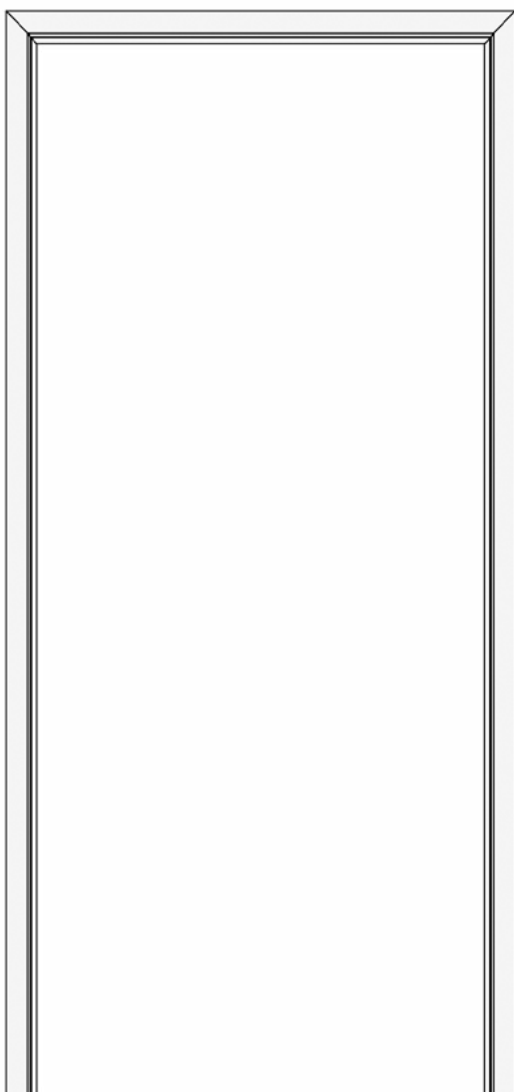
**URČENÁ PRO**

protipožární křídla EI30 PLUS, EI60 PLUS

Zárubeň kovová DUO uzpůsobená pro panty OBX ECO SCHULTE nebo pro panty skryté TECTUS značky Simonswerk (volba za příplatek) (str. 222)

**BAREVNÉ PŘÍPRAVENÍ**

Zárubeň stříkaná práškovou barvou. Standardní barvy: bílá (RAL 9003), černá (RAL 9005), bílá (RAL 9016), šedá (RAL 7047), hnědá (RAL 8014), grafitová (RAL 7024), béžová (NCS S 2005 Y50R). Další barvy dle palet RAL za příplatek - dle tabulky příplateků (str. 241)

symbol	rozsah mm	jednokřídlé dveře EI30 PLUS (str. 195)		
		„90“	„100“	„110“
UD EI30 PLUS	100	•	•	•

\* standardní rozsah 100 mm šířka 100-150 mm k dispozici po konzultaci s obchodním oddělením

u dvoukřídlých dveří je příplatek •

symbol	rozsah mm	jednokřídlé dveře EI60 PLUS (str. 195)		
		„90“	„100“	„110“
UD EI60 PLUS	100	•	•	•

\* standardní rozsah 100 mm šířka 100-150 mm k dispozici po konzultaci s obchodním oddělením

u dvoukřídlých dveří je příplatek •

**PŘÍSLUŠENSTVÍ A VYBAVENÍ**  
(za příplatek)

zesílení pro elektrozámek	•
zesílení pro skrytý samozavírač GEZE BOXER 2-4; ITS 96 2-4; ITS 96 3-6	•
příplatek za panty	str. 222
MC 250 magnetický spínač zadržovací	•
montážní příruba MC200-S19 pro magnetický spínač (bílá) (pro kovové zárubně)	•

**POTŘEBA VYTVOŘIT OTVORY VE ZDI PRO KAPSY NA PANTY.**

Zárubeň vyrobená z plechu o tloušťce 1,5 mm.

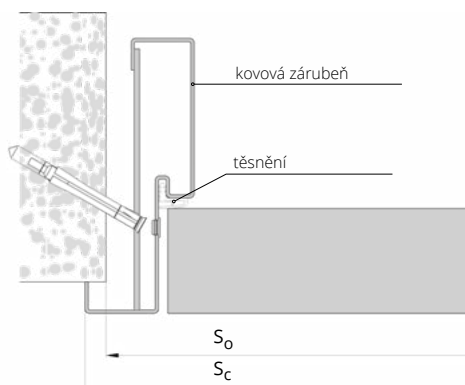

ŠÍŘKA						
jednokřídlé dveře			dvoukřídlé dveře			
typ	S <sub>c</sub>	S <sub>0</sub>	typ	S <sub>0</sub>	S <sub>c</sub>	
„60“	724	680	„120“	1296	1340	
„70“	824	780	„130“	1396	1440	
„80“	924	880	„140“	1496	1540	
„90“	1024	980	„150“	1596	1640	
„90“plus	1084	1040	„160“	1696	1740	
„100“	1124	1080	„170“	1796	1840	
„110“	1224	1180	„180“	1896	1940	
			„190“	1996	2040	
			„200“	2096	2140	
VÝŠKA				H <sub>0</sub>	H <sub>c</sub>	
				2060	2081	

\* šířka 90 plus umožňuje minimální průchodnost 900 mm při otevření křídla pod úhlem 90°.





# ATYPICKÉ KONSTRUKCE S LIŠTAMI

PRO DVEŘE CERBER PLUS, CERBER PLUS RC2, B-30, C-30, RC3, EI30 SYSTÉM POL-SKONE, EI30 PLUS, EI60 PLUS, SR37

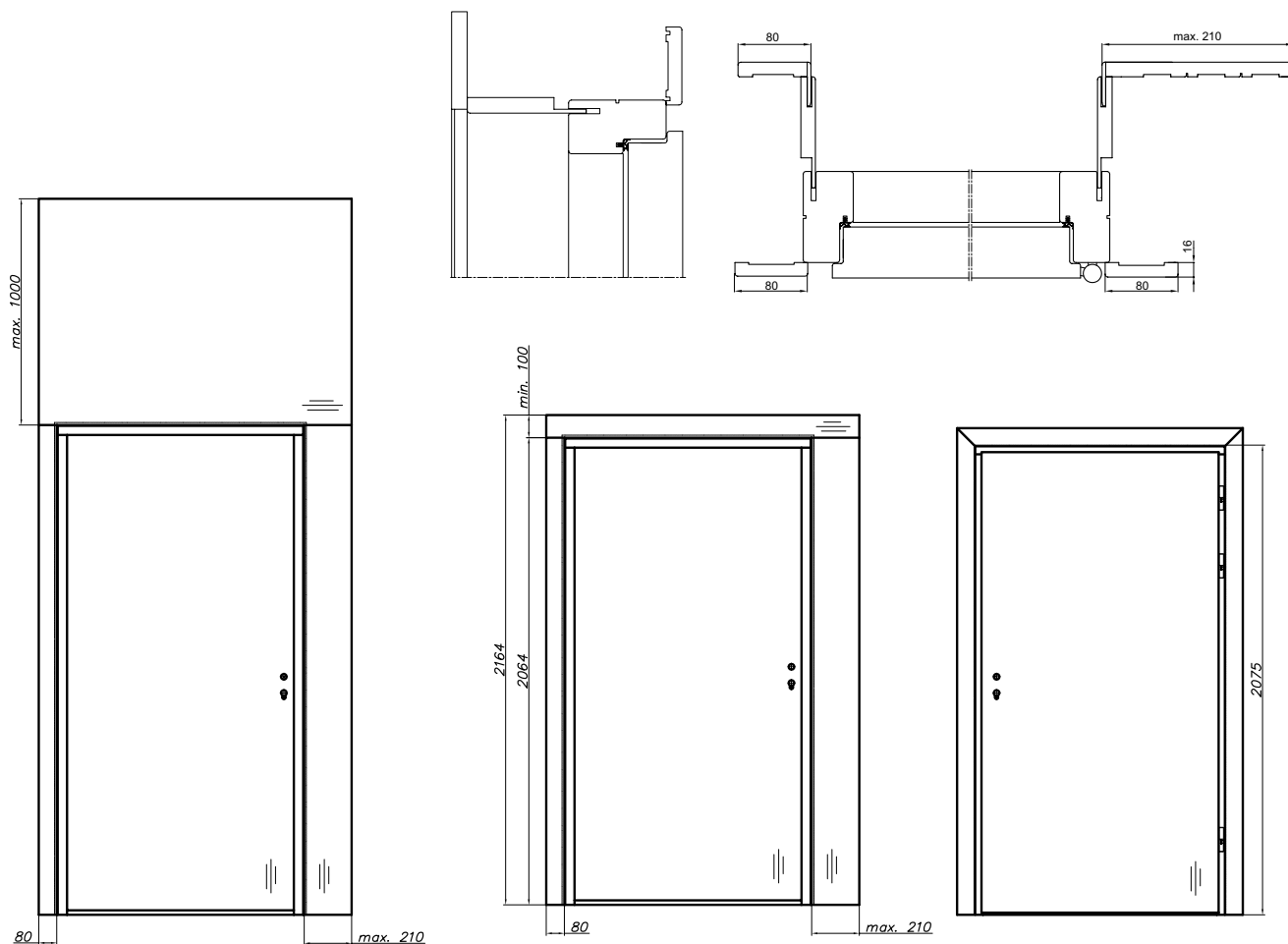

Horní panel až do šířky 1220 mm, možnost vertikální a horizontální kresby.  
 Horní panel o šířce nad 1220 mm, pouze horizontální kresba.  
 Vrchní panel v dýze, možné vertikální i horizontální uspořádání.  
 Možnost spojení na 90° - verze C

## OBKLADOVÉ PANELE S LIŠTAMI (nastavovací panel 16 mm + lišta 80 mm + svislé lišty 210 mm/80 mm) - bez horního stěnového panelu

pro jednokřídlé						UNI MAT PLUS	HIGH TOP	STŘÍKANÉ <sup>1</sup> bílá 001*	STŘÍKANÉ <sup>2</sup> šedá, běžová	BLACK <sup>3</sup> MONO <sup>4</sup>	DÝHOVANÉ			
B-30, C-30, RC3, SR37, EI30 SYSTÉM POL-SKONE, EI30 PLUS		CERBER PLUS, CERBER PLUS RC2		EI60 PLUS			LAMISTONE CPL				SKUPINA A	SKUPINA B	SKUPINA C, D REALWOOD	
symbol	rozsah (mm)	symbol	rozsah (mm)	symbol	rozsah (mm)	lamínované								
FY1	144-169	FU1	136-161	FW1	164-189		•	•	•	•	•	•	•	•
FY2	169-194	FU2	161-186	FW2	189-214	•	•	•	•	•	•	•	•	•
FY3	194-219	FU3	186-211	FW3	214-239	•	•	•	•	•	•	•	•	•
FY4	219-244	FU4	211-236	FW4	239-264	•	•	•	•	•	•	•	•	•
FY5	244-269	FU5	236-261	FW5	264-289	•	•	•	•	•	•	•	•	•
FY6	269-294	FU6	261-286	FW6	289-314	•	•	•	•	•	•	•	•	•
FY7	294-319	FU7	286-311	FW7	314-339	•	•	•	•	•	•	•	•	•
FY8	319-344	FU8	311-336	FW8	339-364	•	•	•	•	•	•	•	•	•
FY9	344-369	FU9	336-361	FW9	364-389	•	•	•	•	•	•	•	•	•

\* Barvy RAL a NCS (kromě metalických) - příplatek dle tabulky barev

lišty spojené pod úhlem 90° - spojení obložkových lišt pod úhlem 90°<sup>o</sup> •|

<sup>1</sup> bílá - RAL 9003; <sup>2</sup> matná šedá - RAL 7047, matná běžová - NCS S 2005 Y50R; <sup>3</sup> černá - RAL 9005; <sup>4</sup> sage mat - NCS S 4010-G50Y, indigo mat - RAL 5011, sky blue mat - RAL 5014

**FU - KONSTRUKCE PRO DVEŘE CERBER PLUS, CERBER PLUS RC2**

**FY - KONSTRUKCE PRO DVEŘE B-30, C-30, RC3, EI30 SYSTÉM POL-SKONE, EI30 PLUS, SR 37 dB**

**FW - KONSTRUKCE PRO DVEŘE EI60 PLUS**

**Cena kompletu = cena sestavy s lištami + cena horního panelu (m<sup>2</sup>) - strana 202**

# ATYPICKÉ KONSTRUKCE S PANELEM

PRO DVEŘE CERBER PLUS, CERBER PLUS RC2, B-30, C-30, RC3, EI30 SYSTÉM POL-SKONE, EI30 PLUS, EI60 PLUS, SR37

Aktuální cena CZK



Aktuální cena EUR

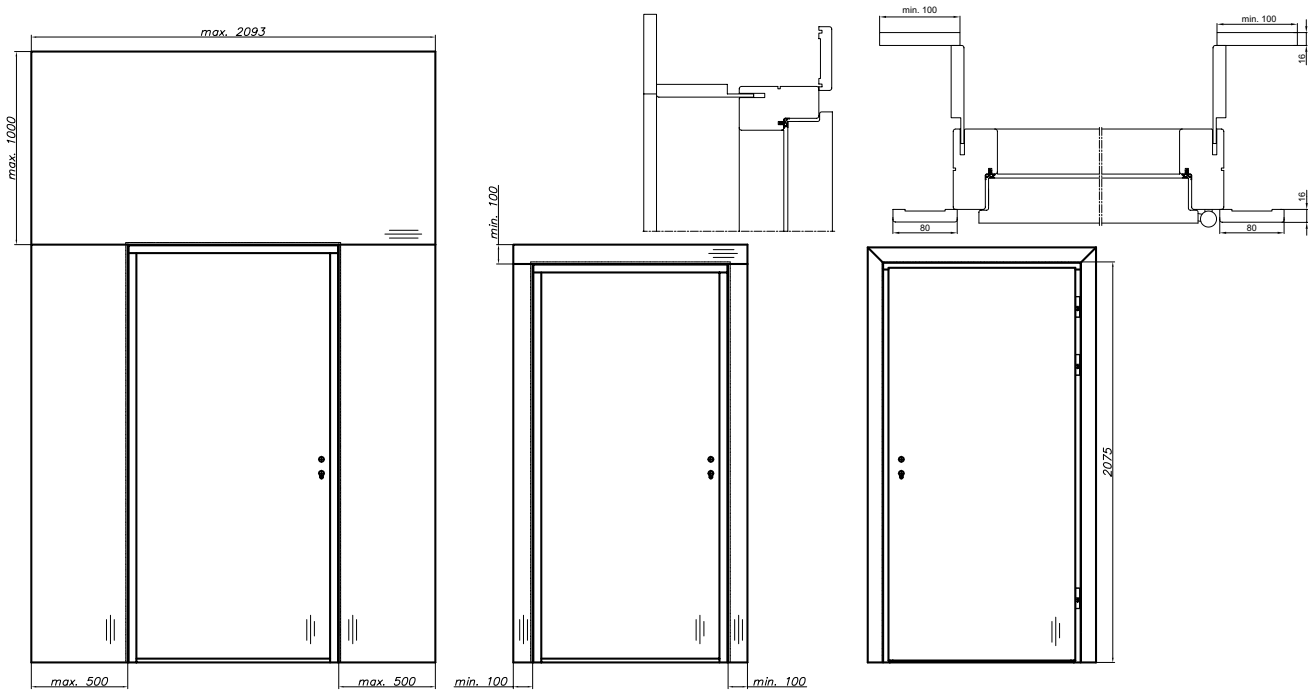

Horní panel až do šířky 1220 mm, možnost vertikální a horizontální kresby.  
Horní panel o šířce nad 1220 mm, pouze horizontální kresba.  
Vrchní panel v dýze, možné vertikální i horizontální uspořádání.

## KONSTRUKCE PANELU (16 mm nastavovací panel + 80 mm lišta) - bez stěnových panelů

pro jednokřídlé						UNI MAT PLUS	HIGH TOP LAMISTONE CPL	STŘÍKANÉ <sup>1</sup> bílá 001*	STŘÍKANÉ <sup>2</sup> šedá, běžová	BLACK <sup>3</sup> MONO <sup>4</sup>	DÝHOVANÉ		
B-30, C-30, RC3, SR37, EI30 SYSTÉM POL-SKONE, EI30 PLUS		CERBER PLUS, CERBER PLUS RC2		EI60 PLUS							SKUPINA A	SKUPINA B	SKUPINA C, D REALWOOD
symbol	rozsah (mm)	symbol	rozsah (mm)	symbol	rozsah (mm)								
FZ1	144-169	FV1	136-161	FX1	164-189	•	•	•	•	•	•	•	
FZ2	169-194	FV2	161-186	FX2	189-214	•	•	•	•	•	•	•	
FZ3	194-219	FV3	186-211	FX3	214-239	•	•	•	•	•	•	•	
FZ4	219-244	FV4	211-236	FX4	239-264	•	•	•	•	•	•	•	
FZ5	244-269	FV5	236-261	FX5	264-289	•	•	•	•	•	•	•	
FZ6	269-294	FV6	261-286	FX6	289-314	•	•	•	•	•	•	•	
FZ7	294-319	FV7	286-311	FX7	314-339	•	•	•	•	•	•	•	
FZ8	319-344	FV8	311-336	FX8	339-364	•	•	•	•	•	•	•	
FZ9	344-369	FV9	336-361	FX9	364-389	•	•	•	•	•	•	•	

(\*) Barvy RAL, NCS (kromě metalických) - příplatek dle tabulky

## KONSTRUKCE PANELU (NRO 16 mm nastavovací panel + 80 mm pásek) - bez NRO stěnových panelů

pro jednokřídlé						LAMISTONE CPL	STŘÍKANÉ <sup>1</sup> bílý	STŘÍKANÉ <sup>2</sup> šedá, běžová	BLACK <sup>3</sup> MONO <sup>4</sup>	DÝHOVANÉ		
B-30, C-30, RC3, SR37, EI30 SYSTÉM POL-SKONE, EI30 PLUS		CERBER PLUS, CERBER PLUS RC2		EI60 PLUS						SKUPINA A	SKUPINA B	SKUPINA C, DREALWOOD
symbol	rozsah (mm)	symbol	rozsah (mm)	symbol	rozsah (mm)							
FZ1	144-169	FV1	136-161	FX1	164-189	•	•	•	•	•	•	•
FZ2	169-194	FV2	161-186	FX2	189-214	•	•	•	•	•	•	•
FZ3	194-219	FV3	186-211	FX3	214-239	•	•	•	•	•	•	•
FZ4	219-244	FV4	211-236	FX4	239-264	•	•	•	•	•	•	•
FZ5	244-269	FV5	236-261	FX5	264-289	•	•	•	•	•	•	•
FZ6	269-294	FV6	261-286	FX6	289-314	•	•	•	•	•	•	•
FZ7	294-319	FV7	286-311	FX7	314-339	•	•	•	•	•	•	•
FZ8	319-344	FV8	311-336	FX8	339-364	•	•	•	•	•	•	•
FZ9	344-369	FV9	336-361	FX9	364-389	•	•	•	•	•	•	•

<sup>1</sup>bílá - RAL 9003; <sup>2</sup>matná šedá - RAL 7047, matná béžová - NCS S 2005 Y50R; <sup>3</sup>černá - RAL 9005; <sup>4</sup>sage mat - NCS S 4010-G50Y, indigo mat - RAL 5011, sky blue mat - RAL 5014

### FV - KONSTRUKCE PRO DVEŘE CERBER PLUS, CERBER PLUS RC2

### FZ - KONSTRUKCE PRO DVEŘE B-30, C-30, RC3, EI30 SYSTÉM POL-SKONE, EI30 PLUS, SR37 dB

### FX - KONSTRUKCE PRO DVEŘE EI60 PLUS

Cena kompletu = cena sestavy + cena stěnového panelu (m<sup>2</sup>) (VERTIKÁLNÍ + HORNÍ PANELE) - str. 202

Způsob spojení obložkových lišt pod úhlem 45° (standardně) nebo 90° (volitelné)



# ABS HRANA

## NOVÉ INVESTIČNÍ ŘEŠENÍ

### BEZ PŘÍPLATKU

Výhodou ABS hran je vysoká odolnost proti poškození mechanická odolnost a odolnost proti vlhkosti.



PRODUKT DOPORUČENÝ ODBORNÍKY  
**VYBĚR INVESTORŮ**

FALCOVÝ SYSTÉM PRO INTERIÉROVÉ DVEŘE

URČENO pro DVEŘE LOFT, IMPULS, HAPTIC, DECO

NEPLATÍ PRO STŘÍKANÉ DVEŘE



titano



bílá



dub polský



antracit



černá

### MOŽNOST VYROBENÍ ABS HRANA 0,8 MM

platí pro dveře HAPTIC, DECO, IMPULS  
v bezfalcovém systému

ochrana 3 hran

ochrana 4 hran

ABS1	ABS2	ABS3	ABS4
bílá	šedá	béžová	hnědý
ABS5	ABS6	ABS7	
černá	modrý	grafit	

## STĚNOVÉ PANELE

Stěnové panely lze používat jako trvalý obklad stěn v kancelářích, konferenčních sálech, obytných místnostech, ordinacích nebo budovách občanské výstavby. Bohaté barevné provedení umožňuje přizpůsobit odpovídající dekor vzhledu místnosti nebo dveří v budově.

1. Stěnové panely jsou vyrobeny z MDF desky tloušťky 16 mm, s oboustranným dekorativním povrchem.

2. Stěnové panely klasifikované jako nesnadno hořlavé podle normy PN-EN 13501-1+A1:2010 jsou vyrobené z MDF desky v tloušťce 16 mm s třídou reakce na oheň Bs1 d0, s oboustranným dekorativním povrchem.

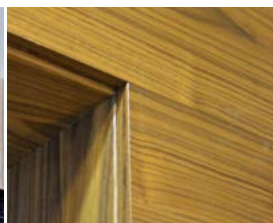

konstrukce se stěnovými panely

příplatek za základní barvu bílá (RAL 9003) dle barevných skupin RAL, NCS (str. 282) - **příplatek za jeden panel (prvku).**

SKUPINA I	SKUPINA II	SKUPINA III
•	•	•
SKUPINA IV	SKUPINA V	
•	•	



### NÁSTĚNNÉ PANELE NRO

ECO TOP	SILKSTONE	LAMISTONE	STŘÍKANÉ* (RAL 9003)	DÝHOVANÉ SKUPINA A	DÝHOVANÉ SKUPINA B	DÝHOVANÉ SKUPINA C, DREALWOOD
•	•	•	•	•	•	•

cena za 1m<sup>2</sup> (přesné rozměry panelů k dispozici po konzultaci s obchodním oddělením)



panely NRO klasifikované jako nehořlavé

### NÁSTĚNNÉ PANELE

ECO TOP	SILKSTONE	UNI MAT PLUS	LAMISTONE	LAMINÁT CPL, 0,2 mm	SILKSTONE CPL 0,5 mm	STŘÍKANÉ (RAL 9003)	DÝHOVANÉ SKUPINA A	DÝHOVANÉ SKUPINA B	DÝHOVANÉ SKUPINA C, DREALWOOD
•	•	•	•	•	•	•	•	•	•

cena za 1m<sup>2</sup> (přesné rozměry panelů k dispozici po konzultaci s obchodním oddělením)

### ROZMĚRY

Laminované panely ke dveřím s deskovou a rámovou konstrukcí:

Rozměry: max. šířka: 1100 mm, max. výška 2500 mm

Dýhované panely ke dveřím s deskovou a rámovou konstrukcí:

Rozměry: max. šířka: 1100 mm, max. výška 2500 mm

### POVRCHOVÁ ÚPRAVA

Povrch dýhovaný, krytý laminátem LAMISTONE, SILKSTONE, ECO TOP, CPL\* nebo stříkaný.

Kresba dřeva panelů s šířkou do 1100 mm – vertikální nebo horizontální.

Kresba dřeva panelů s šířkou nad 1100 mm – pouze vertikální

### MONTÁŽ

Speciální montážní lepidlo.

\* Pouze v bílé barvě RAL 9003

minimální šířka stěnového panelu 100 mm

Rozměry: max. šířka: 1100 mm, max. výška 2500 mm

příplatek za rozměry 2301-2500 mm - k ceně m<sup>2</sup>

příplatek za rozměry 80-299 mm - k ceně m<sup>2</sup>

u dýhovaných panelů o výšce 2200-2500 mm je možné spojování dýhy pomocí mikro-spoje.

# DVEŘE DO INSTALAČNÍCH ŠACHET

- Doporučujeme použít protipožární dveře EI30 Plus, EI60 Plus s pevnou dřevěnou zárubní s případnou vestavbou dveří v podobě nástěnných panelů klasifikovaných jako nesnadno hořlavé.
- Dveře vybavené zadlabacím zámkem s otvory pro vložku bez kliky.
- U dveří do instalačních šachet, ve kterých existuje teplotní rozdíl mezi dvěma místnostmi, doporučujeme použít ventilační mřížky jako volitelnou ventilaci.

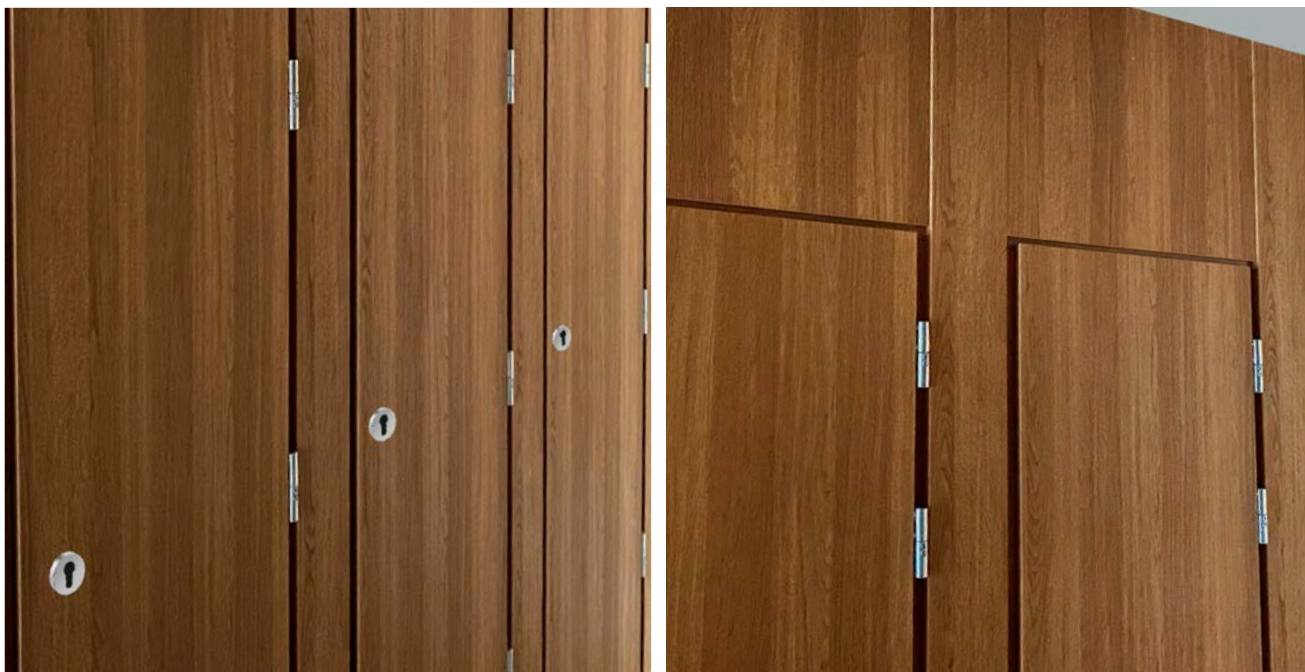

## DVOUBAREVNÉ DVEŘE



dvoubarevné křídlo, jednobarevná zárubeň

dvoubarevné křídlo, dvoubarevná zárubeň

### MOŽNOST VYROBENÍ DVOUBAREVNÝCH DVEŘÍ (INTERIÉROVÉ A TECHNICKÉ DVEŘÍ)

Pouze desková konstrukce, neplatí pro rámovou a panelovou konstrukci. Barvy pouze ze stejné barevné skupiny, např. ECO TOP+ECO TOP, LAMISTONE+LAMISTONE, CPL 0,2+CPL 0,2, HPL+HPL.

dvoubarevné křídlo / jednobarevná zárubeň bez příplatku

dvoubarevné křídlo / dvoubarevná zárubeň k ceně dveří

ZÁRUBEŇ PEVNÁ

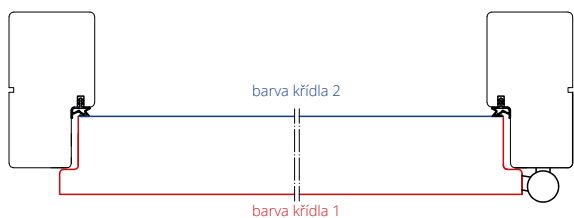

dvoubarevné křídlo / jednobarevná zárubeň

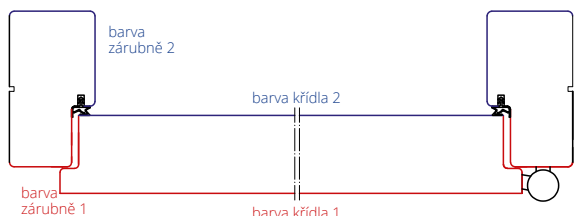

dvoubarevné křídlo / dvoubarevná zárubeň

ZÁRUBEŇ NASTAVITELNÁ

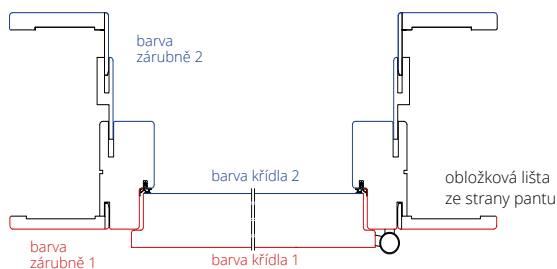

dvoubarevné křídlo / dvoubarevná zárubeň

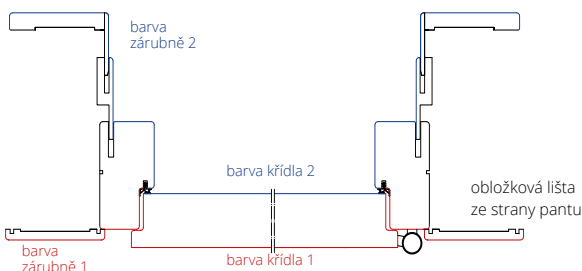



# PROTIPOŽÁRNÍ SVĚTLÍKY



## SVĚTLÍKY BOČNÍ A HORNÍ

cena světlíku = cena 1mb x 2(A+B) + cena 1m<sup>2</sup> skla x A x B

### povrch

- ECO TOP
- LAMINOVANÉ CPL
- HIGH TOP
- LAMISTONE
- SILKSTONE
- STŘÍKANÉ<sup>1</sup> - bílá
- STŘÍKANÉ<sup>2</sup> - šedá, béžová
- BLACK<sup>3</sup> / MONO<sup>4</sup>
- DÝHOVANÉ SKUPINA A
- DÝHOVANÉ SKUPINA B
- DÝHOVANÉ SKUPINA C, D

(cena za 1 bm)

- |
- |
- |
- |
- |
- |
- |
- |
- |
- |
- |

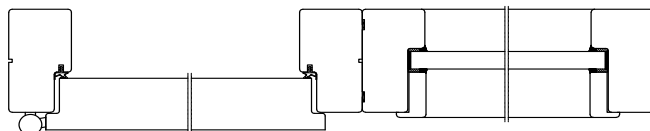

### Boční světlíky a horní světlík na profilu pevné zárubně

- požární odolnost EI30
- čiré ohnivzdorné sklo
- maximální rozměr bočních světlíků 944 mm x 2175 mm
- maximální velikost horních světlíků 2152 mm x 425 mm
- minimální délka jedné strany světlíků je 300 mm

standard: průhledné ohnivzdorné sklo (m<sup>2</sup>): • |

<sup>1</sup>bílá - RAL 9003; <sup>2</sup>matná šedá - RAL 7047, matná béžová - NCS S 2005 Y50R; <sup>3</sup>černá - RAL 9005; <sup>4</sup>sage mat - NCS S 4010-G50Y, indigo mat - RAL 5011, sky blue mat - RAL 5014

# PROFILAČNÍ PRVKY

Vizuální stránka hraje v architektuře veřejných budov stále důležitější roli. Týká se jak samotné budovy, tak veškerého jejího vybavení. Nabízíme vám možnost zhotovení technických dveří s dalšími designovými prvky: lišty v různých tvarech, hliníkové lišty v barvě křídla, drážky v různých stylech, ochrana hran křídla a zárubně s aplikací nerezové oceli, stěnové panely.

Doporučuje se vyplň křídla z plné nebo děrované dřevotřísky.

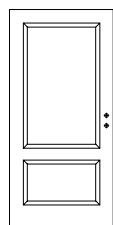

PRVEK A

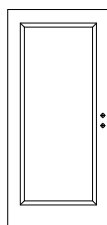

PRVEK B



PRVEK C

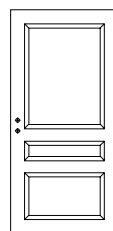

PRVEK D

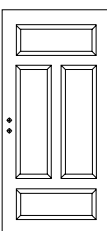

PRVEK E

### PRVEK A, B (JEDNOSTRANNÝ)

	ECO TOP	HIGH TOP	LAMISTONE	SILKSTONE	UNI MAT PLUS
PRVEK A	•	•	•	•	•
PRVEK B	•	•	•	•	•

	STŘÍKANÉ	DÝHOVANÉ SKUPINA A	DÝHOVANÉ SKUPINA B	DÝHOVANÉ SKUPINA C
PRVEK A	•	•	•	•
PRVEK B	•	•	•	•

### PRVEK C (JEDNOSTRANNÝ)

	STŘÍKANÉ	DÝHOVANÉ SKUPINA A	DÝHOVANÉ SKUPINA B	DÝHOVANÉ SKUPINA C
	•	•	•	•

### PRVEK D, E (JEDNOSTRANNÝ)

	ECO TOP	UNI MAT PLUS	HIGH TOP	LAMISTONE	SILKSTONE
PRVEK D	•	•	•	•	•
PRVEK E	•	•	•	•	•

	STŘÍKANÉ	DÝHOVANÉ SKUPINA A	DÝHOVANÉ SKUPINA B	DÝHOVANÉ SKUPINA C
PRVEK D	•	•	•	•
PRVEK E	•	•	•	•





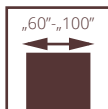

## SPECIÁLNÍ TECHNICKÉ

# HIGRO

Dveře v bezfalcovém provedení. Konstrukci křídla tvoří polyuretanový rám vyztužený překližkou, obložený oboustranně laminátem HPL v tloušťce 2 mm. Výplň tvoří speciální tepelně izolační vložka.

Dveře jsou určeny k použití v bytových domech, stavebních občanské vybavenosti, průmyslových a skladovacích budovách jako interiérové dveře, které tvoří otvorové výplně vnitřních stěn mezi místnostmi. Dveře jsou určeny do místností, ve kterých přípustná relativní vlhkost vzduchu dosahuje až 90 % a teplota nepřekračuje 65 °C.

**Dveře nelze vystavovat přímému působení vody.**

**Dveře jsou určeny zejména do místností se zvýšenou relativní vlhkostí vzduchu a teplotou, v souladu s návodem k použití výrobce, např. do saun, bazénů.**

V případech, kdy jsou dveře HIGRO vystaveny vysoké koncentraci chlóru, volitelné použití kulatých okének a ochranné prvky z nerezové oceli (za příplatek).

**mechanická třída: 2. třída požadavků na mechanickou odolnost, tj. střední provozní podmínky odolnost proti klimatickým podmínkám: 3. třída podle PN-EN 12219:2002**

**Dveře jsou schválené k prodeji dle normy PN-EN 14351-2:2018**

dveře Higo, verze W02, pevná bezfalcová kovová zárubeň Higo



dveře Higo, verze W03, nastavitelná bezfalcová kovová zárubeň Higo

Aktuální cena CZK



Aktuální cena EUR



## HIGRO

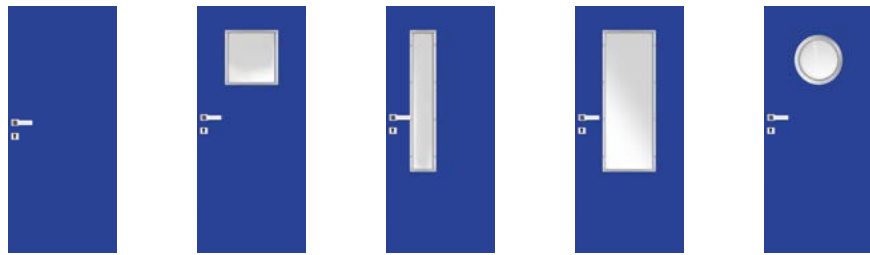

VERZE	W00	W01	W02	W03	W04
H-01 (šedá), H-02 (bílá), H-05 (modrá), H-06 (antracitová)	•	•	•	•	•
kovová pevná zárubeň HIGRO v odstínech RAL 9016, RAL 7047, RAL 5010, RAL 7024, šířka "60" - "100"	•	•	•	•	•

### ZÁRUBEŇ NASTAVITELNÁ, BEZFALCOVÁ pro křídla HIGRO

VERZE	do jednokřídlých	
	rozsah šířky stěny (mm)	„60“ - „100“
FD71	110-140	•
FD72	140-170	•
FD73	170-200	•
FD74	200-230	•
FD75	230-260	•
FD76	260-290	•
FD77	290-320	•
FD78	320-350	•
FD79	350-380	•
standard: bílá (RAL 9016), šedá (RAL 7047), modrá (RAL 5010), antracitová (RAL 7024)		
příplatek za 1 ks přidavného pantu TECTUS značky Simonswerk, nerez - sada (nahore a dole) - •		

### PANELY Z KYSELINOVZDORNÉ OCELI (1 sada)

	šířka "60"	šířka "70"	šířka "80"	šířka "90"	šířka "90 plus", "100"
varianta A	•	•	•	•	•
varianta D	•	•	•	•	•
varianta E, F, G, H	•	•	•	•	•
leštěný nebo kartáčovaný plech					

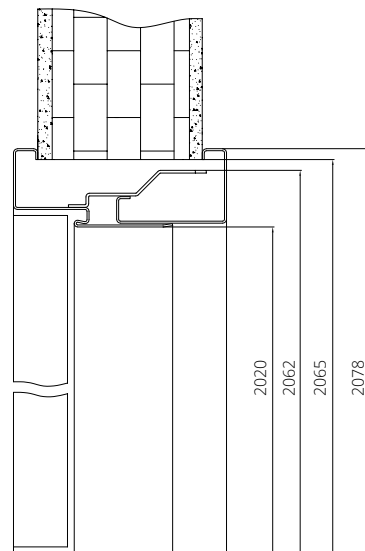
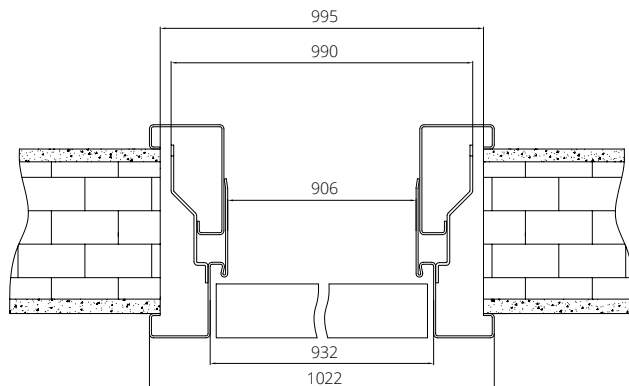

### ROZMĚRY DVEŘÍ

#### HIGRO pevná kovová zárubeň:

Jednokřídlé dveře:  
 „60“ - 702x2068 mm, „70“ - 802x2068 mm, „80“ - 902x2068 mm,  
 „90“ - 1002x2068 mm, „90 plus“ - 1027x2068 mm  
 max. šířka "100" - 1102 mm, max. výška 2268 mm  
 - dveře nižší o 50 mm nebo 100 mm - **bez příplatku**  
 - výška dveří 2168 mm •  
 - výška dveří 2268 mm •

#### HIGRO nastavitelná kovová zárubeň:

Jednokřídlé dveře:  
 "60" - 722x2078 mm, "70" - 822x2078 mm, "80" - 922x2078 mm,  
 "90" - 1022x2078 mm, "90 plus" - 1047x2078 mm  
 max. šířka "100" - 1122 mm, max. výška 2278 mm  
 - dveře nižší o 50 mm nebo 100 mm - **bez příplatku**  
 - výška dveří 2178 mm •  
 - výška dveří 2278 mm •

### POVRCHOVÁ ÚPRAVA KŘÍDLA

Hladký povrch pokrytý 2 mm silným HPL laminátem.

### ZASKLENÍ

Tvrzené bílé matné sklo o tloušťce 4 mm nebo bezpečnostní bílé matné sklo o tloušťce 4 mm.

### ZÁRUBNĚ

**Pevná, kovová bezfalcová** s falcovým těsněním, z pozinkovaného plechu tloušťky 1,5 mm.

**Kovové, nastavitelné, bezfalcové** vyrobeno z pozinkovaného plechu tloušťky 1,5 mm v barvě povrchu křídla.

### PŘÍSLUŠENSTVÍ A VYBAVENÍ

#### Standardní vybavení:

- jednobodový zadlabací zámek, rozteč 72 mm;  
**zámek pro zamykání (WC), rozteč 78 mm**  
 - nerezové panty, práškové lakované v šedé RAL 7047 (2 ks);  
 Panty je možné nalakovat v jiné barvě z palety RAL dle objednávky  
 zákazníka  
 - verze W04: kulaté okénko BMD3, sklo Lacomat

#### Doplňkové vybavení:

- samozavírač s povrchovou montáží  
 - padací těsnění - •|  
 - ventilační mřížka z kyselinovzdorné oceli  
 - Higro klíka a Higro spodní rozeta z nerezové oceli  
 - nerezové panely nalepené ve spodní části dveřního křídla nebo ve výšce klíky  
 - přidavná regulace ZOX pro nastavitelnou bezfalcovou zárubeň (zvýšení rozsahu šířky stěny na 650 mm) - •|  
 - válečkový zámek s čelní deskou z nerezové oceli  
 - kulaté okénko z kyselinovzdorné oceli - lakomat/bezbarvé sklo (příplatek za verzi W04) ++|

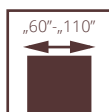

## SPECIÁLNÍ TECHNICKÉ

# GAMMA



Dveře ve falcovém provedení. Konstrukci křídla tvoří rám ze dřeva jehličnatých stromů obložený oboustranně HDF deskou v tloušťce 5 mm s olověnou vložkou v tloušťce 1 mm (celková tloušťka olověné vložky 2 mm v křídle).

Výplň tvoří dřevotřísková deska. Dveře jsou určeny k použití v budovách občanské vybavenosti (nemocnice, zdravotní ambulance a ordinace) a v průmyslových a skladovacích budovách jako vnitřní vchodové dveře, které tvoří otvorové výplně vnitřních stěn mezi chodbou a místnostmi, ve kterých se používá rentgenové záření.

- Mechanická třída: **3 třída požadavků na mechanickou odolnost, tzn. náročný provoz**
- Zvuková neprůzvučnost: třída  $D_1 - 35, D_2 - 35$ , třída  $R_w=37$  dB
- dveře schválené k prodeji na základě PN-EN 14351-2:2018

dveře GAMMA, pevná kovová zárubeň



dveře GAMMA, pevná kovová zárubeň

Aktuální cena CZK



Aktuální cena EUR



## GAMMA



## ZÁRUBEŇ DŘEVĚNÁ PEVNÁ GAMMA

VERZE	pro jednokřídlých
LAMISTONE CPL	•
SILKSTONE	•
STŘÍKANÉ	•
DÝHOVANÉ SKUPINA A	•
DÝHOVANÉ SKUPINA B	•
DÝHOVANÉ SKUPINA C	•

VERZE	jednokřídlé
LAMISTONE CPL	•
SILKSTONE	•
LAMINOVANÉ CPL 0,5 mm	•
LAMINOVANÉ CPL 0,7 mm	•
STŘÍKANÉ	•
DÝHOVANÉ SKUPINA A	•
DÝHOVANÉ SKUPINA B	•
DÝHOVANÉ SKUPINA C, D	•

## LIŠTA LD6 GAMMA

VERZE	pro jednokřídlých
LAMISTONE CPL	•
SILKSTONE	•
STŘÍKANÉ	•
DÝHOVANÉ SKUPINA A	•
DÝHOVANÉ SKUPINA B	•
DÝHOVANÉ SKUPINA C	•

## ZÁRUBEŇ NASTAVITELNÁ DŘEVĚNÁ GAMMA

VERZE	rozsah v (mm)	pro jednokřídlých				
		HIGH TOP LAMISTONE SILKSTONE	STŘÍKANÉ	DÝHOVANÉ SKUPINA A	DÝHOVANÉ SKUPINA B	DÝHOVANÉ SKUPINA C
ZG1	92-112	•	•	•	•	•
ZG2	112-136	•	•	•	•	•
ZG3	136-180	•	•	•	•	•
ZG4	180-202	•	•	•	•	•
ZG5	202-246	•	•	•	•	•
ZG6	246-268	•	•	•	•	•
ZG7	268-312	•	•	•	•	•
ZG8	312-334	•	•	•	•	•
ZG9	334-378	•	•	•	•	•
ZG10	378-402	•	•	•	•	•

## KOVOVÁ ZÁRUBEŇ GAMA S PRUHEM OLOVĚNÉHO PLECHU

TYP ZÁRUBNĚ	rozsah šířky stěny (mm)	světlá průchozí šířka „60“ - „90“	
PEVNÁ FD12	ZO1 (95-125)	•	
	ZO2 (125-155)	•	
	ZO3 (155-185)	•	
	ZO4 (185-215)	•	
	NASTAVITELNÁ	ZO5 (215-245)	•
		ZO6 (245-275)	•
		ZO7 (275-305)	•
		ZO8 (305-335)	•
		ZO9 (335-365)	•

## ROZMĚRY DVEŘÍ

**Zárubeň pevná nebo nastavitelná dřevěná:**  
Jednokřídlé dveře: max. šířka: "110" - 1195 mm, max. výška 2067 mm  
**Zárubeň pevná kovová:**  
Jednokřídlé dveře: max. šířka: "110" - 1197 mm, max. výška 2068 mm  
**Zárubeň nastavitelná kovová:**  
Jednokřídlé dveře: max. šířka: "110" - 1217 mm, max. výška 2078 mm

**Dvoukřídlé dveře jsou schváleny k prodeji na základě individuální technické dokumentace a po konzultaci s obchodním oddělením.**

## POVRCHOVÁ ÚPRAVA KRÍDLA

Povrch hladký stříkaný, dýhovaný, pokrytý laminátem CPL s tloušťkou od 0,2 do 0,7 mm, laminátem HPL s tloušťkou od 0,7 do 1,0 mm nebo fólií s imitací dřeva.

## ZÁRUBNĚ

**Pevná nebo nastavitelná dřevěná GAMMA** s olovenou vložkou.  
**Pevná nebo nastavitelná kovová GAMMA** z 1,5 mm plechu s olovenou vložkou. Standardně práškově stříkáno v barvách bílá

(RAL 9016 a RAL 9003), šedá (RAL 7047), hnědá (RAL 8014), béžová (NCS S 2005 Y50R), grafitová (RAL 7024), černá (RAL 9005).

## PŘÍSLUŠENSTVÍ A VYBAVENÍ

**Standardní vybavení:**  
- jednobodový zadlabací zámek  
- 3 ks objektových pantů (úhlové) - šířka "60"- "110"  
- padací těsnění

**Doplňkové vybavení:**  
- nerezové panely nalepené na spodní straně dveřního křídla nebo ve výšce kliky  
- samosamozavírač dveří, elektrozámek, přídržný magnet  
- šířka "100" •  
- šířka "110" •



SYSTÉM  
bezfalcový

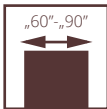

II třída



## SPECIÁLNÍ TECHNICKÉ

# KYVNÉ

Dveře jsou určeny k použití ve stavebnictví jako interiérové dveře (bez požární odolnosti a zvukotěsných vlastností), které tvoří otvorovou výplň vnitřních stěn mezi místnostmi. Dveře jsou určeny zejména do gastronomických provozů.

Křídlo plné nebo prosklené v bezfalcovém systému. Konstrukce křídla je rám z jehličnatého dřeva oboustranně obložený HDF deskami. Standardní výplň je "medová plástev" (volitelně děrovaná dřevotřísková deska).

Jmenovitá tloušťka křídla je 40 mm.

- 2. třída mechanické odolnosti podle normy PN-EN 1192:2001
- ITB-KOT-2020/1608 vydání 1

dveře KYVNÉ, VERZE 00, pevná dřevěná zárubeň



KYVNÉ dveře verze 00 s kulatým okénkem, pevná dřevěná zárubeň

Aktuální cena CZK



Aktuální cena EUR



## KYVNÉ



VERZE	00	00 s kulatým okénkem	02	00	00 s kulatým okénkem
STŘÍKANÉ					
UNI MAT PLUS					
LAMISTONE CPL					
SILKSTONE					
LAMINOVANÉ CPL 0,5 mm					
LAMINOVANÉ CPL 0,7 mm					
DÝHOVANÉ SKUPINA A					
DÝHOVANÉ SKUPINA B					
DÝHOVANÉ SKUPINA C, D					
BLACK (RAL 9005)					

**CENA JEDNOKŘÍDLÝCH DVEŘÍ = CENA VYBRANÉHO KŘÍDLA + CENA PEVNÉ FALCOVÉ DŘEVĚNÉ ZÁRUBNĚ + PŘÍPLATEK**

**CENA DVOUKŘÍDLÝCH DVEŘÍ = 2 x CENA VYBRANÉHO KŘÍDLA + CENA PEVNÉ FALCOVÉ DŘEVĚNÉ ZÁRUBNĚ PRO DVOUKŘÍDLÉ DVEŘE + PŘÍPLATEK**

### ROZMĚRY KYVNÝCH DVEŘÍ (uvedené rozměry jsou Sd x Hd)

šířka „60“	769x2076 mm	šířka "60" + "60"	1418x2076 mm
šířka „70“	869x2076 mm	šířka "70" + "70"	1618x2076 mm
šířka „80“	969x2076 mm	šířka "80" + "80"	1818x2076 mm
šířka „90“	1069x2076 mm	šířka "90" + "90"	2018x2076 mm

### ROZMĚRY DVEŘÍ Zárubeň pevná dřevěná:

Jednokřídlé dveře: max. šířka "90" - 1069 mm,  
max. výška 2276 mm  
Dvoustředlé dveře: max. šířka "90+90" - 2018 mm,  
max. výška 2276 mm

### POVRCHOVÁ ÚPRAVA KŘÍDLA

Povrch hladký stříkaný, dýhovaný, pokrytý laminátem CPL s tloušťkou od 0,2 do 0,7 mm, laminátem HPL s tloušťkou od 0,7 do 1,0 mm nebo fólií s imitací dřeva.

### ZASKLENÍ

Standardní sklo je tvrzené, tloušťka 4 mm, případně laminované.

### ZÁRUBNĚ

Zárubeň stříkaná, dýhovaná, krytá laminátem CPL 0,15 mm nebo potažená fólií podle barevného provedení křídla.

**Dřevěná pevná borovicová** - volitelně s krycími lištami.

### PŘÍSLUŠENSTVÍ A VYBAVENÍ

#### Standardní vybavení:

- pant kyvný:  
výška do 2076 mm - 3 ks  
výška 2176 mm nebo 2276 mm - 4 ks

#### Doplňkové vybavení:

- válečkový zámek  
- kulaté okénko  
- nerezové panely  
- panty kyvné v černé barvě - **bez příplatku**

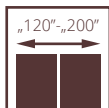
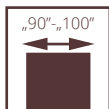

## VNITŘNÍ ZESÍLENÉ

# G46

Investiční dveře uzpůsobené pro kryté zavírače (jednokřídlé dveře), elektrické zavírače s kabelovým vstupem a poloautomatická zástrč spolupracující se zavírači vybavenými řízením sekvence zavírání (dvoukřídlé dveře).

Dveřní křídlo ve falcovém systému. Konstrukci křídla tvoří rám z jehličnatého dřeva oboustranně obložený deskami HDF. Výplň je vyrobena z plné nebo děrované dřevotřískové desky.

**Jmenovitá tloušťka křídla je 46 mm.**

dveře G46, pevná dřevěná zárubeň

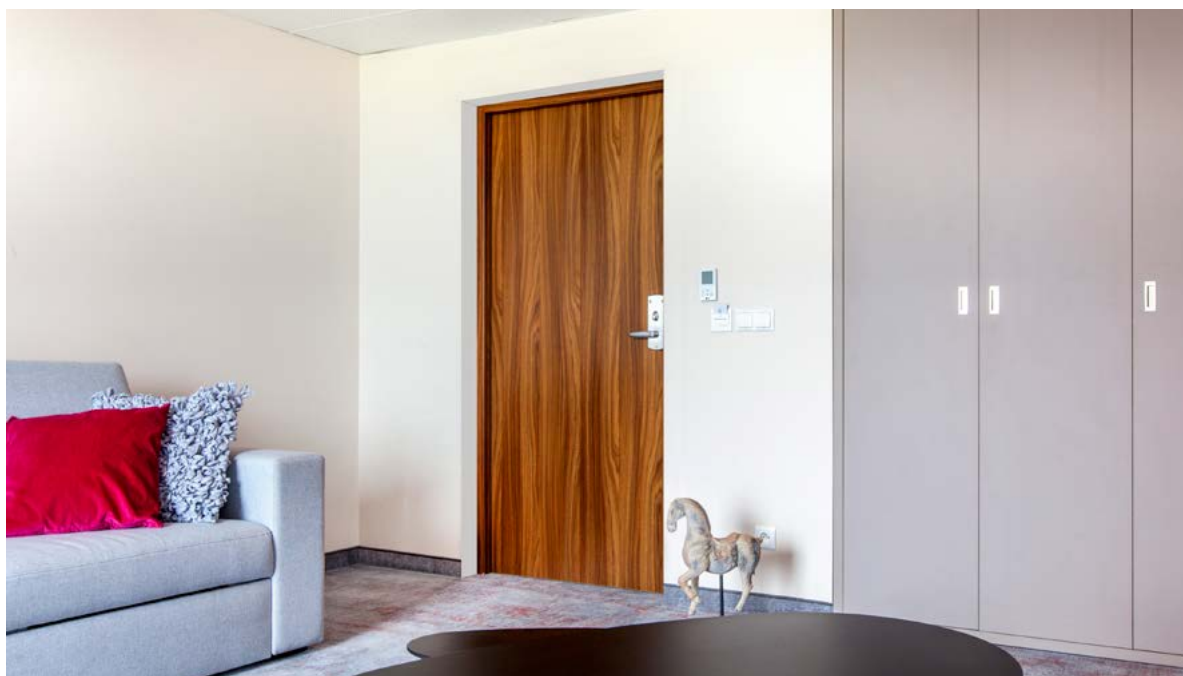

dveře G46, pevná dřevěná zárubeň

Aktuální cena CZK



Aktuální cena EUR



## DVEŘE S NASTAVITELNOU ZÁRUBNÍ DIN G46

CENA INTERIÉROVÝCH JEDNOKŘÍDLÝCH VYTUŽENÝCH DVEŘÍ G46 = (CENA PLOCHÉHO PLNÉHO KŘÍDLA FALCOVÝ SYSTÉM + VÝPLŇ Z DĚROVANÉ DŘEVOTŘÍSKOVÉ DESKY) • + CENA NASTAVITELNÉ ZÁRUBNĚ DIN G46  
 CENA INTERIÉROVÝCH DVOUKŘÍDLÝCH VYTUŽENÝCH DVEŘÍ G46 = (2 x CENA PLOCHÉHO PLNÉHO KŘÍDLA FALCOVÝ SYSTÉM + VÝPLŇ Z DĚROVANÉ DŘEVOTŘÍSKOVÉ DESKY) • + CENA NASTAVITELNÉ ZÁRUBNĚ DIN PRO DVOUKŘÍDLÉ DVEŘE G46

## DVEŘE S PEVNOU KOVOVOU ZÁRUBNÍ FD12

CENA INTERIÉROVÝCH JEDNOKŘÍDLÝCH VYTUŽENÝCH DVEŘÍ G46 = (CENA PLOCHÉHO PLNÉHO KŘÍDLA FALCOVÝ SYSTÉM + VÝPLŇ Z DĚROVANÉ DŘEVOTŘÍSKOVÉ DESKY + CENA ZÁRUBNĚ PEVNÉ KOVOVÉ) •  
 CENA INTERIÉROVÝCH DVOUKŘÍDLÝCH VYTUŽENÝCH DVEŘÍ G46 = (2 x CENA PLOCHÉHO PLNÉHO KŘÍDLA FALCOVÝ SYSTÉM + VÝPLŇ Z DĚROVANÉ DŘEVOTŘÍSKOVÉ DESKY + CENA PEVNÉ KOVOVÉ ZÁRUBNĚ PRO DVOUKŘÍDLÉ DVEŘE) •

### ZÁRUBEŇ NASTAVITELNÁ DIN G46

do jednokřídlých		LAMISTONE CPL				DÝHOVANÉ		
symbol	rozsah (mm)	SILKSTONE	STŘÍKANÉ <sup>1</sup> bílá 001*	STŘÍKANÉ <sup>2</sup> šedá, běžová	BLACK <sup>3</sup> MONO <sup>4</sup>	SKUPINA A	SKUPINA B	SKUPINA C, D
		pro laminované						
		UNI MAT PLUS						
ZU1	77-87	•	•	•	•	•	•	•
ZU2	87-112	•	•	•	•	•	•	•
ZU3	112-132	•	•	•	•	•	•	•
ZU4	132-152	•	•	•	•	•	•	•
ZU5	152-172	•	•	•	•	•	•	•
ZU6	172-192	•	•	•	•	•	•	•
ZU7	192-212	•	•	•	•	•	•	•
ZU8	212-232	•	•	•	•	•	•	•
ZU9	232-252	•	•	•	•	•	•	•
ZU10	252-272	•	•	•	•	•	•	•
ZU11	272-292	•	•	•	•	•	•	•
ZU12	292-312	•	•	•	•	•	•	•

dvoukřídlé - za příplatek •

zesílení pro samozavírač •|

\* Barvy RAL a NCS (kromě metalických) - příplatek dle tabulky barev

<sup>1</sup>bílá - RAL 9003; <sup>2</sup>matná šedá - RAL 7047, matná béžová - NCS S 2005 Y50R; <sup>3</sup>černá - RAL 9005; <sup>4</sup>sage mat - NCS S 4010-G50Y, indigo mat - RAL 5011, sky blue mat - RAL 5014

příplatek CPL 0,5 mm, CPL 0,7 mm u dveří s povrchem CPL (příplatek za standardní výšku dveří)

CPL 0,5 mm („60“ - „90“)	CPL 0,7 mm („60“ - „90“)	CPL 0,5 mm („90+“ - „110“)	CPL 0,7 mm („90+“ - „110“)
•	•	•	•

V PŘÍPADĚ POUŽITÍ KRYTÝCH NEBO SVRCHNÍCH DVEŘNÍCH SAMOZAVÍRAČŮ JE NUTNÉ OBJEDNAT 4 KUSY PANTŮ PRO ŠÍŘKU DVEŘÍ „90“-„100“

### ROZMĚRY DVEŘÍ

#### Dveře G46, jednokřídlé dveře

zárubeň nastavitelná DIN:  
 "100" - max. šířka 1046, max. výška 2243 mm  
 zárubeň pevná kovová FD12:  
 "100" - max. šířka 1097, max. výška 2268 mm

#### Dveře G46, dvoukřídlé dveře

zárubeň nastavitelná DIN:  
 "100" + "100" - max. šířka 2080, max. výška 2243 mm  
 zárubeň pevná kovová FD12:  
 "100" + "100" - max. šířka 2131, max. výška 2268 mm

### POVRCHOVÁ ÚPRAVA KŘÍDLA

Povrch hladký stříkaný, dýhovaný, krytý laminátem CPL s tloušťkou od 0,2 do 0,7 mm, laminátem HPL s tloušťkou od 0,7 do 1,0 mm nebo fólií s imitací dřeva. K dispozici jsou ploché dekorativní prvky, zhotovené z ozdobných profilových lišt, hliníkové dekory (po konzultaci s obchodním oddělením).

### ZÁRUBNĚ

Zárubeň stříkaná, dýhovaná, krytá laminátem CPL 0,15 mm, CPL 0,2 mm nebo potažená fólií podle barevného provedení křídla.  
**Nastavitelná DIN** - vyrobená z MDF desek o tloušťce 22 mm.

**Pevná kovová FD12** vyrobená z plechu o tloušťce 1,5 mm s těsněním. Zárubeň práškově stříkaná v barvách bílá (RAL 9016 a RAL 9003), šedá (RAL 7047), hnědá (RAL 8014), béžová (NCS S 2005 Y50R), grafitová (RAL 7024), černá (RAL 9005). Po konzultaci s obchodním oddělením lze zárubně lakovat v nestandardních odstínech podle vzorníku RAL nebo NCS.

### PŘÍSLUŠENSTVÍ A VYBAVENÍ

#### Standardní vybavení:

- děrovaná dřevotřísková deska
- dveře s nastavitelnou zárubní DIN**
- 3 nastavitelné čepové panty typu K nebo volitelně 3 třídlíne panty typu T
- zámek s patentní vložkou nebo klíčem
- dveře s kovovou zárubní FD12**
- 3 třídlíne panty typu T
- zámek s patentní vložkou nebo klíčem
- bez možnosti ventilace ve formě ventilačních mřížek nebo ventilačních pouzder

#### Doplňkové vybavení:

- skrytý samosamozavírač Dormakaba ITS 96 2-4 nebo Geze Boxer 2-4,
- samozavírač s povrchovou montáží
- přídatný zámek zadlabací nebo povrchový- elektromagnetický zámek

- povrch SILKSTONE CPL 0,5 - •|
- padací těsnění - •|
- zesílení pro samosamozavírač - ••|
- výplň z plně dřevotřískové desky - ••|
- averzní nebo reverzní elektromagnetický zámek s kabelovým vstupem
- ventilační seřiznutí, ventilační spára nebo panel s větrací plochou

#### Dodatečně pro dvoukřídlé dveře

- averzní nebo reverzní elektromagnetický zámek s kabelovým vstupem
- poloautomatické stavěče dveří
- dveřní samozavírač s povrchovou montáží s nastavitelnou regulací zavírání

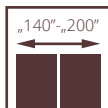
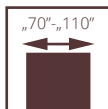

ZESÍLENÉ

# DECO INVEST

U křídél POL-SKONE s kovovou zárubní a dveřním samosamozavíračem se standardně používají panty typu T ("70" - "80" - 3 ks, "90" - "110" - 4 ks)

### III. TŘÍDA MECHANICKÉ ODOLNOSTI

Konstrukci dveří tvoří rám ze dřeva jehličnatých stromů obložený oboustranně HDF deskami.

Dveře jsou vyplněny děrovanou dřevotřískovou deskou. Hrana křídla je chráněna profilem z nerezové oceli.

Pevná kovová zárubeň FD12, nebo nastavitelná.

Dveře splňují požadavky pro 3. třídu mechanické odolnosti.

- 3. třída mechanická (dveře jednokřídle)
- 2 třída mechanická (dveře dvoukřídle)
- ITB-KOT-2021/2041 vydání 1

dveře DECO INVEST, verze 04, kovová zárubeň



dveře DECO INVEST, verze 02, kovová zárubeň

Aktuální cena CZK



Aktuální cena EUR







VERZE		00	01	02	03	04
LAMISTONÉ CPL	"70"- "90", "90 plus"	•	•	•	•	•
	„100“	•	•	•	•	•
	„110“	•	•	•	•	•
LAMINOVANÉ CPL 0,2 mm	"70"- "90", "90 plus"	•	•	•	•	•
	„100“	•	•	•	•	•
	„110“	•	•	•	•	•
LAMINOVANÉ CPL 0,5 mm	"70"- "90", "90 plus"	•	•	•	•	•
	„100“	•	•	•	•	•
	„110“	•	•	•	•	•
LAMINOVANÉ CPL 0,7 mm	"70"- "90", "90 plus"	•	•	•	•	•
	„100“	•	•	•	•	•
	„110“	•	•	•	•	•
<b>DVOUKŘÍDLÉ</b>						
LAMISTONÉ CPL	„70“- „70“ „80“- „80“	•	•	•	•	•
	„90“- „90“, „100“- „100“,	•	•	•	•	•
LAMINOVANÉ CPL 0,2 mm	„70“- „70“ „80“- „80“	•	•	•	•	•
	„90“- „90“, „100“- „100“,	•	•	•	•	•
LAMINOVANÉ CPL 0,5 mm	„70“- „70“ „80“- „80“	•	•	•	•	•
	„90“- „90“, „100“- „100“,	•	•	•	•	•
LAMINOVANÉ CPL 0,7 mm	„70“- „70“ „80“- „80“	•	•	•	•	•
	„90“- „90“, „100“- „100“,	•	•	•	•	•

křídla určená pro kovovou pevnou nebo nastavitelnou zárubeň DECO INVEST



kulaté okénko BMD 4



nerezový profil

**DECO INVEST DVOUKŘÍDLÉ DVEŘE (mechanická třída II)**  
vybavení:

- 6 pantů (3 panty na křídlo), zesílené objektové panty typu T
- krycí nerezové lišty na straně pantů
- krycí nerezové lišty na straně zámku (aktivní křídlo)
- krycí nerezové lišty na straně protiplechu s otvory pro dveřní stavěč (pasivní křídlo)
- FD12 pevná kovová zárubeň

**ROZMĚRY DVEŘÍ**

**DECO INVEST nastavitelná kovová zárubeň (ZO):**  
Jednokřídle dveře: max. šířka: "110" - 1220 mm, max. výška 2278 mm  
dvoukřídle dveře: max. šířka: "100+100" - 2155 mm, max. výška 2278 mm

**DECO INVEST pevná kovová zárubeň (FD12):**

Jednokřídle dveře: max. šířka: "110" - 1200 mm, max. výška 2268 mm  
Dvoukřídle dveře: max. šířka: "100+100" - 2135 mm, max. výška 2268 mm

**POVRCHOVÁ ÚPRAVA KŘÍDLA**

Hladký povrch pokrytý laminátem CPL 0,15 (LAMISTONE); CPL 0,2; CPL 0,5; CPL 0,7 nebo HPL tl. 0,8 mm.

**ZASKLENÍ**

Tvrzené sklo, 4 mm, průhledné nebo matné.

**ZÁRUBNĚ**

Zárubeň standardně lakovaná práškově v barvě bílé (RAL 9016, 9003), šedé (RAL 7047), hnědé (RAL 8014), béžové (NCS S 2005 Y50R), grafitové (RAL 7024).

**Pevná kovová FD12** vyrobená z plechu o tloušťce 1,5 mm s těsněním v drážce.

**Nastavitelná kovová** z ocelového plechu tloušťky 1,5 mm (za příplatek).

**PŘÍSLUŠENSTVÍ A VYBAVENÍ**

**Standardní vybavení:**  
- zadlabací zámeček s nerezovým čelem, verze WK, WB a WC  
- zesílené třídílné panty typu T ("70"- "110" - 3 ks)  
- zesílení pro samosamozávěrač  
- ochrana hrany křídla z nerezové oceli (str. zámku a str. pantů)

**Doplňkové vybavení:**

- samozavírač s povrchovou montáží
- nerezová mřížka
- válečkový zámeček, nerezový úchyt
- nerezové panely nalepené na spodní straně dveřního křídla nebo ve výšce kliky
- přídatný pant typu T - •|
- verze 01, 02, 03: zasklívací rámeček z nerezové oceli

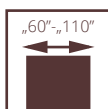

## KŘÍDLA

### DVEŘE III. TŘÍDY MECHANICKÉ ODOLNOSTI - DESKOVÁ KONSTRUKCE

V PŘÍPADĚ KŘÍDEL PRO KOVOVÉ ZÁRUBNĚ VYRÁBĚNÉ SPOLEČNOSTÍ POL-SKONE PANTY ZAHRNUTY V CENĚ ZÁRUBNĚ.  
V PŘÍPADĚ KŘÍDEL PRO KOVOVÉ ZÁRUBNĚ OD JINÝCH VÝROBCŮ BUDOU PANTY DO KŘÍDEL ZA PŘÍPLATEK.

V křídlech POL-SKONE s kovovou zárubní a dveřním samozavíračem se standardně používají panty typu T ("60" - "80" - 3 ks, "90" - "110" - 4 ks)

Dveře jsou určeny pro použití ve veřejných budovách se silným provozem a v průmyslových a skladovacích budovách jako vnitřní dveře. Vhodné jsou zejména pro školy, školky a nemocnice.

Křídlo je tvořeno dřevěným rámem vyztuženým dvěma svislými lamelami spojenými překližkou a zvýšeným spodním rámem; výplň tvoří děrovaná dřevotřísková deska.

- 3. třída mechanické odolnosti tj. těžký provoz, nebo PN-EN 1192:2001
- ITB-KOT-2021/2041 vydání 1

vnitřní dveře s deskovou konstrukcí III. třída mechanické odolnosti, vzor 00, zárubeň nastavitelná DIN



vnitřní dveře s deskovou konstrukcí III. třída mechanické odolnosti, vzor 00, zárubeň nastavitelná DIN

Aktuální cena CZK



Aktuální cena EUR



**KŘÍDLA DO  
KOVOVÉ ZÁRUBNĚ,  
DŘEVĚNÉ ZÁRUBNĚ,  
NASTAVITELNÉ DIN  
3. TŘÍDY ODOLNOSTI**



VERZE	00	02	03SD	04	05
STŘÍKANÉ <sup>1</sup> - bílá	•	•	•	•	•
LAMISTONE CPL	•	•	•	•	•
UNI MAT PLUS	•	•	•	•	•
LAMINOVANÉ CPL 0,2 mm	•	•	•	•	•
SILKSTONE	•	•	•	•	•
SILKSTONE CPL 0,5 mm	•	•	•	•	•
DÝHOVANÉ SKUPINA A	•	•	•	•	•
DÝHOVANÉ SKUPINA B	•	•	•	•	•
DÝHOVANÉ SKUPINA C, D	•	•	•	•	•
STŘÍKANÉ <sup>2</sup> - šedá, béžová	•	•	•	•	•
BLACK <sup>3</sup> / MONO <sup>4</sup>	•	•	•	•	•

<sup>1</sup>bílá - RAL 9003; <sup>2</sup>matná šedá - RAL 7047, matná béžová - NCS S 2005 Y50R; <sup>3</sup>černá - RAL 9005; <sup>4</sup>sage mat - NCS S 4010-G50Y, indigo mat - RAL 5011, sky blue mat - RAL 5014

Křídlo je osazeno 3 typy pantů: typ C (do zárubně dřevěné), typ K (do zárubně nastavitelné DIN III třída mechanické odolnosti), typ T (do kovové zárubně); volitelně: zárubeň DIN III třída mechanické odolnosti zpevněná pod protiplechem borovicovou lištou; rohový protiplech - příplatek • k ceně nastavitelné zárubně DIN.

**PŘÍPLATEK ZA LAMINOVANÉ SKLO MÍSTO TVRZENÉHO SKLA V KŘÍDLĚ MECHANICKÉ TŘÍDY III**

LAMINOVANÉ SKLO VSG 22.1 MATNÉ - MATNÉ BÍLÉ	cena (1 sklo)	
	bílé matné	průhledné
křídlo, mechanická třída III, verze 03SD, šířka "60"- "80"	•	•
křídlo, mechanická třída III, verze 03SD, šířka "90"- "100"	•	•
křídlo, mechanická třída III, verze 04SD	•	•
křídlo, mechanická třída III, verze 02SM, šířka "60"- "80"	•	•
křídlo, mechanická třída III, verze 02SM, šířka "90"- "100"	•	•

**ROZMĚRY DVEŘÍ**

**Zárubeň pevná dřevěná:**  
max. šířka "110" - 1195 mm, max. výška 2267 mm  
**Zárubeň nastavitelná dřevěná:**  
max. šířka "110" - 1195 mm, max. výška 2267 mm  
**Zárubeň nastavitelná systém DIN 3. mechanická třída:**  
max. šířka "100" - 1046 mm, max. výška 2243 mm

**Zárubeň pevná kovová FD12, FD14:**  
max. šířka "110" - 1197 mm, max. výška 2268 mm  
**Zárubeň nastavitelná kovová:**  
max. šířka "110" - 1217 mm, max. výška 2278 mm

**POVRCHOVÁ ÚPRAVA KŘÍDLA**

Povrch hladký stříkaný, dýhovaný, pokrytý laminátem CPL s tloušťkou od 0,2 do 0,7 mm, laminátem HPL s tloušťkou od 0,7 do 1,0 mm nebo fólií s imitací dřeva.

**ZASKLENÍ**

Tvrzené sklo 4 mm nebo vrstvené 22.1.

**ZÁRUBNĚ**

Zárubeň stříkaná, dýhovaná, polepená laminátem CPL 0,15 mm nebo fólií s imitací dřeva do barvy křídla.  
**Dřevěná pevná borovicová** volitelně s krycími lištami, čtvrtkulatě.  
**Dřevěná nastavitelná** s rozšiřovacími panely, rohovými obložkovými lištami.  
**Zárubeň nastavitelná DIN III. Třídy mechanické odolnosti**  
Vyrobeno z MDF desek o tloušťce 22 mm zpevněná pod protiplechem borovicovou lištou, rohový protiplech.  
**Pevná kovová FD12** vyrobená z ocelového plechu o tloušťce 1,5 mm.

**Pevná kovová FD14** vyrobená z ocelového plechu o tloušťce 1,5 mm; standardně práškově stříkaná v barvách bílá (RAL 9016, 9003), šedá (RAL 7047), hnědá (RAL 8014), béžová (NCS S 2005 Y50R), grafitová (RAL 7024), černá (RAL 9005).  
**Nastavitelná kovová** vyrobená z ocelového plechu o tloušťce 1,5 mm; práškově stříkaná v barvách bílá (RAL 9016, 9003), šedá (RAL 7047), hnědá (RAL 8014), béžová (NCS S 2005 Y50R), grafitová (RAL 7024), černá (RAL 9005); skládá se z hlavního dílu a rohové obložkové lišty, která se zasouvá do hlavního dílu.

**PŘÍSLUŠENSTVÍ A VYBAVENÍ**

**Standardní vybavení:**  
**Dveře s dřevěnou zárubní**  
- 3 čepové panty typu C, nastavitelné ve třech rovinách  
- zámek s patentní vložkou nebo klíčem  
**Dveře se zárubní systém DIN 3. mechanická třída**  
- 3 nastavitelné čepové panty typu K nebo volitelně 3 třídlíné panty typu T  
- zámek s patentní vložkou nebo klíčem  
**Dveře s kovovou zárubní**  
- 3 třídlíné panty typu T  
- zámek s patentní vložkou nebo klíčem

**Doplňkové vybavení:**  
- samoavírač s povrchovou montáží  
- přídatný zámek zadlabací nebo povrchový  
- averzní nebo reverzní elektrozámek  
- elektromagnetický zámek  
- pant TYP T (1 ks) - •|  
- zárubeň DIN, mechanická třída III - příplatek • k ceně DIN nastavitelné zárubně  
- šířka "100" •  
- šířka "110" •  
- padací těsnění - •|  
- ventilační seřiznutí - str. 265

# CAMBIO KŘÍDLA S PIKTOGRAMEM

KŘÍDLA CAMBIO, VERZE 00, S PIKTOGRAMY

cena za ks

verze 00 s piktogramem verze A, verze B, verze C, verze D barva RAL 9003

další barvy dle příplatkové tabulky RAL, NCS

• |

str. 282

**jednostranný piktogram, vždy na straně pantu**

ŽENA A



MUŽ B



INVALIDNÍ C



MATKA S DÍTĚTEM D



Aktuální cena CZK



Aktuální cena EUR



# PANEL Z NEREZOVÉ OCELI S IKONAMI

NEREZOVÝ PANEL S IKONAMI

cena za ks

PANEL Z KARTÁČOVANÉ NEREZOVÉ OCELI, TLOUŠŤKA 1,5 MM, ŠÍŘKA 150 MM, S IKONAMI

•|

Je možné objednat panel s jednou, dvěma nebo třemi ikonami zobrazenými na fotografii.



## HLINÍKOVÉ DEKORY

BARVA MATNÝ CHROM, ČERNÁ

Hliníkové dekorace pro dveře protipožární, CERBER PLUS, B-30, C-30, RC3, CERBER PLUS RC2 (zaoblené konce dekorů)

W01

•|

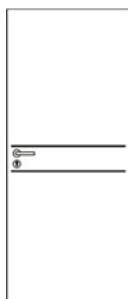

W02

•|

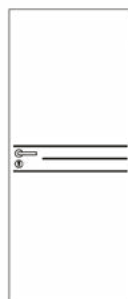

W03

•|



W05

•|

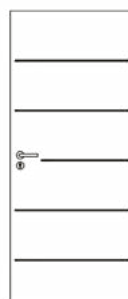

W07

•|

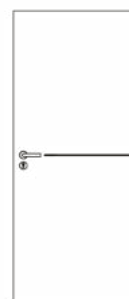

W08

•|



HLINÍKOVÉ LIŠTY PRO DVEŘE PROTIPOŽÁRNÍ, CERBER PLUS, CERBER PLUS RC2, B-30, C-30, RC3  
(konce lišt končí v jedné rovině s hranou křídla) (neplatí pro stříkané)

W1

•|

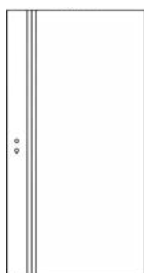

W2

•|

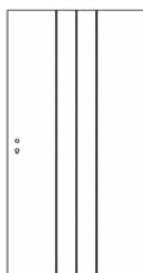

W3

•|

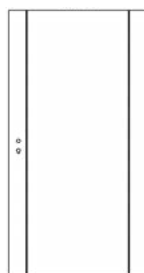

W4

•|

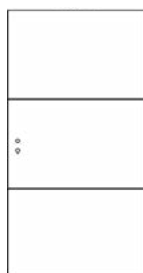

W5

•|

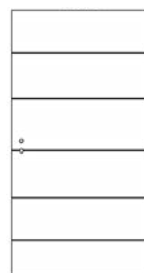

W6

•|

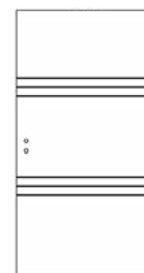



# DOPLŇKOVÉ VYBAVENÍ

Nerezové panely (okopové plechy) v tloušťce 0,6 mm pro protipožární dveře EI30, EI30 PLUS, EI60 PLUS (1 sada na obě strany)

	šířka "60"	šířka "70"	šířka "80"	šířka "90"	šíře „100“	šíře „110“	šířka "120"
<b>varianta A:</b> leštěný nebo kartáčovaný plech	•	•	•	•	•	•	-
Nerezové panely (okopové plechy) v tloušťce 0,6 mm pro interiérové dveře (1 sada)							
<b>varianta A:</b> leštěný nebo kartáčovaný plech	•	•	•	•	•	•	•
<b>varianta B,C,D:</b> leštěný nebo kartáčovaný plech	•	•	•	•	•	•	•
<b>varianta E,F,G,H:</b> leštěný nebo kartáčovaný plech	•	•	•	•	•	•	•
<b>varianta I:</b> leštěný nebo kartáčovaný plech	-	•	•	•	•	•	-
<b>varianta J:</b> leštěný nebo kartáčovaný plech	-	•	•	•	•	•	-

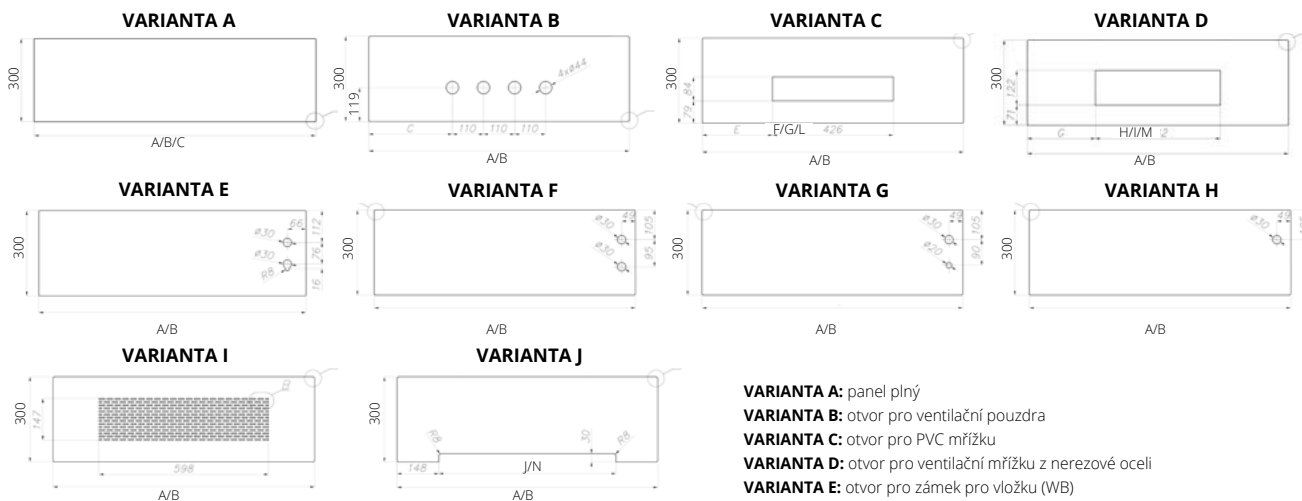

- VARIANTA A:** panel plný
- VARIANTA B:** otvor pro ventilační pouzdra
- VARIANTA C:** otvor pro PVC mřížku
- VARIANTA D:** otvor pro ventilační mřížku z nerezové oceli
- VARIANTA E:** otvor pro zámek pro vložku (WB)
- VARIANTA F:** otvor pro zámek s opakovatelným klíčem (WK)
- VARIANTA G:** otvor pro zámek WC
- VARIANTA H:** bez frézování spodní rozety
- VARIANTA I:** panel s ventilačními otvory
- VARIANTA J:** panel pro křídla s ventilačním seříznutím

- **PANELY Z KARTÁČOVANÉHO NEBO LEŠTĚNÉHO PLECHU**
- **HRANY PANELU SRAŽENÉ**
- **ZAOBLĚNÉ ROHY PANELU – POLOMĚŘ 4x R3**

## ROZMĚRY: INTERIÉROVÉ

šířka	VARIANTA A (FALCOVÉ)		
	A	B	C
„30“	-	-	329
„40“	-	-	429
„50“	-	-	529
„60“	642	616	629
„70“	742	716	729
„80“	842	816	829
„90“	942	916	929
„90 plus“	952	926	-
„100“	1042	1016	1029
„110“	1142	1116	-

- A** panel na straně pláště (strana pantů)
- B** panel ze strany falcu (str. protilehlá k pantům)
- C** panel na straně pláště (strana pantů), na straně falcu (strana proti straně pantů) - platí pro pasivní křídlo (dveře dvoukřídle)

šířka	VARIANTA B, C, D, E, F, G, H, I (FALCOVÉ)									
	A	B	D	E	F	G	H	I	J	
„60*“	642	616	156	143	108	95	100	87	506	
„70“	742	716	206	193	158	145	150	137	606	
„80“	842	816	256	243	208	195	200	187	706	
„90“	942	916	306	293	258	245	250	237	806	
„90 plus“	952	926	311	298	263	250	255	242	816	
„100“	1042	1016	356	343	308	295	300	287	906	
„110“	1142	1116	406	393	358	345	350	337	1006	
„120“	1242	1216	456	443	408	395	400	387	1106	

- A** panel na straně pláště (strana pantů)
- D** vzdálenost otvoru pro ventilační pouzdra od od spodní hrany křídla (str. pantu)
- F** vzdálenost PVC mřížky od spodní hrany křídla (str. pantů)
- H** vzdálenost mřížky od spodní hrany křídla (str. pantů)
- J** šířka ventilačního seříznutí
- B** panel ze strany falcu (str. protilehlá k pantům)
- E** vzdálenost otvoru pro ventilační pouzdra od od spodní hrany křídla (str. proti pantům)
- G** vzdálenost PVC mřížky od spodní hrany křídla (str. proti pantům)
- I** vzdálenost mřížky od spodní hrany (str. proti pantům)
- \* nevztahuje se na VARIANTU I

## ROZMĚRY: INTERIÉROVÉ

šířka	VARIANTA A, B, C, D, E, F, H, I (BEZFALCOVÉ)				
	A	K	L	M	N
„60*“	623	146,5	98,5	90,5	327
„70“	723	196,5	178,5	140,5	427
„80“	823	246,5	198,5	190,5	527
„90“	923	296,5	248,5	240,5	627
„90 plus“	948	309	261	253	657
„100“	1023	346,5	298,5	290,5	727
„110“	1123	396,5	348,5	340,5	827
„120“	1223	446,5	398,5	390,5	927

- A** šířka panelu
- K** vzdálenost otvoru pro ventilační pouzdra od od spodní hrany křídla
- L** vzdálenost PVC mřížky od spodní hrany křídla
- M** vzdálenost mřížky od spodní hrany křídla
- N** šířka ventilačního seříznutí
- \* nevztahuje se na VARIANTU I

## ROZMĚRY: FALCOVÉ EI30, EI30 PLU, EI60 PLUS

šířka	VARIANTA A, E (FALCOVÉ EI30, EI30 PLU, EI60 PLUS)		
	A	B	C
„30“	-	-	334
„40“	-	-	434
„50“	-	-	534
„60“	646	622	634
„70“	746	722	734
„80“	846	822	834
„90“	946	922	934
„90 plus“	966	942	-
„100“	1046	1022	1034
„110“	1146	1122	1134

- A** panel na straně pláště (strana pantů)
- B** panel ze strany falcu (str. protilehlá k pantům)
- C** panel na straně pláště (strana pantů), na straně falcu (strana proti straně pantů) - platí pro pasivní křídlo (dveře dvoukřídle)

# DOPLŇKOVÉ VYBAVENÍ

NEREZOVÉ PANTY (FALCOVÝ SYSTÉM)	Typ pantu	cena za ks
kovová zárubeň vnitřní	OTLAV třídlílný OT-CI335-150IM02	•
zárubeň falcová DIN	OTLAV třídlílný OT-CI335-150IM04	•
protipožární dveře EI30 PLUS, EI60 PLUS s kovovou zárubní	ECO SCHULTE OBX-3011-3D (kapsa)	•
	ECO SCHULTE OBX-18-1531/120 (pant)	•
	ECO SCHULTE OBX-3011-3D (kapsa) černá RAL 9005 ECO SCHULTE OBX-18-1531/120 (pant) černá RAL 9005	•
protipožární dveře EI30 PLUS, EI60 PLUS s dřevěnou zárubní evakuační EI30 systém POL-SKONE	příplatek za přípravu frézování pro pant	•
	ECO SCHULTE OBX-3101-3D (kapsa)	•
	ECO SCHULTE OBX-3199 (krytka)	•
	ECO SCHULTE OBX-18-1531/120 (pant)	•
	ECO SCHULTE OBX-3101-3D (kapsa)	•
	ECO SCHULTE OBX-3199 (krytka) černá RAL 9005	•
	ECO SCHULTE OBX-18-1531/120 (pant) černá RAL 9005	•

Typ dveří	hodnota sily zavírání	Svrchní samozavírač	Krytý samozavírač
RC4, RC4 EI30	4	GEZE TS 2000 NV, GROOM 200, DORMA TS 83, DORMA TS 92, DORMA TS 93, GEZE TS 3000, GEZE TS 5000	-
B-30, C-30, RC3, SR 37 dB	4	GEZE TS 2000 NV, GEZE TS 3000, GROOM 200, DORMA TS 83	GEZE BOXER 2-4, ECO SCHULTE ITS 420 2-4, DORMA ITS 96 2-4
FR EI30	4	GEZE TS 2000 NV*, GEZE TS 3000, GEZE TS 4000*, GROOM 200*, DORMA TS 83*	GEZE BOXER 2-4, ECO SCHULTE ITS 420 2-4, DORMA ITS 96 2-4
FR EI30 SR 42 dB, AKUSTIK 42 dB	4	GEZE TS 2000 NV*, GEZE TS 3000, GEZE TS 4000*, GROOM 200*, DORMA TS 83*	GEZE BOXER 2-4, DORMA ITS 96 2-4
EI30 PLUS plně, výška do 2200 mm	4*	GEZE TS 2000 NV*, GEZE TS 3000, GEZE TS 4000*, GROOM 200*, DORMA TS 83*	GEZE BOXER 2-4, ECO SCHULTE ITS 420 2-4, DORMA ITS 96 3-6
EI30 PLUS plně, výška od 2201 do 2500 mm	5	GEZE TS 2000 NV, GROOM 200, DORMA TS 83, DORMA TS 93	-
EI30 PLUS prosklené, výška až 2200 mm	5	GEZE TS 2000 NV, GROOM 200, DORMA TS 83, DORMA TS 93	-
EI30 PLUS prosklené výška od 2201 mm do 2500 mm	6	GEZE TS 4000, GEZE TS 5000, DORMA TS 83**, DORMA TS 93**	-
EI60 PLUS plně, výška do 2200 mm	5	GEZE TS 2000 NV, GROOM 200, DORMA TS 83, DORMA TS 93	GEZE BOXER 2-4 *** ECO SCHULTE ITS 420 2-4 *** DORMA ITS 96 3-6
EI60 PLUS plně, výška od 2201 do 2500 mm	6	GEZE TS 4000, GEZE TS 5000, DORMA TS 83**, DORMA TS 93**	DORMA ITS 96 3-6
EI60 PLUS prosklené, výška až 2400 mm	6**	GEZE TS 4000, GEZE TS 5000, DORMA TS 83**, DORMA TS 93**	DORMA ITS 96 3-6
EI60 PLUS prosklené výška od 2401 mm do 2500 mm	7	DORMA TS 83, DORMA TS 93	-
zvukotěsné TYP A, TYP B	4*	GEZE TS 2000 NV*, GEZE TS 3000, GEZE TS 4000*, GROOM 200, DORMA TS 83	-
zvukotěsné TYP A DUO, TYP B DUO	4*	GEZE TS 2000 NV, GEZE TS 3000, GEZE TS 4000, GROOM 200, DORMA TS 83	GEZE BOXER 2-4 **** ECO SCHULTE ITS 420 2-4, DORMA ITS 96 2-4
vnitřní	4*	GEZE TS 2000 NV*, GEZE TS 3000, GEZE TS 4000*, GROOM 200, DORMA TS 83	GEZE BOXER 2-4 s kluznou lištou ***** ASSA ABLOY DC840 s kluznou lištou G892

Ramínka samozavíračů dveří: GEZE TS 2000 NV, GROOM 200, DORMA TS 83, GEZE TS 4000 Samozavírače s kluznou lištou: GEZE TS 3000, DORMA TS 93, GEZE TS 5000

\* pro křídlo o šířce "110" mm, samosamozavírač velikost 5

\*\* pro křídlo o šířce "110" mm, samosamozavírač dveří velikost 7

\*\*\* pouze pro dveře o rozměrech 1012x2075 mm

\*\*\*\* pouze s pevnou zárubní \*\*\*\*\* tloušťka křídla 46 mm, platí pro falcové dveře

typ dveří	upozornění	počet pantů	typ pantů	
TYP A/TYP B	-	3	čepový pant ø13,5	
TYP A/TYP B DUO	pro šířky od "60" do "70" pro šířku od "80" pro prodloužené dveře	2 3 3	skrytý pant DUO	
DECO INVEST	-	3	pant trojdlílný typ T	
HIGRO	-	2	TECTUS od firmy Simonswerk	
GAMMA	pro šířky od "60" do "110"	3	pant ECO SCHULTE OBX	
SR 37 dB	pro šířky od "60" do "90 PLUS" pro šířku "100"	3 4	čepový pant ø20	
RC3, RC3 INVEST	-	4	čepový pant ø16	
RC4	-	2	pant ECO SCHULTE OBX	
RC4 EI30	-	3	pant ECO SCHULTE OBX	
CERBER PLUS, CERBER PLUS RC2	-	3	čepový pant ø16	
B-30	pro šířky od "60" do "90 PLUS" pro šířku "100" pro prodloužené dveře	3 4 4	čepový pant ø20	
	C-30	pro šířky od "60" do "90 PLUS" pro šířku "100" pro prodloužené dveře	3 4 4	čepový pant ø20
		FR EI30 SR 32 dB	pro šířky od "60" do "90 PLUS" pro šířku "100" pro prodloužené dveře	3 4 4
FR EI30 SR 42 dB DM, AKUSTIK 42 dB			- pro šířky od "60" do "90 PLUS" pro šířku "100", "110" pro dveře prodloužené nad 25 mm	2 3 4 4
	EI30 PLUS		- pro šířku "100", "110" pro dveře prodloužené nad 25 mm	3 4 4
		EI30 PLUS bezfalcové provedení	-	3
EI60 PLUS			-	4
EI60 PLUS bezfalcové provedení	-	3	ECO SCHULTE/TECTUS od firmy Simonswerk	
	FR EI30 SR 42	pro šířky od "60" do "100" pro šířku "110"	2 3	pant ECO SCHULTE OBX pant ECO SCHULTE OBX

PŘEHLED DVEŘNÍCH PANTŮ

# DOPLŇKOVÉ VYBAVENÍ

## SKRYTÉ PANTY A OBJEKTOVÉ (BEZFALCOVÝ SYSTÉM) PRO PROTIPOŽÁRNÍ DVEŘE S KOVOVOU ZÁRUBNÍ

dveře	šířka "60"- "90" x výška 2000 mm	šířka "100" x výška 2000 mm	šířka "110" x výška 2000 mm
EI30 PLUS	3 panty TECTUS od firmy Simonswerk TE 340 3D FR příplatek •   za ks	3 panty TECTUS od firmy Simonswerk TE 340 3D FR příplatek •   za ks	3 panty TECTUS od firmy Simonswerk TE 540 3D FR příplatek •   za ks
EI60 PLUS	3 panty TECTUS od firmy Simonswerk TE 540 3D FR příplatek •   za ks	3 panty TECTUS od firmy Simonswerk TE 540 3D FR příplatek •   za ks	3 panty TECTUS od firmy Simonswerk TE 540 3D FR příplatek •   za ks

## SKRYTÉ PANTY (BEZFALCOVÝ SYSTÉM) PRO PROTIPOŽÁRNÍ DVEŘE S DŘEVĚNOU ZÁRUBNÍ

dveře	šířka "60"- "90" x výška 2000 mm	šířka "100" x výška 2000 mm	šířka "110" x výška 2000 mm
EI30 PLUS	3 panty TECTUS od firmy Simonswerk TE 340 3D FR příplatek •   za ks	3 panty TECTUS od firmy Simonswerk TE 340 3D FR příplatek •   za ks	3 panty TECTUS od firmy Simonswerk TE 540 3D FR příplatek •   za ks
EI60 PLUS	3 panty TECTUS od firmy Simonswerk TE 540 3D FR příplatek •   za ks	3 panty TECTUS od firmy Simonswerk TE 540 3D FR příplatek •   za ks	3 panty TECTUS od firmy Simonswerk TE 540 3D FR příplatek •   za ks

## PANIKOVÁ HRAZDA PRO JEDNOKŘÍDLÉ DVEŘE (evakuační, protipožární a interiérové dveře) s jednobodovým zamykáním

cena za ks

PHA 2102 paniková hrazda pro protipožární dveře	•
PHA 2104 horizontální madlo pro protipožární dveře (pro dveřní křídlo do šířky 1000 mm)	•
PHA 2105 horizontální madlo panikové hrazdy pro protipožární dveře (pro křídla se šířkou do 1300 mm)	•
PHA 3905 paniková klika s čtyřhranem pro protipožární dveře	•
asymetrická vložka, třída A, stříbrná 9/31 standard	•
závěs pro hrazdu, závěs 1 ks	•

## PANIKOVÁ HRAZDA PRO JEDNOKŘÍDLÉ DVEŘE (protipožární dveře) s třibodovým zamykáním

cena za ks

PHA 2102 paniková hrazda pro protipožární dveře	•
PHA 2104 horizontální madlo pro protipožární dveře (pro dveřní křídlo do šířky 1000 mm)	•
PHA 2105 horizontální madlo panikové hrazdy pro protipožární dveře (pro křídla se šířkou do 1300 mm)	•
PHA 3905 paniková klika s čtyřhranem pro protipožární dveře	•
PHX 04 rozvorové tyče (sada táhel pro paniková kování - svislé) s ochranným krytem (pro výšku křídla 2270 mm)	•
PHX 05 rozvorové tyče (sada táhel pro paniková kování - svislé) tyče s ochranným krytem (pro výšku křídla 3400 mm)	•
PHX 03 svislá západka pro rozvorové tyče	•
asymetrická vložka, třída A, stříbrná 9/31 standard	•
závěs pro hrazdu, závěs 2 ks	•

## PANIKOVÁ HRAZDA PRO DVOUKŘÍDLÉ DVEŘE (evakuační, protipožární a interiérové dveře) s třibodovým zamykáním

cena za ks

PHA 2102 paniková hrazda pro protipožární dveře - 2 ks	•
PHA 2104 horizontální madlo panikové hrazdy pro protipožární dveře (pro křídla se šířkou do 1000 mm) - 2 ks	•
PHA 2105 horizontální madlo panikové hrazdy pro protipožární dveře (pro křídla se šířkou do 1300 mm) - 2 ks	•
PHA 3905 paniková klika s čtyřhranem pro protipožární dveře	•
PHX 04 rozvorové tyče (sada táhel pro paniková kování - svislé) tyče s ochranným krytem (pro výšku křídla 2270 mm)	•
PHX 05 rozvorové tyče (sada táhel pro paniková kování - svislé) tyče s ochranným krytem (pro výšku křídla 3400 mm)	•
PHX 03 svislá západka pro rozvorové tyče	•
asymetrická vložka, třída A, stříbrná 9/31 standard	•
závěs pro hrazdu, závěs 1 ks	•

## DOPLŇKOVÉ VYBAVENÍ

cena za ks

EMC 600 ALH přídržný magnet	•
zesílení pod přídržný magnet pro zárubně DIN	•
zesílení pod přídržný magnet pro kovové zárubně	•
montážní prvek AML 600 (držák L)	•
montážní prvek AMZL 600 (držák ve tvaru L+Z)	•
montážní prvek pro protipožární dveře AMF 600	•
MC 250 magnetický spínač zapuštěný	•
MC200-S19 montážní příruba (bílá, do kovové zárubně) pro magnetický spínač MC 250	•
nerozvový úchyt pro dveře DECO INVEST (oboustranný, délka 900 mm, d=25)	•
válečkový zámek, verze vložky pro dveře DECO INVEST (WK, WC verze)	•
elektromechanický zámek ABLOY EL560/EI 561 (zámek + krytka (kabelová průchodka) EA 281 + kabel EA 218)*	•
elektromechanický zámek ABLOY EL560/EI 561 (zámek + krytka (kabelová průchodka) EA 280 + kabel EA 218)*	•
* příplatek za frézování zámku	•

# DOPLŇKOVÉ VYBAVENÍ

KLIKY PRO PROTIPOŽÁRNÍ DVEŘE EI30 SR32, EI30 PLUS, SR 37	
Klika 903.92.276 (dělený čtyřhran 8 mm, délka 100 mm, délka šroubů 60 mm) + rozeta WB	•
Klika 903.92.076 (dělený čtyřhran 8 mm, délka 100 mm, délka šroubů 60 mm) + rozeta WB	•
Klika 903.92.154 (dělený čtyřhran 8 mm, délka 100 mm, délka šroubů 60 mm)+ rozeta WB	•
KLIKY PRO PROTIPOŽÁRNÍ DVEŘE EI30 SR42, EI60 PLUS	
Klika 903.92.276 (dělený čtyřhran 8 mm, délka 100 mm, délka šroubů 70 mm) + rozeta WB	•
Klika 903.92.076 (dělený čtyřhran 8 mm, délka 100 mm, délka šroubů 70 mm) + rozeta WB	•
Klika 903.92.154 (dělený čtyřhran 8 mm, délka 100 mm, délka šroubů 70 mm) + rozeta WB	•
KRYTKY PANTŮ pro dveře EI60 PLUS, EI30 PLUS B-30, C-30, FR EI30 (dřevěná zárubeň)	
krytka pantu z PVC, průměr 20 mm, bílá, hnědá, černá	•
krytka pantu z PVC, průměr 20 mm, matný chrom, matný nikel	•



KULATÉ OKÉNKO PRO PROTIPOŽÁRNÍ DVEŘE EI30 PLUS, EI60 PLUS	
kulaté okénko pro dveře EI30 PLUS (Ø 320 mm)	•
kulaté okénko pro dveře EI60 PLUS (Ø 320 mm)	•
MŘÍŽKA PRO PROTIPOŽÁRNÍ DVEŘE EI30 PLUS, EI60 PLUS	
VELIKOST MŘÍŽKY (MM)	
500 x 150	•
300 x 150	•
KRYTKY PANTŮ pro dveře RC3, CERBER PLUS, CERBER PLUS RC2 (dřevěná zárubeň)	
krytka pantu z PVC, průměr 16 mm, bílá, hnědá, černá	•
krytka pantu z PVC, průměr 16 mm, matný chrom, matný nikel	•

SKRYTÉ SAMOZAVÍRAČE	
ITS 96 (2-4) DORMA S KLUZNOU LIŠTOU (stříbrná barva) (funkce podpory snadného otevírání easy open, omezovač otevíření)	•
ITS 420 2-4 ECO SCHULTE S KLUZNOU LIŠTOU	•
ITS 96 (3-6) DORMA S KLUZNOU LIŠTOU (stříbrná barva) (funkce podpory snadného otevírání easy open, omezovač otevíření)	•
GEZE BOXER 2-4 (stříbrná barva)	•
GEZE BOXER 3-6 (stříbrná barva)	•
GEZE BOXER 3-6 (barva černá RAL 9005)	•
GEZE BOXER 2-4 s elektromechanickým nastavením polohy trvalého otevíření	•
GEZE BOXER 2-4 (černá RAL 9005) tělo ve stříbrné barvě, kluzná lišta v RAL 9005	•
ITS 96 (2-4) DORMA S KLUZNOU LIŠTOU (černá RAL 9005) (funkce snadného otevírání easy open, omezovač otevíření)	•
ITS 96 (3-6) DORMA S KLUZNOU LIŠTOU (černá RAL 9005) (funkce podpory snadného otevírání easy open, omezovač otevíření)	•
frézování pro samozavírač dveří	•
omezovač otevíření pro samozavírač GEZE BOXER	•
SAMOZAVÍRAČE SVRCHNÍ GEZE, DORMA/GROOM	
samozávirač GEZE TS 2000 NV (2-4) s ramínkem (stříbrná, bílá, hnědá)	•
samozávirač GEZE TS 3000 (1-4) s kluznou lištou a montážní deskou	•
samozávirač GEZE TS 4000 (1-6) s ramínkem (stříbrná barva)	•
samozávirač GEZE TS 5000 (2-6) s kluznou lištou a montážní deskou (stříbrná barva)	•
omezovač úhlu otevíření RF G-N pro dveřní zavírač TS 93B	•
Samozávirač GROOM GR 200 (2-5)	•
samozávirač DORMA TS 83 (3-6) s ramínkem	•
Samozávirač DORMA TS Profil (stříbrný, bílý, černý, hnědý)	•
samozávirač DORMA TS Profil s montážní deskou (barva stříbrná, bílá, černá, hnědá)	•
samozávirač GEZE TS 2000 NV (2-4) s ramínkem (černá RAL 9005)	•
samozávirač GEZE TS 3000 s kluznou lištou a montážní deskou (černá RAL 9005)	•
samozávirač GEZE TS 4000 s ramínkem (černá RAL 9005)	•
samozávirač GEZE TS 5000 (2-6) s kluznou lištou a montážní deskou (černá RAL 9005)	•
samozávirač DORMA TS 91 (4) s kluznou lištou (funkce snadného otevírání easy open)	•
Samozávirač DORMA TS 91 (4) s kluznou lištou (černý RAL 9005)	•
Samozávirač DORMA TS 93B (2-5) s kluznou lištou (funkce snadného otevírání easy open)	•
Poloautomatický dveřní stavěč ASSA 2396 do dveří se zavíračem s regulací pořadí zavírání (k 1 kusu dvoukřídlových dveří).	•

V případě dvoukřídlových protipožárních dveří je nutné použít koordinátor pořadí zavírání v souvislosti s požadavkem na stálé uzavření dvoukřídlových protipožárních dveří v případě požáru. Koordinátor pořadí zavírání je možný u dvoukřídlových protipožárních dveří s dřevěnou zárubní nebo kovovou a u vnitřních dvoukřídlových dveří se zárubní nastavitelnou systém DIN nebo kovovou. Minimální šířka dvoukřídlových dveří, při které lze použít koordinátor zavírání je „90+40“. V případě dveří s pasivním křídlem šířky „30“ není možné instalovat samozavírač. V případě dveří vybavených ručně ovládanými sklopkami je nutné získat stanovisko odborníka na požární bezpečnost, který situaci analyzuje a takové řešení pro danou situaci schválí.

Sada dveřních samozavíračů s nastavitelnou sekvencí zavírání (cena zahrnuje 2 x TS93B samozavírač s povrchovou montáží s vodicí lištou GSR V). Dveře protipožární musí být vybaveny automatickými stavěči ASSA 2396, nebo pákovým antipanikem s tříbodovým zamykáním. Vnitřní dveře musí být vybaveny panikovou hrazdou s tříbodovým zamykáním. Mají-li být dveře trvale otevřené, musí být navíc vybaveny elektromagnetickým zařízením pro přidržení otevíření.

	cena za ks	cena za ks
GTR 048 firmy DORMAKABA	•	GTR 048 firmy DORMAKABA umožňující montáž držáku do podlahy, volitelně je potřeba objednat úhelník. Sada držák + úhelník

ZÁRUBEŇ HARMONY (surový hliník, k samostatnému natření) připravená pro elektrozámek			
Zárubeň s averzním elektrozámkem	cena za ks	Zárubeň s reverzním elektrozámkem	cena za ks
"60"- "80" x 2040/2050 mm	•	"60"- "80" x 2040/2050 mm	•
"90"- "100" x 2040/2050 mm	•	"90"- "100" x 2040/2050 mm	•
"60"- "100" x 2140/2150 mm	•	"60"- "100" x 2140/2150 mm	•
"60"- "100" x 2240/2250 mm	•	"60"- "100" x 2240/2250 mm	•
"60"- "100" x 2340/2350 mm	•	"60"- "100" x 2340/2350 mm	•
"60"- "100" x 2440/2450 mm	•	"60"- "100" x 2440/2450 mm	•

ELEKTROMAGNETICKÝ ZÁMEK do kovových zárubní pro dveře RC3	
BIRA - symetrický elektromagnetický zámek 12V AC/DC standard	•
BIRA - symetrický elektromagnetický zámek 12V AC/DC s pamětí	•
BIRA - symetrický elektromagnetický zámek 24V AC/DC standard	•
BIRA - symetrický elektromagnetický zámek 24V AC/DC s pamětí	•
BIRA - symetrický elektromagnetický zámek 12V AC/DC s ovládním zavírání, standard	•
BIRA - symetrický elektromagnetický zámek 12V AC/DC s ovládním zavírání, s pamětí	•
BIRA - symetrický slaboproudý elektromagnetický zámek 24 V DC s ovládním zavírání a varistorem, standard	•
BIRA - symetrický slaboproudý elektromagnetický zámek 24 V DC s ovládním zavírání a varistorem, s pamětí	•
zesílení kovové zárubně RC3 pro elektromagnetický zámek	•

# DOPLŇKOVÉ VYBAVENÍ

<b>ELEKTROMAGNETICKÝ ZÁMEK AVERZNÍ V DVOUKŘÍDLÝCH PROTIPOŽÁRNÍCH DVEŘÍCH</b> EI30 Plus systému HALSPAN (sada: elektromagnetický zámek + protiplech + kabel + kabelová průchodka)	cena za ks
elektromagnetický zámek HARTTE SHD12U (12V AC/DC)	•
elektromagnetický zámek HARTTE SHD24U (24V AC/DC)	•
elektromagnetický zámek JiS 1710 12-24 AC/DC	•
elektromagnetický zámek JiS 1733-12AC/DC (s vnitřní pamětí)	•
elektromagnetický zámek JiS 1733-24AC/DC (s vnitřní pamětí)	•
*série SHD dostupné jiné modely elektrozámků po konzultaci s oddělením prodeje	
elektrozámek EFF-EFF118F.14-----A71 (10-24V AC/DC)	•
protiplech elektromagnetického zámku (11F35-04 nebo 11F35-05) - pro falcové dveře	•
elektromagnetický zámek Fire 447 6-12V AC/DC	•
elektromagnetický zámek Fire 447 12V DC 100% ED*	•
elektromagnetický zámek Fire 447 24V DC 100% ED*	•
elektromagnetický zámek FL 22	•
*elektrozámek s ochranou proti přehřátí	
kabel EFF-EFF 760-250-00	•
kabelová průchodka EA 281	•

<b>ELEKTROMAGNETICKÝ AVERZNÍ ZÁMEK V DVOUKŘÍDLÝCH PROTIPOŽÁRNÍCH DVEŘÍCH</b> EI30 A EI60 PLUS SYSTÉMU HALSPAN (SADA: ELEKTROMAGNETICKÝ ZÁMEK + PROTIPLÉCH + KABEL + KABELOVÁ PRŮCHODKA)	cena za ks
Elektromagnetický zámek HARTTE SHD12U (12V AC/DC)	•
Elektromagnetický zámek HARTTE SHD24U (24V AC/DC)	•
Elektromagnetický zámek FL 22	•
*série SHD dostupné jiné modely elektrozámků po konzultaci s oddělením prodeje	
Elektrozámek EFF-EFF118F.14-----A71 (10-24V AC/DC)	•
Protiplech elektromagnetického zámku (11F35-04 nebo 11F35-05) - pro falcové dveře (pouze dveře EI30)	•
Elektromagnetický zámek Fire 447 6-12V AC/DC	•
Elektromagnetický zámek Fire 447 12V DC 100% ED*	•
Elektromagnetický zámek Fire 447 24V DC 100% ED*	•
Elektromagnetický zámek FL 22	•
* elektrozámek s ochranou proti přehřátí	
Kabel EFF-EFF 760-250-00	•
Kabelová průchodka EA 281	•

<b>KOVÁNÍ PRO EVAKUAČNÍ DVEŘE JEDNOKŘÍDLÉ SE ZADLABACÍM ZÁMKEM</b> (pro dveře protipožární EI30, EI60 s kovovou zárubní) (madla hrazdy + horizontální madlo + čtyřhran + klika nebo koule)	cena za ks
PHA 2500 hrazda paniková funkce B*	•
PHA 2500 hrazda paniková funkce D* (pro klika - klika)	•
PHA 2500 hrazda paniková funkce E* (pro klika - koule)	•
horizontální madlo PHA 2104 (pro křídla se šířkou do 1000 mm)	•
horizontální madlo PHA 2105 (pro křídla se šířkou do 1300 mm)	•
* zámek se zaoblenou čelní deskou 20x235 mm, DORMAS 65 mm, pravý nebo levý	
kování je k dispozici ve stříbrném a nerezovém provedení	
dělený čtyřhran PR 120 FS-53 (pro dveře EI30 PLUS)	•
dělený čtyřhran PR 120 FS-60 (pro dveře EI60 PLUS)	•
klika 8100 s oválným štítem 7051 (funkce B, D) - povrchová úprava hliník	•
klika 8100 s oválným štítem 7051 (funkce B, D) - povrchová úprava nerez	•
dělený čtyřhran PR 115 FS-75 (pro dveře EI30 PLUS)	•
dělený čtyřhran PR 115 FS-75 (pro dveře EI60 PLUS)	•
koule 8020 na oválném štítu 7051 (funkce E) - barva: nerez	•
koule 8020 na oválném štítu 7051 (funkce E) - barva hliník	•

<b>PANIKOVÉ ZADLABACÍ ZÁMKY</b> (sada se skládá ze zámku + čtyřhran + klika) PRO TECHNICKÉ DVEŘE (pro požárně odolné dveře EI30, EI30 PLUS, EI60 PLUS)	cena za ks
GBS 92 s panikovou funkcí typ B dormas 65 čelo zámku 24x235	•
GBS 92 s panikovou funkcí typ E dormas 65 čelo zámku 24x235 (pro klika - koule)	•
GBS 92 s panikovou funkcí typ D dormas 65 čelo zámku 24x235 (pro klika - klika)	•
dělený čtyřhran 9 mm	•
oboustranná klika do dveří s panikovým zámkem:	
*klika - klika na oválném štítu	•
*klika - koule na oválném štítu	•



# DOPLŇKOVÉ VYBAVENÍ

PANIKOVÉ ZADLABACÍ ZÁMKY PRO INTERIÉROVÉ DVEŘE (sada obsahuje zámek + čtyřhran + klika)	cena za ks
GBS 92 s panikovou funkcí typ B, dormas 65 mm, čelo zámku 20x235 mm	•
GBS 92 s panikovou funkcí typ D, dormas 65 mm, čelo zámku 20x235 mm (pro klika - klika)	•
GBS 92 s panikovou funkcí typ E, dormas 65 mm, čelo zámku 20x235 mm (pro klika - koule)	•
dělený čtyřhran 9 mm (paniková funkce typ D a B)	•
klika - klika (paniková funkce typ D a B)	•
klika - koule (9 mm dělený čtyřhran, paniková funkce typ E)	•

Paniková **funkce B** umožňuje otevření dveří stlačením kličky z obou stran, **funkce D** umožňuje otevření dveří pouze stlačením panikové hrazdy zevnitř s deaktivovanou vnější klikou, a **funkce E** také umožňuje otevření pouze zevnitř pomocí panikové hrazdy, ale vnější klika je trvale deaktivována.

ELEKTROMAGNETICKÝ ZÁMEK AVERZNÍ v jednokřídlých protipožárních dveřích EI30 Plus systému HALSPAN (sada: elektromagnetický zámek + protiplech)	cena za ks
elektromagnetický zámek HARTTE SHD12U (12V AC/DC)	•
elektromagnetický zámek HARTTE SHD24U (24V AC/DC)	•
elektromagnetický zámek JIS 1733-12AC/DC (s vnitřní pamětí)	•
elektromagnetický zámek JIS 1710 12-24 AC/DC	•
elektromagnetický zámek JIS 1733-24AC/DC (s vnitřní pamětí)	•
protiplech elektromagnetického zámku SPEC-240 (dveře s polodrážkou)	•
protiplech elektromagnetického zámku SPEC-251 (bezfalcové dveře)	•
*série SHD, ostatní modely elektrozámků dostupné po konzultaci s obchodním oddělením	
elektrozámek EFF-EFF118F.14----A71 (10-24V AC/DC)	•
protiplech elektromagnetického zámku (11F35-04 nebo 11F35-05) - pro falcové dveře (pouze dveře EI30)	•
elektromagnetický zámek Fire 447 6-12V AC/DC	•
elektromagnetický zámek Fire 447 12V DC 100% ED*	•
elektromagnetický zámek Fire 447 24V DC 100% ED*	•
protiplech elektromagnetického zámku WR 25-R, WL 25-R - pro falcové dveře	•
* elektrozámek s ochranou proti přehřátí	

ELEKTROZÁMEK REVERZNÍ pro protipožární dveře EI 30, EI30 PLUS, EI 60 PLUS jednokřídlé (sada: elektrozámek + protiplech + zámek ALR - WN)	cena za ks
elektromagnetický zámek HARTTE SHD12R (12V DC)	•
elektromagnetický zámek HARTTE SHD24R (24V DC)	•
Zámek ALR-WN (Bira)	•
protiplech elektromagnetického zámku SPEC-250 (dveře s polodrážkou)	•
protiplech elektromagnetického zámku SPEC-236 (bezfalcové dveře)	•

ELEKTROMAGNETICKÝ ZÁMEK AVERZNÍ v jednokřídlých protipožárních dveřích POL-SKONE EI30 a EI60 Plus systému HALSPAN (sada: elektromagnetický zámek + protiplech)	cena za ks
elektromagnetický zámek HARTTE SHD12U (12V AC/DC)	•
elektromagnetický zámek HARTTE SHD24U (24V AC/DC)	•
protiplech elektromagnetického zámku SPEC-240 (dveře s polodrážkou)	•
protiplech elektromagnetického zámku SPEC-251 (bezfalcové dveře)	•
*série SHD, ostatní modely elektrozámků dostupné po konzultaci s obchodním oddělením	
elektrozámek EFF-EFF118F.14----A71 (10-24V AC/DC) (pouze dveře EI30)	•
protiplech elektromagnetického zámku (11F35-04 nebo 11F35-05) - pro falcové dveře (pouze dveře EI30)	•
elektromagnetický zámek Fire 447 6-12V AC/DC	•
elektromagnetický zámek Fire 447 12V DC 100% ED*	•
elektromagnetický zámek Fire 447 24V DC 100% ED*	•
protiplech elektrozámku WR 25-R, WL 25-R - pro falcové dveře	•
* elektrozámek s ochranou proti přehřátí	

ELEKTROZÁMEK REVERZNÍ pro protipožární dveře EI 30, EI30 PLUS, EI 60 PLUS jednokřídlé (sestava: elektrozámek+protiplech+zámek ALR-WN+kabel+průchodka)	cena za ks
elektromagnetický zámek HARTTE SHD12R (12V DC)	•
elektromagnetický zámek HARTTE SHD24R (24V DC)	•
zámek ALR-WN (Bira)	•
protiplech elektromagnetického zámku OKU-007	•
kabel EFF-EFF 760-250-00	•
kabelová průchodka EA 281	•

ELEKTROMAGNETICKÝ ZÁMEK pro dvoukřídlé dveře DECO INVEST	cena za ks
elektromagnetický zámek "118" averzní + protiplech + kabelová průchodka + kabel + frézování pro elektrozámek	•
elektromagnetický zámek 138/NO/Profix 2/1 reverzní + protiplech + kabelová průchodka + kabel + frézování pro elektrozámek	•

**Elektrozámek averzní** je zamčený při přerušení napájení a odemkne se při přivedení proudu.

**Elektrozámek reverzní** je odemčený při přerušení napájení a zamkne se při přivedení proudu.



## PANORAMATICKÉ KUKÁTKO

nerezová ocel	•
mosaz	•
černá mat	•
antracit	•

### Kukátka:

- interiérové dveře, Cerber Plus: kukátko Ø15 LOB s rozsahem 35-55 mm
- technické dveře: kukátko Ø20 Panorama 200 s rozsahem 45-70 mm

## DUBOVÉ PRAHY pro dveře CERBER PLUS, CERBER RC2B-30, C-30, RC3



černý práh, lišta ALU v černé barvě



práh hnědý, lišta ALU v černé barvě



práh šedý, lišta ALU ve stříbrné barvě

- pevné nebo nastavitelné
- dřevěné, ocelové nebo MDF
- lišty spojené pod úhlem 45° a 90°
- pro interiérové, vchodové a technické dveře
- falcový, skrytý, bezfalcový, reverzní systém

## ZÁRUBNĚ

Základním rozlišovacím kritériem zárubní je jejich provedení, které může být pevné nebo nastavitelné.

Dobře zvolené dveře by měly odpovídat jak technicky - tloušťce stěny - tak esteticky - stylu interiéru a barvě dveřního křídla.







# zárubeň PEVNÁ POL-SKONE



	lamínované CPL 0,2			BLACK <sup>3</sup> MONO <sup>4</sup>	DÝHOVANÉ		
	HIGH TOP	STŘÍKANÉ <sup>1*</sup> bílá	STŘÍKANÉ <sup>2*</sup> šedá, béžová		SKUPINA A	SKUPINA B	SKUPINA C, D SILKWOOD REALWOOD
jednokřídlé dveře	•	•	•	•	•	•	
dveře dvoukřídlé	•	•	•	•	•	•	

<sup>1</sup>bílá - RAL 9003; <sup>2</sup>matná šedá - RAL 7047, matná béžová - NCS S 2005 Y50R; <sup>3</sup>černá - RAL 9005; <sup>4</sup>sage mat - NCS S 4010-G50Y, indigo mat - RAL 5011, sky blue mat - RAL 5014

## PŘÍPLATKY

zárubně o 50 mm nebo 100 mm vyšší	•
zárubně vyšší o 150 mm nebo 200 mm	•
„100“	•
„110“	•
averzní elektromagnetický zámek JIS 1710 12-24V AC/DC (včetně protiplechu a frézování pro elektromagnetický zámek) **	•
elektrozámek averzní BIRA HARTTE XS úzký XS12U 12V AC/DC (včetně protiplechu a frézování pro elektrozámek)**	•
elektrozámek averzní se spínačem BIRA HARTTE XS12UW 12V AC/DC (včetně protiplechu a frézování pro elektrozámek)**	•
elektromagnetický zámek reverzní BIRA HARTTE XS úzký XS12R 12V DC (včetně protiplechu a frézování pro elektrozámek)**	•

TABULKA PŘÍPLATKŮ pro zárubně RAL, NCS dle barevných skupin*	SKUPINA I	SKUPINA II	SKUPINA III	SKUPINA IV	SKUPINA V
	•	•	•	•	•

## VOLBA

maskovací lišta LD6 (za příplatek)

\*ekologické akrylové barvy, odstíny vzorníku RAL a NCS (kromě metalických) - příplatek podle tabulky barev str. 282

\*\* pro dveřní křídla vybavená zámkem ECO Schulte GBS 12 za příplatek ••

## ŠÍŘKA

typ	jednokřídlé dveře			dvoukřídlé dveře		
	S <sub>0</sub>	S <sub>d</sub>	S <sub>s</sub>	typ	S <sub>0</sub>	S <sub>d</sub>
„60“	715	695	618	„60“+„60“	1350	1329
„70“	815	795	718	„60“+„70“	1450	1429
„80“	915	895	818	„60“+„80“ „70“+„70“	1550	1529
„90“	1015	995	918	„60“+„90“ „70“+„80“	1650	1629
„90 plus“	1025	1005	928	„70“+„90“ „80“+„80“	1750	1729
				„80“+„90“	1850	1829
				„90“+„90“	1950	1929

## VÝŠKA

	H <sub>0</sub>	H <sub>d</sub>	H <sub>s</sub>
	2030	2017	1970

S<sub>s</sub> - šířka křídla  
S<sub>d</sub> - šířka dveří po vnější straně zárubně  
S<sub>0</sub> - šířka montážního otvoru

H<sub>s</sub> - výška křídla  
H<sub>d</sub> - výška dveří na vnější straně zárubně  
H<sub>0</sub> - výška montážního otvoru



# zárubeň PEVNÁ SYSTÉM DUO



	lamínované CPL 0,2			DÝHOVANÉ		
	HIGH TOP	STŘÍKANÉ <sup>1*</sup>	STŘÍKANÉ <sup>2*</sup>	BLACK <sup>3</sup>	MONO <sup>4</sup>	
	LAMISTONE CPL	bílá	šedá, béžová			SKUPINA C, D SILKWOOD REALWOOD
	SILKSTONE					
	UNI MAT PLUS					
jednokřídlé dveře	•	•	•	•	•	•
dveře dvoukřídlé	•	•	•	•	•	•

<sup>1</sup>bílá - RAL 9003; <sup>2</sup>matná šedá - RAL 7047, matná béžová - NCS S 2005 Y50R; <sup>3</sup>černá - RAL 9005; <sup>4</sup>sage mat - NCS S 4010-G50Y, indigo mat - RAL 5011, sky blue mat - RAL 5014

## PŘÍPLATKY

zárubně o 50 mm nebo 100 mm vyšší	•
zárubně vyšší o 150 mm nebo 200 mm	•
elektromagnetický zámek reverzní BIRA HARTTE XS úzký elektromagnetický zámek s prokluzem (reverzibilní) XS12R-C 12V DC (včetně protiplechu SPEC 525 a přípravy pro elektrozámek)**	•
elektromagnetický zámek BIRA HARTTE XS úzký se skluzem (averzní) XS12U-C 12V AC/DC (je s protiplechem SPEC-525 a frézováním pod elektromagnetický zámek)**	•
elektromagnetický zámek BIRA HARTTE XS úzký s přepínačem (averzní se spínačem) XS12UW-C 12V AC/DC (včetně protiplechu SPEC-525 a frézování pod elektromagnetický zámek)**	•

TABULKA PŘÍPLATKŮ pro zárubně RAL, NCS dle barevných skupin*	SKUPINA I	SKUPINA II	SKUPINA III	SKUPINA IV	SKUPINA V
	•	•	•	•	•

\*ekologické akrylové barvy, odstíny vzorníku RAL a NCS (kromě metalických) příplatek podle tabulky barev str. 282

\*\* pro křídla vybavená zámkem ECO Schulte GBS 12 za příplatek ++|

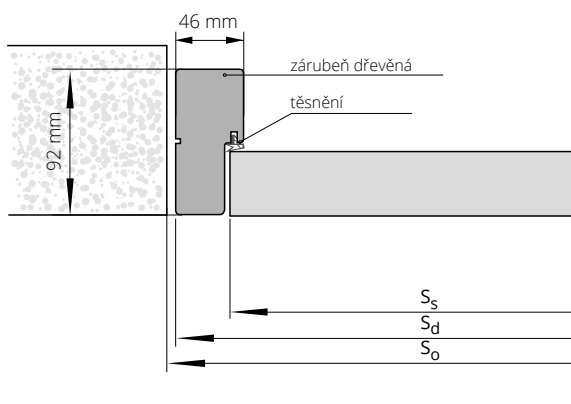

ŠÍŘKA						
jednokřídlé dveře			dvoukřídlé dveře			
typ	S <sub>o</sub>	S <sub>d</sub>	S <sub>s</sub>	typ	S <sub>o</sub>	S <sub>d</sub>
„60“	720	701	625	„60“+„60“	1340	1316
„70“	820	801	725	„60“+„70“	1440	1416
„80“	920	901	825	„60“+„80“+„70“+„70“	1540	1516
„90“	1020	1001	925	„60“+„90“+„70“+„80“	1640	1616
„90 plus“	1045	1026	950	„70“+„90“+„80“+„80“	1740	1716
				„80“+„90“	1840	1816
				„90“+„90“	1940	1916
VÝŠKA				H <sub>o</sub>	H <sub>d</sub>	H <sub>s</sub>
				2030	2017	1970

S<sub>s</sub> - šířka křídla  
S<sub>d</sub> - šířka dveří po vnější straně zárubně  
S<sub>o</sub> - šířka montážního otvoru

H<sub>s</sub> - výška křídla  
H<sub>d</sub> - výška dveří na vnější straně zárubně  
H<sub>o</sub> - výška montážního otvoru





# zárubeň NASTAVITELNÁ DIN SOLID

**NOVÁ KONSTRUKCE**

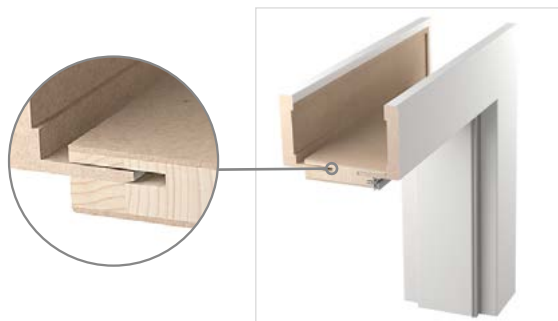

jednokřídlé dveře	ECO TOP	HIGH TOP	laminované CPL 0,2	DÝHOVANÉ		
		LAMISTONE CPL SILKSTONE UNI MAT PLUS		SKUPINA A	SKUPINA B	SKUPINA C, D SILKWOOD REALWOOD
ZP1A	75-85	•	•	•	•	•
ZP1B	85-95	•	•	•	•	•
ZP2	95-120	•	•	•	•	•
ZP3	120-140	•	•	•	•	•
ZP4	140-160	•	•	•	•	•
ZP5	160-180	•	•	•	•	•
ZP6	180-200	•	•	•	•	•
ZP7	200-220	•	•	•	•	•
ZP8	220-240	•	•	•	•	•
ZP9	240-260	•	•	•	•	•
ZP10	260-280	•	•	•	•	•
ZP11	280-300	•	•	•	•	•

**PŘÍPLATKY**

zárubeň o 50 mm nebo 100 mm vyšší	•
zárubeň vyšší o 150 mm nebo 200 mm	•
dvoukřídlé dveře	•
„100“	•
„110“	•
lišty spojené pod úhlem 90° (platí pro lišty verze C 90°)	•
elektrozámek averzní JIS 1710 12-24V AC/DC (včetně protiplechu a frézování pro elektrozámek)*	•
elektrozámek averzní BIRA HARTTE XS úzký XS12U 12V AC/DC (včetně protiplechu a frézování pro elektrozámek)*	•
elektrozámek averzní se spínačem BIRA HARTTE XS12UW 12V AC/DC (včetně protiplechu a frézování pro elektrozámek)*	•
elektromagnetický zámek reverzní BIRA HARTTE XS úzký XS12R 12V DC (včetně protiplechu a frézování pro elektrozámek)*	•
korunka	str. 267

Je možné vyrobit zárubeň s většími rozsahy, než jsou maximální uvedené v tabulce výše (po konzultaci s obchodním oddělením).

\* pro křídla vybavená zámkem ECO Schulte GBS 12 - příplatek \*\* továrně provedené frézování v lištách pro elektromagnetický zámek.

Verze A: 60 mm  
Verze B: 80 mm

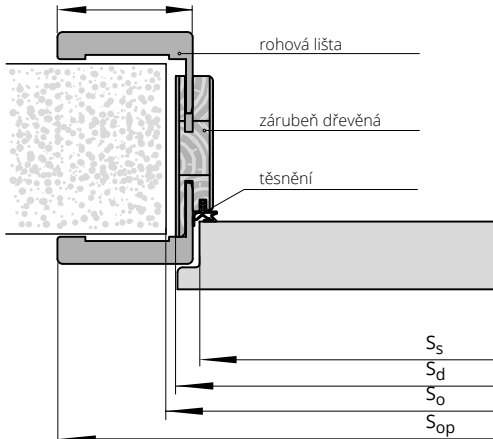

**ŠÍŘKA**

jednokřídlé dveře						dvoukřídlé dveře				
typ	So	Sd	Ss	SopA	SopB	typ	So	Sd	SopA	SopB
„60“	676	646	618	748	788	„60“+„60“	1320	1280	1382	1422
„70“	776	746	718	848	888	„60“+„70“	1420	1380	1482	1522
„80“	876	846	818	948	988	„60“+„80“ „70“+„70“	1520	1480	1582	1622
„90“	976	946	918	1048	1088	„60“+„90“ „70“+„80“	1620	1580	1682	1722
„90 plus“	986	956	928	1058	1098	„70“+„90“ „80“+„80“	1720	1680	1782	1822
„100“	1076	1046	1018	1148	1188	„80“+„90“	1820	1780	1882	1922
						„90“+„90“	1920	1880	1982	2022

**VÝŠKA**

Možná tolerance ±1mm

	Ho	Hd	Hs	HopA	HopB
	2010	1993	1970	2043	2063

So - šířka montážního otvoru  
Sd - šířka po vnější straně zárubně  
Ss - šířka křídla  
SopA - šířka zárubně po lištách "60"  
SopB - šířka zárubně po lištách "80"

Ho - výška montážního otvoru  
Hd - výška dveří na vnější straně zárubně  
Hs - výška křídla  
HopA - výška na vnější straně lišty "60"  
HopB - výška na vnější straně lišty 80 mm



# zárubeň NASTAVITELNÁ DIN DUO SOLID

**NOVÁ KONSTRUKCE**

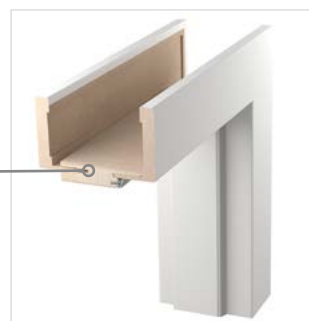

jednokřídlé dveře		ECO TOP	HIGH TOP			laminované CPL 0,2	DÝHOVANÉ		
			LAMISTONE CPL	SILKSTONE	UNI MAT PLUS		SKUPINA A	SKUPINA B	SKUPINA C, D SILKWOOD REALWOOD
ZD1	75-80	•	•	•	•	•	•	•	
ZD2	80-85	•	•	•	•	•	•	•	
ZD3	85-95	•	•	•	•	•	•	•	
ZD4	95-120	•	•	•	•	•	•	•	
ZD5	120-140	•	•	•	•	•	•	•	
ZD6	140-160	•	•	•	•	•	•	•	
ZD7	160-180	•	•	•	•	•	•	•	
ZD8	180-200	•	•	•	•	•	•	•	
ZD9	200-220	•	•	•	•	•	•	•	
ZD10	220-240	•	•	•	•	•	•	•	
ZD11	240-260	•	•	•	•	•	•	•	
ZD12	260-280	•	•	•	•	•	•	•	
ZD13	280-305	•	•	•	•	•	•	•	

Je možné vyrobit zárubeň s většími rozsahy, než jsou maximální uvedené v tabulce výše (po konzultaci s obchodním oddělením).

\* pro křídla vybavená zámkem ECO Schulte GBS 12 za příplatek ++|

### PŘÍPLATKY

dvoukřídlé dveře	•
zárubeň o 50 mm nebo 100 mm vyšší	•
zárubeň vyšší o 150 mm nebo 200 mm	•
„100“	•
„110“	•
lišty spojované pod úhlem 90° (týká se lišt verze C 90°)	•
elektromagnetický zámek BIRA HARTTE XS úzký s přepínačem (reverzní) XS12R-C 12V DC (včetně protiplechu SPEC-525 a frézování pod elektromagnetický zámek)*	•
elektromagnetický zámek BIRA HARTTE XS úzký s přepínačem (averzní) XS12U-C 12V AC/DC (včetně protiplechu SPEC-525 a frézování pod elektromagnetický zámek)*	•
elektromagnetický zámek BIRA HARTTE XS úzký s přepínačem (averzní se spínačem) XS12UW-C 12V AC/DC (včetně protiplechu SPEC-525 a frézování pod elektromagnetický zámek)*	•
korunka	str. 267

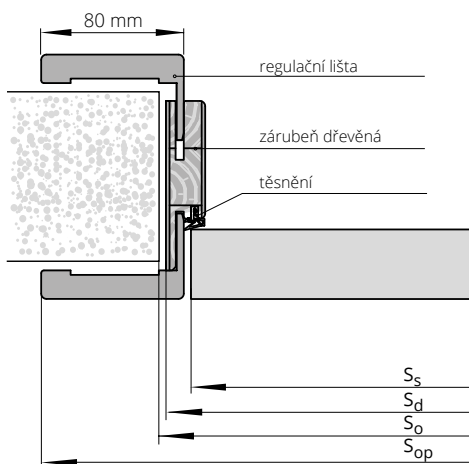

### ŠÍŘKA

typ	jednokřídlé dveře				dvoukřídlé dveře			
	So	Sd	Ss	Sop	typ	So	Sd	Sop
„60“	690	652	625	794	„60“+„60“	1304	1266	1408
„70“	790	752	725	894	„60“+„70“	1404	1366	1508
„80“	890	852	825	994	„60“+„80“+„70“+„70“	1504	1466	1608
„90“	990	952	925	1094	„60“+„90“+„70“+„80“	1604	1566	1708
„90 plus“	1015	977	950	1119	„70“+„90“+„80“+„80“	1704	1666	1808
„100“	1090	1052	1025	1194	„80“+„90“	1804	1766	1908
					„90“+„90“	1904	1866	2008

### VÝŠKA

	Ho	Hd	Hs	Hop
Možná tolerance ±1mm	2010	1993	1970	2063

Ss - šířka křídla  
Sd - šířka po vnější straně zárubně  
So - šířka montážního otvoru  
Sop - šířka po vnější straně lišty

HS - výška křídla  
Hd - výška dveří na vnější straně zárubně  
Ho - výška montážního otvoru  
Hop - výška na vnější straně lišty



# zárubeň PEVNÁ MDF

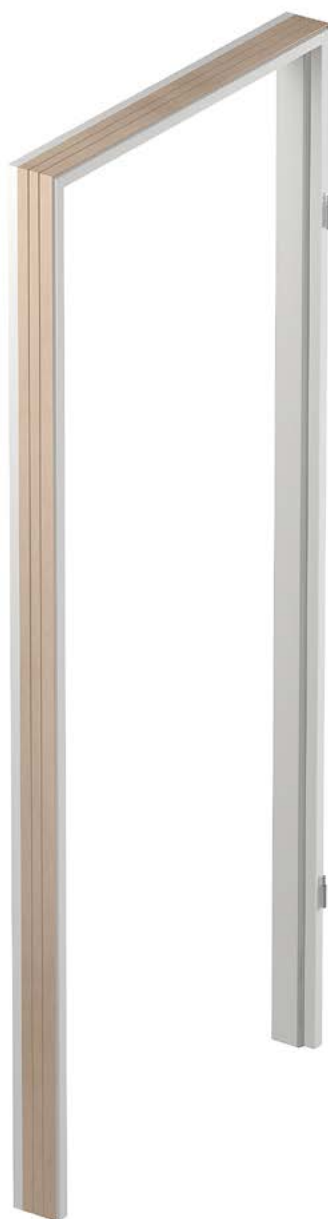

ECO TOP

jednokřídlé dveře • |

**PŘÍPLATKY** dvoukřídlé dveře •  
 „100“ • |  
 „110“ • |

**VOLBA** maskovací lišta LD6 (za příplatek)

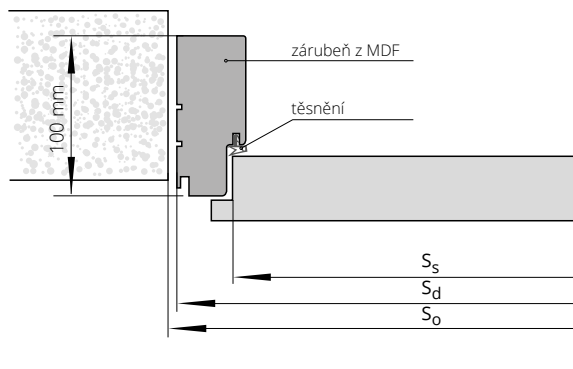

ŠÍŘKA						
jednokřídlé dveře			dvoukřídlé dveře			
typ	S <sub>O</sub>	S <sub>d</sub>	S <sub>s</sub>	typ	S <sub>O</sub>	S <sub>d</sub>
„60“	709	689	618	„60“+„60“	1343	1323
„70“	809	789	718	„60“+„70“	1443	1423
„80“	909	889	818	„60“+„80“ „70“+„70“	1543	1523
„90“	1009	989	918	„60“+„90“ „70“+„80“	1643	1623
				„70“+„90“ „80“+„80“	1743	1723
				„80“+„90“	1843	1823
				„90“+„90“	1943	1923
VÝŠKA				H <sub>O</sub>	H <sub>d</sub>	H <sub>s</sub>
				2025	2013	1970

S<sub>s</sub> - šířka křídla  
 S<sub>d</sub> - šířka dveří po vnější straně zárubně  
 S<sub>O</sub> - šířka montážního otvoru

H<sub>s</sub> - výška křídla  
 H<sub>d</sub> - výška dveří na vnější straně zárubně  
 H<sub>O</sub> - výška montážního otvoru



Aktuální cena CZK



Aktuální cena EUR



zárubeň

# NASTAVITELNÁ SYSTÉM DIN



dveře jednokřídlé		ECO TOP	HIGH TOP LAMISTONE CPL SILKSTONE UNI MAT PLUS	laminované CPL 0,2	STRÍKANÉ <sup>1*</sup> bílá
		ZP1A 75-85	•	•	•
ZP1B 85-95	•	•	•	•	
ZP2 95-120	•	•	•	•	
ZP3 120-140	•	•	•	•	
ZP4 140-160	•	•	•	•	
ZP5 160-180	•	•	•	•	
ZP6 180-200	•	•	•	•	
ZP7 200-220	•	•	•	•	
ZP8 220-240	•	•	•	•	
ZP9 240-260	•	•	•	•	
ZP10 260-280	•	•	•	•	
ZP11 280-300	•	•	•	•	

dveře jednokřídlé		STRÍKANÉ <sup>2*</sup> šedá, běžová	BLACK <sup>3</sup> MONO <sup>4</sup>	DÝHOVANÉ		
				SKUPINA A	SKUPINA B	SKUPINA C, D SILKWOOD REALWOOD
ZP1A 75-85	•	•	•	•	•	•
ZP1B 85-95	•	•	•	•	•	•
ZP2 95-120	•	•	•	•	•	•
ZP3 120-140	•	•	•	•	•	•
ZP4 140-160	•	•	•	•	•	•
ZP5 160-180	•	•	•	•	•	•
ZP6 180-200	•	•	•	•	•	•
ZP7 200-220	•	•	•	•	•	•
ZP8 220-240	•	•	•	•	•	•
ZP9 240-260	•	•	•	•	•	•
ZP10 260-280	•	•	•	•	•	•
ZP11 280-300	•	•	•	•	•	•

<sup>1</sup>bílá - RAL 9003; <sup>2</sup>matná šedá - RAL 7047, matná béžová - NCS S 2005 Y50R; <sup>3</sup>černá - RAL 9005; <sup>4</sup>sage mat - NCS S 4010 G50Y, indigo mat - RAL 5011, sky blue mat - RAL 5014

## PŘÍPLATKY

dvoukřídlé dveře	•
zárubně o 50 mm nebo 100 mm vyšší	•
zárubně vyšší o 150 mm nebo 200 mm	•
„100“	•
„110“	•
lišty spojené pod úhlem 90° (platí pro lišty verze C 90°)	•
lišty široké 80 mm (platí pro lišty verze C 90°)	bez příplatku
averzní elektromagnetický zámek JIS 1710 12-24V AC/DC (včetně protiplechu a frézování pro elektromagnetický zámek)**	•
elektrozámek averzní BIRA HARTTE XS úzký XS12U 12V AC/DC (včetně protiplechu a frézování pro elektrozámek)**	•
averzní elektromagnetický zámek s vypínačem XS12UW 12V AC/DC (včetně protiplechu a frézování pro elektromagnetický zámek)**	•
elektromagnetický zámek reverzní BIRA HARTTE XS úzký XS12R 12V DC (včetně protiplechu a frézování pro elektrozámek)**	•
zesílení pro samozavírač ramínkový/s kluznou lištou ***	•
výměna pantu typu B za pant typu K	•
pant trojdielný typ T	•
korunka	str. 267

Je možné vyrobit zárubně s většími rozsahy, než jsou maximální uvedené v tabulce výše (po konzultaci s obchodním oddělením).

\*ekologické akrylátové barvy, barvy palet RAL a NCS (kromě metalických) - příplatek dle skupin barev (str. 282).

\*\* pro křídla vybavená zámkem ECO Schulte GBS 12 za příplatek ++, šířka montážního otvoru je navíc zvětšena o 15 mm

\*\*\*POZOR! Doporučená výška montážního otvoru zvětšena o 16 mm.

## nový způsob spoje lišt - str. 283

Verze A: 60 mm (neplatí pro lakované)  
Verze B: 80 mm

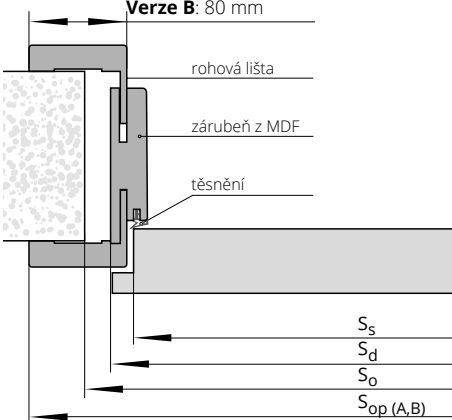

TABULKA PŘÍPLATKŮ  
pro zárubně RAL, NCS dle  
barevných skupin\*

ŠÍŘKA	SKUPINA				
	I	II	III	IV	V
•	•	•	•	•	•
jednokřídlé dveře					
typ	So	Sd	Ss	SopA	SopB
„60“	676	646	618	748	788
„70“	776	746	718	848	888
„80“	876	846	818	948	988
„90“	976	946	918	1048	1088
„90 plus“	986	956	928	1058	1098
„100“	1076	1046	1018	1148	1188
dvoukřídlé dveře					
typ	So	Sd	SopA	SopB	
„60“+„60“	1320	1280	1382	1422	
„60“+„70“	1420	1380	1482	1522	
„60“+„80“+„70“+„70“	1520	1480	1582	1622	
„60“+„90“+„70“+„80“	1620	1580	1682	1722	
„70“+„90“+„80“+„80“	1720	1680	1782	1822	
„80“+„90“	1820	1780	1882	1922	
„90“+„90“	1920	1880	1982	2022	
VÝŠKA					
Možná tolerance ±1mm					
	Ho	Hd	Hs	HopA	HopB
	2010	1993	1970	2043	2063
So - šířka montážního otvoru	Ho - výška montážního otvoru				
Sd - šířka po vnější straně zárubně	Hd - výška dveří na vnější straně zárubně				
Ss - šířka křídla	Hs - výška křídla				
SopA - šířka zárubně po lištách "60".	HopA - výška na vnější straně lišty "60".				
SopB - šířka zárubně po lištách "80".	HopB - výška na vnější straně lišty 80 mm				

# zárubeň NASTAVITELNÁ AQUA systém DIN



jednokřídlé dveře		ECO TOP	HIGH TOP	STŘÍKANÉ <sup>1</sup> bílá 001	STŘÍKANÉ <sup>2</sup> šedá, béžová	BLACK <sup>3</sup> MONO <sup>4</sup>	DÝHOVANÉ		
			LAMISTONE CPL				UNI MAT PLUS	laminované CPL 0,2	SKUPINA A
ZP1A	75-85	•	•	•	•	•	•	•	•
ZP1B	85-95	•	•	•	•	•	•	•	•
ZP2	95-120	•	•	•	•	•	•	•	•
ZP3	120-140	•	•	•	•	•	•	•	•
ZP4	140-160	•	•	•	•	•	•	•	•
ZP5	160-180	•	•	•	•	•	•	•	•
ZP6	180-200	•	•	•	•	•	•	•	•
ZP7	200-220	•	•	•	•	•	•	•	•
ZP8	220-240	•	•	•	•	•	•	•	•
ZP9	240-260	•	•	•	•	•	•	•	•
ZP10	260-280	•	•	•	•	•	•	•	•
ZP11	280-300	•	•	•	•	•	•	•	•

<sup>1</sup>bílá - RAL 9003; <sup>2</sup>matná šedá - RAL 7047, matná béžová - NCS S 2005 Y50R; <sup>3</sup>černá - RAL 9005; <sup>4</sup>sage mat - NCS S 4010-G50Y, indigo mat - RAL 5011, sky blue mat - RAL 5014

TABULKA PŘÍPLATKŮ pro zárubeň RAL, NCS dle barevných skupin*	SKUPINA I	SKUPINA II	SKUPINA III	SKUPINA IV	SKUPINA V
	•	•	•	•	•

lišty spojené pod úhlem 45°

### PŘÍPLATKY

lišty spojované pod úhlem 90° (týká se lišt verze C 90°)	•
zesílení pro samozavírač ramínkový / skluznou lištou*	•

\*POZOR! Doporučený rozměr výšky montážního otvoru zvětšený o 16 mm

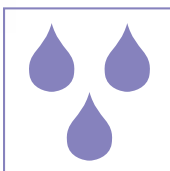

**zárubeň z kvalitní MDF, vyznačující se vysokou odolností proti vlhkosti**

**Verze A:** 60 mm (neplatí pro stříkané)  
**Verze B:** 80 mm

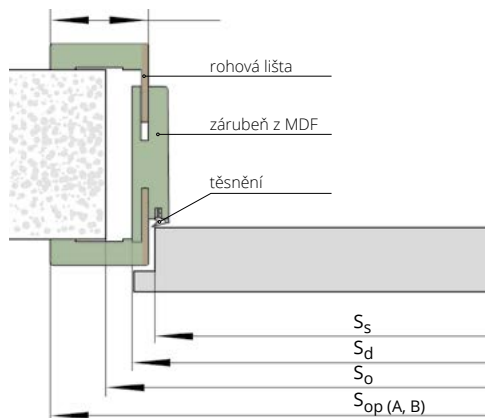

### ŠÍŘKA

jednokřídlé dveře						dvoukřídlé dveře				
typ	So	Sd	Ss	SopA	SopB	typ	So	Sd	SopA	SopB
„60“	676	646	618	748	788	„60“+„60“	1310	1280	1382	1422
„70“	776	746	718	848	888	„60“+„70“	1410	1380	1482	1522
„80“	876	846	818	948	988	„60“+„80“+„70“+„70“	1510	1480	1582	1622
„90“	976	946	918	1048	1088	„60“+„90“+„70“+„80“	1610	1580	1682	1722
„90 plus“	986	956	928	1058	1098	„70“+„90“+„80“+„80“	1710	1680	1782	1822
„100“	1076	1046	1018	1148	1188	„80“+„90“	1810	1780	1882	1922
						„90“+„90“	1910	1880	1982	2022

### VÝŠKA

Možná tolerance ±1mm

So - šířka montážního otvoru  
Sd - šířka po vnější straně zárubeň  
Ss - šířka křídla  
SopA - šířka zárubeň po lištách "60".  
SopB - šířka zárubeň po lištách "80".

Ho - výška montážního otvoru  
Hd - výška dveří na vnější straně zárubeň  
Hs - výška křídla  
HopA - výška na vnější straně lišty "60".  
HopB - výška na vnější straně lišty "80".



# zárubeň NASTAVITELNÁ systém DIN DUO



dveře jednokřídlé		ECO TOP	HIGH TOP	laminované CPL 0,2	STŘÍKANÉ <sup>1*</sup> bílá
			LAMISTONE CPL		
ZD1	75-80	*	*	*	*
ZD2	80-85	*	*	*	*
ZD3	85-95	*	*	*	*
ZD4	95-120	*	*	*	*
ZD5	120-140	*	*	*	*
ZD6	140-160	*	*	*	*
ZD7	160-180	*	*	*	*
ZD8	180-200	*	*	*	*
ZD9	200-220	*	*	*	*
ZD10	220-240	*	*	*	*
ZD11	240-260	*	*	*	*
ZD12	260-280	*	*	*	*
ZD13	280-305	*	*	*	*

dveře jednokřídlé		STŘÍKANÉ <sup>2*</sup> šedá, běžová	BLACK <sup>3</sup> MONO <sup>4</sup>	DÝHOVANÉ		
				SKUPINA A	SKUPINA B	SKUPINA C, D SILKWOOD REALWOOD
ZD1	75-80	*	*	*	*	*
ZD2	80-85	*	*	*	*	*
ZD3	85-95	*	*	*	*	*
ZD4	95-120	*	*	*	*	*
ZD5	120-140	*	*	*	*	*
ZD6	140-160	*	*	*	*	*
ZD7	160-180	*	*	*	*	*
ZD8	180-200	*	*	*	*	*
ZD9	200-220	*	*	*	*	*
ZD10	220-240	*	*	*	*	*
ZD11	240-260	*	*	*	*	*
ZD12	260-280	*	*	*	*	*
ZD13	280-305	*	*	*	*	*

<sup>1</sup>bílá - RAL 9003; <sup>2</sup>matná šedá - RAL 7047, matná běžová - NCS S 2005 Y50R; <sup>3</sup>černá - RAL 9005; <sup>4</sup>sage mat - NCS S 4010-G50Y, indigo mat - RAL 5011, sky blue mat - RAL 5014

## PŘÍPLATKY

dvoukřídlé dveře	*
zárubně o 50 mm nebo 100 mm vyšší	*
zárubně vyšší o 150 mm nebo 200 mm	*
„100“	*
„110“	*
zesílení pro samozavírač ramínkový/s kluznou lištou ***	*
lišty spojené pod úhlem 90° - verze C 90°	*
elektromagnetický zámek reverzní BIRA HARTTE XS úzký elektromagnetický zámek s prokluzem (reverzibilní) XS12R-C 12V DC (včetně protiplechu SPEC 525 a přípravy pro elektrozámek)**	*
elektromagnetický zámek BIRA HARTTE XS úzký s přepínačem (averzní) XS12U-C 12V AC/DC (včetně protiplechu SPEC-525 a frézování pod elektromagnetický zámek)**	*
elektromagnetický zámek BIRA HARTTE XS úzký s přepínačem (averzní se spínačem) XS12UW-C 12V AC/DC (včetně protiplechu SPEC-525 a frézování pod elektromagnetický zámek)**	*
korunka	str. 267

Je možné vyrobit zárubně s většími rozsahy, než jsou maximální uvedené v tabulce výše (po konzultaci s obchodním oddělením). U dveřních křídel v bezfalcovém systému DUO vybavených zámkem HOBES je nutné zvětšit šířku montážního otvoru o 15 mm.

\*ekologické akrylové barvy, barvy palet RAL a NCS (kromě metalických) - příplatek dle skupin barev (str. 282)

\*\* pro křídla vybavená zámkem ECO Schulte GBS 12 za příplatek \*\*, šířka montážního otvoru je navíc zvětšena o 25 mm

\*\*\*POZOR! Doporučená výška montážního otvoru zvětšena o 16 mm.

## nový způsob spoje lišt - str. 283

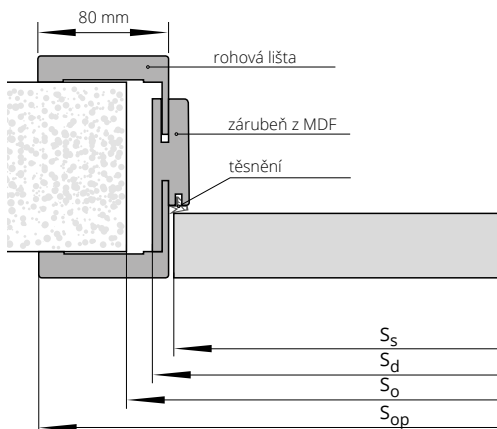

TABULKA PŘÍPLATKŮ pro zárubně RAL, NCS dle barevných skupin*	SKUPINA I	SKUPINA II	SKUPINA III	SKUPINA IV	SKUPINA V
	*	*	*	*	*

ŠÍŘKA								
typ	jednokřídlé dveře				dvoukřídlé dveře			
	So	Sd	Ss	Sop	typ	So	Sd	Sop
„60“	690	652	625	794	„60“+„60“	1304	1266	1408
„70“	790	752	725	894	„60“+„70“	1404	1366	1508
„80“	890	852	825	994	„60“+„80“+„70“+„70“	1504	1466	1608
„90“	990	952	925	1094	„60“+„90“+„70“+„80“	1604	1566	1708
„90 plus“	1015	977	950	1119	„70“+„90“+„80“+„80“	1704	1666	1808
„100“	1090	1052	1025	1194	„80“+„90“	1804	1766	1908
					„90“+„90“	1904	1866	2008

VÝŠKA	Ho	Hd	Hs	Hop
Možná tolerance ±1mm	2010	1993	1970	2063

Ss - šířka křídla  
Sd - šířka po vnější straně zárubně  
So - šířka montážního otvoru  
Sop - šířka po vnější straně lišty

Hs - výška křídla  
Hd - výška dveří na vnější straně zárubně  
Ho - výška montážního otvoru  
Hop - výška na vnější straně lišty



# zárubeň NASTAVITELNÁ AQUA systém DIN DUO

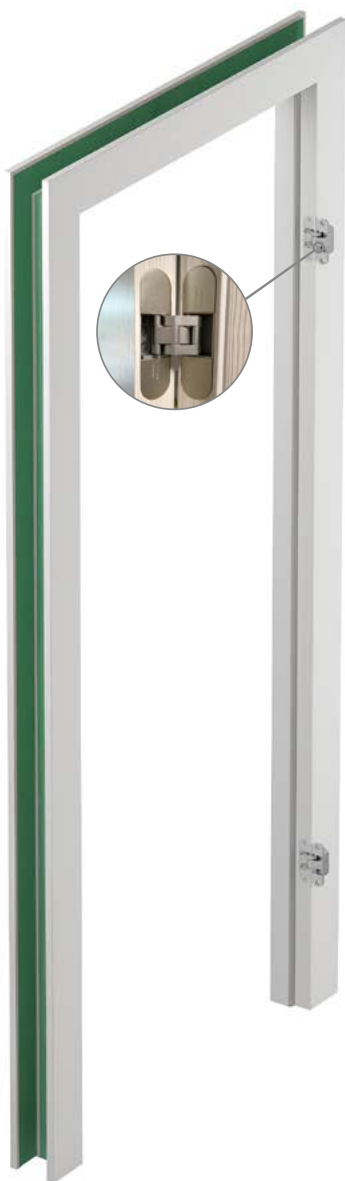

dveře jednokřídlové

	ECO TOP	UNI MAT PLUS	HIGH TOP
			LAMISTONE CPL
			SILKSTONE
			laminované CPL 0,2
ZD1 75-80	•	•	•
ZD2 80-85	•	•	•
ZD3 85-95	•	•	•
ZD4 95-120	•	•	•
ZD5 120-140	•	•	•
ZD6 140-160	•	•	•
ZD7 160-180	•	•	•
ZD8 180-200	•	•	•
ZD9 200-220	•	•	•
ZD10 220-240	•	•	•
ZD11 240-260	•	•	•
ZD12 260-280	•	•	•
ZD13 280-305	•	•	•

dveře jednokřídlové	STŘÍKANÉ <sup>1</sup> bílý	STŘÍKANÉ <sup>2</sup> šedá, béžová	DÝHOVANÉ			BLACK <sup>3</sup> MONO <sup>4</sup>
			SKUPINA A	SKUPINA B	SKUPINA C, D SILKWOOD REALWOOD	
ZD1 75-80	•	•	•	•	•	•
ZD2 80-85	•	•	•	•	•	•
ZD3 85-95	•	•	•	•	•	•
ZD4 95-120	•	•	•	•	•	•
ZD5 120-140	•	•	•	•	•	•
ZD6 140-160	•	•	•	•	•	•
ZD7 160-180	•	•	•	•	•	•
ZD8 180-200	•	•	•	•	•	•
ZD9 200-220	•	•	•	•	•	•
ZD10 220-240	•	•	•	•	•	•
ZD11 240-260	•	•	•	•	•	•
ZD12 260-280	•	•	•	•	•	•
ZD13 280-305	•	•	•	•	•	•

<sup>1</sup>bílá - RAL 9003; <sup>2</sup>matná šedá - RAL 7047, matná béžová - NCS S 2005 Y50R; <sup>3</sup>černá - RAL 9005; <sup>4</sup>sage mat - NCS S 4010-G50Y, indigo mat - RAL 5011, sky blue mat - RAL 5014

TABULKA PŘÍPLATKŮ pro zárubně RAL, NCS dle barevných skupin*	SKUPINA I	SKUPINA II	SKUPINA III	SKUPINA IV	SKUPINA V
	•	•	•	•	•

lišty spojené pod úhlem 45°

PŘÍPLATKY

lišty spojené pod úhlem 90° (platí pro lišty verze C 90°)

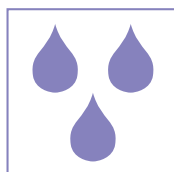

**zárubeň z kvalitní MDF, vyznačující se vysokou odolností proti vlhkosti**

VYROBENO Z MDF

ZÁRUBNĚ

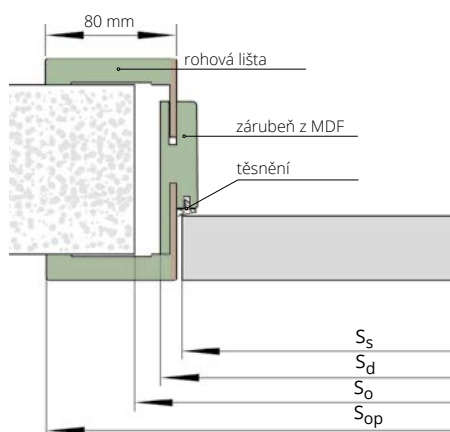

ŠÍŘKA

typ	jednokřídlové dveře				dvoukřídlové dveře			
	S <sub>o</sub>	S <sub>d</sub>	S <sub>s</sub>	S <sub>op</sub>	typ	S <sub>o</sub>	S <sub>d</sub>	S <sub>op</sub>
„60“	690	652	625	794	„60“+„60“	1304	1266	1408
„70“	790	752	725	894	„60“+„70“	1404	1366	1508
„80“	890	852	825	994	„60“+„80“, „70“+„70“	1504	1466	1608
„90“	990	952	925	1094	„60“+„90“, „70“+„80“	1604	1566	1708
„90 plus“	1015	977	950	1119	„70“+„90“, „80“+„80“	1704	1666	1808
„100“	1090	1052	1025	1194	„80“+„90“	1804	1766	1908
					„90“+„90“	1904	1866	2008

VÝŠKA

	H <sub>o</sub>	H <sub>d</sub>	H <sub>s</sub>	H <sub>op</sub>
Možná tolerance ±1mm	2010	1993	1970	2063

S<sub>s</sub> - šířka křídla  
S<sub>d</sub> - šířka dveří po vnější straně zárubně  
S<sub>o</sub> - šířka montážního otvoru  
S<sub>op</sub> - šířka po vnější straně lišty

H<sub>s</sub> - výška křídla  
H<sub>d</sub> - výška dveří na vnější straně zárubně  
H<sub>o</sub> - výška montážního otvoru  
H<sub>op</sub> - výška na vnější straně lišty



# zárubeň NASTAVITELNÁ VERTIGO



## ZPŮSOB SPOJENÍ OBLOŽKOVÝCH LIŠT S PANELEM

Vodorovné uspořádání zárubně  
(odstíny LAMISTONE: 241, 242  
SILKSTONE: 293, 294, 295, 296)

Svislé uspořádání  
(LAMISTONE: 241, 242;  
SILKSTONE: 293, 295)

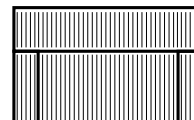
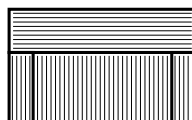

DÝHOVANÉ

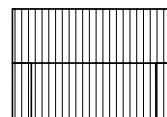
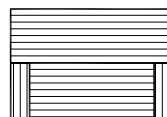

dveře jednokřídlé	rozsahy v mm	sestavění prvků (panel/pásek nastavitelný) v mm	UNI MAT PLUS			DÝHOVANÉ		
			LAMISTONECPL	STŘÍKANÉ <sup>1*</sup> bílá	STŘÍKANÉ <sup>2*</sup> šedá, běžová	BLACK <sup>3</sup> MONO <sup>4</sup>	SKUPINA A	SKUPINA B
ZV1	75-80	75/12	•	•	•	•	•	•
ZV2	80-85	80/12	•	•	•	•	•	•
ZV3	85-95	85/16	•	•	•	•	•	•
ZV4	95-120	95/32	•	•	•	•	•	•
ZV5	120-140	120/32	•	•	•	•	•	•
ZV6	140-160	140/32	•	•	•	•	•	•
ZV7	160-180	160/32	•	•	•	•	•	•
ZV8	180-200	180/32	•	•	•	•	•	•
ZV9	200-220	200/32	•	•	•	•	•	•
ZV10	220-240	220/32	•	•	•	•	•	•
ZV11	240-260	240/32	•	•	•	•	•	•
ZV12	260-280	260/32	•	•	•	•	•	•
ZV13	280-305	280/32	•	•	•	•	•	•

<sup>1</sup>bílá - RAL 9003; <sup>2</sup>matná šedá - RAL 7047, matná béžová - NCS S 2005 Y50R; <sup>3</sup>černá - RAL 9005; <sup>4</sup>sage mat - NCS S 4010-G50Y, indigo mat - RAL 5011, sky blue mat - RAL 5014

## PŘÍPLATKY

- zárubně o 50 mm nebo 100 mm vyšší
- zesílení pod povrchový dveřní samozavírač\*\*
- elektromagnetický zámek BIRA HARTTE XS úzký s přepínačem (reverzní) XS12R-C 12V DC (včetně protiplechu SPEC-525 a frézování pod elektromagnetický zámek)\*\*\*
- elektromagnetický zámek BIRA HARTTE XS úzký s přepínačem (averzní) XS12U-C 12V AC/DC (včetně protiplechu SPEC-525 a frézování pod elektromagnetický zámek)\*\*\*
- elektromagnetický zámek BIRA HARTTE XS úzký s přepínačem (averzní se spínačem) XS12UW-C 12V AC/DC (včetně protiplechu SPEC-525 a frézování pod elektromagnetický zámek)\*\*\*

Je možné vyrobit zárubně s většími rozsahy, než jsou maximální uvedené v tabulce výše (po konzultaci s obchodním oddělením)

\*ekologické akrylové barvy, barvy palet RAL a NCS (kromě metalických) - příplatek dle skupin barev (str. 282)

\*\*POZOR! Doporučená výška montážního otvoru zvětšená o 16 mm.

\*\*\* pro dveřní křídla vybavená zámkem ECO Schulte GBS 12 - příplatek +, šířka montážního otvoru se zvětšila o 15 mm

## CENA KOMPLETU = CENA ZÁRUBNĚ VERTIGO + CENA PANELU VERTIGO

VERTIGO PANEL 1 sada (2 ks)

**Vrchní panely VERTIGO mají na svislých hranách rádius R3 v provedení LAMISTONE SILKSTONE, UNI MAT PLUS a stříkané. Neplatí pro dýhovanou verzi.**

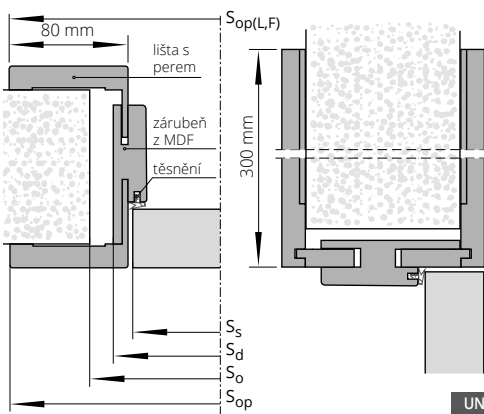

šířka	jednokřídlé dveře					
	typ	So	Sd	Ss	SopL	SopF
„60“	690	652	625	793	793	795
„70“	790	752	725	893	893	895
„80“	890	852	825	993	993	995
„90“	990	952	925	1093	1093	1095
„90 plus“	1015	977	950	1117	1118	1120

VÝŠKA	H <sub>o</sub> H <sub>d</sub> H <sub>op</sub> *		
	2015	2000	2283

výška panelu	UNI MAT PLUS			DÝHOVANÉ				
	LAMISTONECPL	STŘÍKANÉ <sup>1*</sup> bílá	STŘÍKANÉ <sup>2*</sup> šedá, běžová	BLACK <sup>3</sup> MONO <sup>4</sup>	SKUPINA A	SKUPINA A (espina)	SKUPINA B	SKUPINA C, D
100 mm	•	•	•	•	•	•	•	•
200 mm	•	•	•	•	•	•	•	•
300 mm	•	•	•	•	•	•	•	•
400 mm	•	•	•	•	•	•	•	•
500 mm	•	•	•	•	•	•	•	•
600 mm	•	•	•	•	•	•	•	•
700 mm	•	•	•	•	•	•	•	•
800 mm	•	•	•	•	•	•	•	•
900 mm	•	•	•	•	•	•	•	•
1000 mm	•	•	•	•	•	•	•	•

\* platí pro panel 300

Ss - šířka křídla  
Sd - šířka dveří po vnější straně zárubně  
So - šířka montážního otvoru  
Sop - šířka po vnější straně lišty  
SopL - rozměr zárubně ze strany serížení pro laminované a lakované zárubně  
SopF - rozměr zárubně ze strany serížení pro dýhovanou zárubně

Hs - výška křídla  
Hd - výška dveří na vnější straně zárubně  
Ho - výška montážního otvoru  
Hop - výška na vnější straně lišty



# zárubeň **NASTAVITELNÁ** systém **REVES**



symbol	rozsah v mm	lamované CPL 0,2				DÝHOVANÉ			
		ECO TOP	UNI MAT PLUS	STRÍKANÉ <sup>1*</sup> bílá	STRÍKANÉ <sup>2**</sup> šedá, běžová	BLACK <sup>3</sup> MONO <sup>4</sup>	SKUPINA A	SKUPINA B	SKUPINA C, D SILKWOOD REALWOOD
ZW1	75-95	•	•	•	•	•	•	•	•
ZW2	95-115	•	•	•	•	•	•	•	•
ZW3	115-135	•	•	•	•	•	•	•	•
ZW4	135-155	•	•	•	•	•	•	•	•
ZW5	155-175	•	•	•	•	•	•	•	•
ZW6	175-195	•	•	•	•	•	•	•	•
ZW7	195-215	•	•	•	•	•	•	•	•
ZW8	215-235	•	•	•	•	•	•	•	•
ZW9	235-255	•	•	•	•	•	•	•	•
ZW10	255-275	•	•	•	•	•	•	•	•
ZW11	275-295	•	•	•	•	•	•	•	•

<sup>1</sup>bílá - RAL 9003; <sup>2</sup>matná šedá - RAL 7047, matná béžová - NCS S 2005 Y50R; <sup>3</sup>černá - RAL 9005; <sup>4</sup>sage mat - NCS S 4010-G50Y, indigo mat - RAL 5011, sky blue mat - RAL 5014

## PŘÍPLATKY

zárubeň o 100 mm vyšší •

změna barvy pantu chrom mat na černou (RAL 9005) nebo bílou RAL (9016) • | (1 ks)

lišty spojené pod úhlem 45° ( lze spojit pod úhlem 90° za příplatek - • )

\* Barvy RAL a NSC (kromě metalických) - příplatek dle tabulky barev

typ	So	Sd	Ss	SopA	SopB	SopBF	typ	Hd	HopA	HopB	Hs	Ho
„60“	705	676	625	768	818	820	standard	2068	2113	2138	2033	2085
„70“	805	776	725	868	918	920	+50	2118	2163	2188	2083	2135
„80“	905	876	825	968	1018	1020	+100	2168	2213	2238	2133	2185
„90“	1005	976	925	1068	1118	1120	+200	2268	2313	2338	2233	2285
"90 plus"	1030	1001	950	1093	1143	1145	-50	2018	2063	2088	1983	2035
„100“	1105	1076	1025	1168	1218	1220	-100	1968	2013	2038	1933	1985
							cz norma	2148	2193	2218	2113	2165
							cz norma	2248	2293	2318	2213	2265

Možná tolerance ±1mm

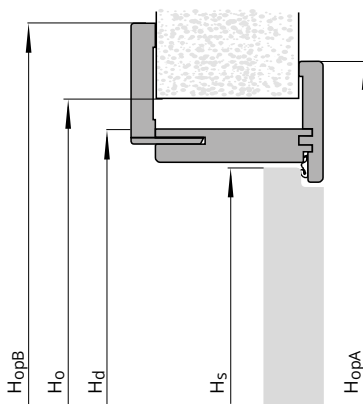
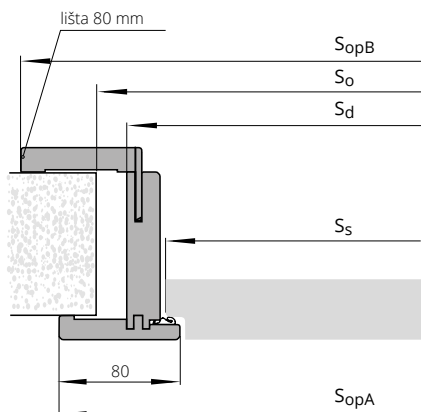

Ss - šířka křídla  
Sd - šířka dveří po vnější straně zárubně  
So - šířka montážního otvoru  
SopA - šířka na vnější straně lišty ze strany pantu  
SopB - šířka na vnější straně lišty ze strany nastavení  
SopBF - rozměr na vnější straně zárubně pro dýhované dveře  
  
Hs - výška křídla  
Hd - výška dveří na vnější straně zárubně  
Ho - výška montážního otvoru  
HopA - výška na vnější straně lišty ze strany pantu  
HopB - výška na vnější straně lišty ze strany regulace

# SYSTÉM REVES

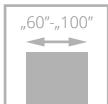

dveřní křídlo v systému REVES (vlevo), pravé - otvíravé dovnitř;  
křídlo v systému DUO (pravé), levé - otvíravé ven

Konstrukci dveří tvoří dřevěný rám obložený dvěma HDF deskami. Dveře jsou ve standardním provedení vyplněné voštinou. Za příplatek mohou být vyplněny děrovanou nebo plnou dřevotřískovou deskou.

## Křídlo REVES nabízíme v modelech se sklem:

IMPULS W13, IMPULS W14, ESTATO A01, ESTATO A02, ESPINA W01, CREATO A01, CREATO A02, ESTATO LUX A01, ESTATO LUX A02.

## Křídlo REVES nabízíme u modelů s plným křídlem (bez prosklení):

CAMBIO, SIMPLE, SUBLIME, TIARA, VERTIGO, VILANO, MODERN, MODENA, LOFTY, INTER-AMBER, HAPTIC, IMPULS, SONATA, INVERNO, NOSTRE, DECO, ESPINA, DECO LUX, SONATA LUX, ESTATO, CREATO, ESTATO LUX, PALAZZO.

Kombinace systémů DUO a REVES přináší nové možnosti, jak navrhovat interiér. Ze strany chodby umožňuje dodržet identický vzhled dveří, které se mohou otvírat různým směrem. Plocha křídla v obou systémech je zarovnaná s plochou zárubně a tvoří s ní jednu rovinu. Panty jsou skryté, a proto na straně chodby nebude viditelný rozdíl v jejich konstrukci.



skrytý pant DUO, stříbrná barva - systém DUO



pant skrytý TE, stříbrná barva - systém REVES

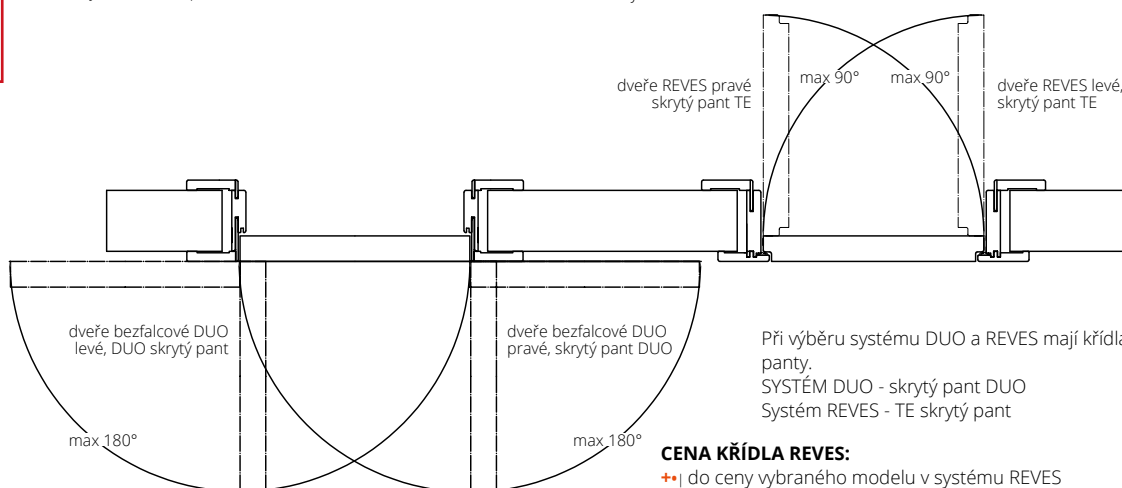

Při výběru systému DUO a REVES mají křídla různé panty.  
SYSTÉM DUO - skrytý pant DUO  
Systém REVES - TE skrytý pant

## CENA KŘÍDLA REVES:

✦ do ceny vybraného modelu v systému REVES  
Cena zárubně REVES: str. 238

## VYBAVENÍ

### STANDARDNÍ

magnetický zadlabací zámek, na klíč (rozteč 90 mm), na vložku (rozteč 85 mm) nebo s WC zamykáním (rozteč 90 mm)

panty: skryté TE, barva chrom satén („60“-„80“ - 2 ks, „90“-„100“ - 3 ks)

lišty spojené pod úhlem 45°

bez možnosti přípravy elektromagnetického zámku

není možné aplikovat ABS hranu

### DOPLŇKOVÉ (za příplatek)

výplň z děrované dřevotřískové desky

výplň z plné dřevotřískové desky

(vhodné použít 3 panty na křídle)

padací těsnění

třetí pant v křídle (cena za 1 kus):

skrytý TE pro šířku "60"- "80"

lišty spojené pod úhlem 90°

změna barvy pantů a zámku str. 268

dveře vyšší o 50 mm nebo 100 mm (nutný třetí pant za příplatek)

dveře o 200 mm vyšší (za příplatek nutný třetí pant) Cambio 00, Lofty, Inter Amber A00, Haptic 00, Impuls W01, Deco 00, Deco Lux 00

dveře nižší o 50 mm nebo 100 mm bez příplatku

maximální výška dveří se zárubní REVES - 2268 mm



křídlo v systému REVES (vlevo), pravé - otvíravé dovnitř; dveřní křídlo v systému DUO (vpravo), dveře levé - otvíravé směrem ven



# SYSTÉM REGULACE z MDF k PEVNÉ KOVOVÉ ZÁRUBNI pro vstupní dveře



Určeno pro:  
 Zárubně bezfalcové kovové FD93  
 Zárubně kovová falcová FD12  
 Zárubně pevná kovová pro dveře RC3, RC3 INVEST  
 Zárubně pevná kovová pro dveře CERBER PLUS, CERBER PLUS RC2, RC4, RC4EI30

### BAREVNÉ PŘÍPRAVY

Zárubně pevná kovová FD12, FD93, RC3, Cerber Plus: stříkané práškovou barvou v odstínech RAL obložka z MDF: ECO TOP, HIGH TOP, LAMISTONE, SILKSTONE, DÝHOVANÉ SKUPINA A, B, C.



symbol	rozsah v mm (*)	ECO TOP	laminované CPL 0,2		DÝHOVANÉ		
			UNI MAT PLUS	HIGH TOP	SKUPINA A	SKUPINA B	SKUPINA C, D
			LAMISTONE CPL				SILKWOOD REALWOOD
MA1	MB1	175-195	•	•	•	•	•
MA2	MB2	195-215	•	•	•	•	•
MA3	MB3	215-235	•	•	•	•	•
MA4	MB4	235-255	•	•	•	•	•
MA5	MB5	255-275	•	•	•	•	•
MA6	MB6	275-295	•	•	•	•	•
MA7	MB7	295-315	•	•	•	•	•
MA8	MB8	315-335	•	•	•	•	•
MA9	MB9	335-355	•	•	•	•	•
MA10	MB10	355-375	•	•	•	•	•
MA11	MB11	375-395	•	•	•	•	•
MA12	MB12	395-415	•	•	•	•	•

**PŘÍPLATKY** dvoukřídlové dveře •

(\*) rozsah nastavení zahrnuje tloušťku zárubně FD12, CERBER PLUS, RC3, FD93  
 MA: regulace pro FD12, CERBER PLUS, RC3  
 MB: regulace pro FD93

### ŠÍŘKA (Ssp)

modul	jednokřídlové dveře							
	FD12		CERBER PLUS CERBER PLUS RC2		RC3 RC3 INVEST		FD93	
	SopA	SopB	SopA	SopB	SopA	SopB	SopA	SopB
„60“	746	786	-	-	-	-	749	786
„70“	846	886	-	-	-	-	849	889
„80“	946	986	946	986	946	986	949	989
„90“	1046	1086	1046	1086	1046	1086	1049	1089
„90“ Plus	1056	1096	1056	1096	1066	1106	1074	1114
„100“	1146	1186	1146	1186	1146	1186	1149	1189
„110“	1246	1286	-	-	-	-	1249	1289
A -	109		109		112		109	
HopA	2092		RC3 Invest - 2092		RC4, RC4 EI30 - 2087		HopA - 2112	
HopB	2112		RC3 Invest - 2112		RC4, RC4 EI30 - 2107		HopB - 2132	

SopA - šířka na vnější straně lišty 60 mm  
 SopB - šířka na vnější straně lišty 80 mm

HopA - výška na vnější straně lišty 60 mm  
 HopB - výška na vnější straně lišty 80 mm

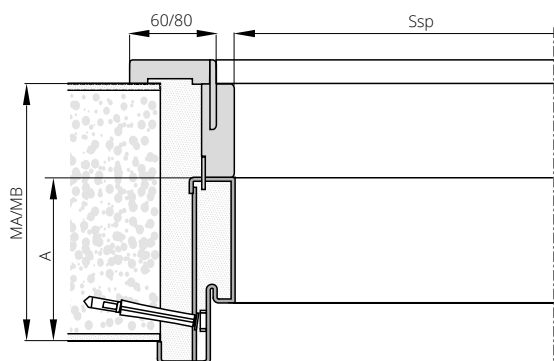

# BAREVNÉ PROVEDENÍ KOVOVÝCH ZÁRUBNÍ

Bary dostupné ve standardním POLOMAT provedení.

## STANDARDNÍ BARVY



TABULKA BAREV RAL **není možné vyrobit zárubně v barvách NCS**

Skupina barev	doplatek dle počtu		
	(1-5 ks)	(6-10 ks)	(více než 10 ks)
SKUPINA I	•	•	•
SKUPINA II	•	•	•
SKUPINA III	•	•	•
SKUPINA IV	•	•	•
SKUPINA V	•	•	•

TABULKA PŘÍPLATKŮ - STRUKTURY

příplatek k základní ceně kovové zárubně

falcový systém	•
bezfalcový systém	•
HARMONY v barvě RAL 9003, RAL 9005	•

## ROZDĚLENÍ BAREVNÝCH ODTÍNŮ RAL (platí pro kovové a hliníkové zárubně)

### SKUPINA I

1000	1001	1002	1011	1013	1015	1019	1020	3009	4001	5000	5001	5004	5005	5007	5008	5009	5010	5011	5013	5014	5017	5019	5020	5021	5022	5023	5024	6000	6003
6004	6005	6006	6007	6008	6011	6012	6013	6014	6015	6019	6020	6026	6027	6033	6034	7000	7001	7002	7003	7004	7005	7006	7008	7009	7010	7011	7012	7013	7015
7016	7021	7022	7023	7026	7030	7031	7032	7033	7034	7035	7036	7037	7038	7039	7040	7042	7043	7044	7045	7046	8000	8001	8002	8003	8004	8007	8011	8012	8015
8017	8019	8022	8023	8024	8025	8028	9001	9002	9010	1024 HR	6021 HR	9004 HR	9005 HR																

### SKUPINA II

1014	3000	3001	3002	3004	3007	3011	3013	3016	4002	4008	5002	5003	5012	5015	5018	6017	6022	6025	6029	9018	3031 HR	4005 HR	4006 HR	6002 HR	8008 HR
------	------	------	------	------	------	------	------	------	------	------	------	------	------	------	------	------	------	------	------	------	---------	---------	---------	---------	---------

### SKUPINA III

3003	3005	3020	3022	6010	6018	6024	1024 HR	4004 HR	4010 HR	6032 HR
------	------	------	------	------	------	------	---------	---------	---------	---------

### SKUPINA IV

3012	3014	6001	6028	3027 HR	4003 HR	4007 HR	6037 HR
------	------	------	------	---------	---------	---------	---------

### SKUPINA V

1003	1004	1005	1006	1016	1017	1018	1021	1023	1027	1032	1033	1034	1037	2000	2001	2002	2004	2009	2010	2011	2012	3018	1027 HR	1028 HR	2003 HR	2008 HR	3028 HR	9006
------	------	------	------	------	------	------	------	------	------	------	------	------	------	------	------	------	------	------	------	------	------	------	---------	---------	---------	---------	---------	------

Barevné provedení RAL kovových a hliníkových zárubní se liší od RAL barev stříkaných dveřních křídel z důvodu odlišné technologie nanášení materiálu.

## Bary laminátů CPL 0,15 a CPL 0,2 POL-SKONE

	CPL 0,15	CPL 0,2	CPL 0,5	CPL 0,7	barevné provedení kovových zárubní
světle šedá	kód 289	kód 222	kód 922	kód 722	RAL 7035
antracit	kód 531	kód 821	kód 926	kód 726	RAL 7024
černá	kód 244	kód 844	kód 946	kód 746	RAL 9005
bílá	kód 258	kód 820	kód 945	kód 745	RAL 9016
super bílá	kód 213	-	-	-	RAL 9003



# zárubeň PEVNÁ KOVOVÁ DUO SYSTÉM POL-SKONE



**POZOR! DO CENY OCELOVÉ ZÁRUBNĚ DUO JSOU  
ZAHRNUTY SKRYTÉ PANTY DUO**

#### URČENÁ PRO

Interiérové dveře

Bezfalcová kovová zárubeň uzpůsobená pro skryté panty DUO, vyrobená z plechu tloušťky 1,5 mm.

#### BAREVNÉ PŘEVEDENÍ

Zárubeň stříkaná práškovou barvou.  
Standardní barvy: bílá (RAL 9003), černá (RAL 9005),  
bílá (RAL 9016), šedá (RAL 7047), hnědá (RAL 8014),  
grafit (RAL 7024), béžová (NCS S 2005 Y50R)  
Další barvy dle palet RAL za příplatek - dle tabulky  
příplatků (str. 241)



symbol	rozsah v mm	jednokřídlé dveře			dvoukřídlé dveře		
		„60“±„80“	„90“	„100“±„110“	„60“±„60“, „60“±„70“, „60“±„80“, „70“±„70“, „70“±„80“	„90“±„60“	„160“±„200“
FD93	101	•	•	•	•	•	•
počet skrytých pantů		2 ks	3 ks	3 ks	4 ks	6 ks	6 ks

#### PŘÍSLUŠENSTVÍ A VYBAVENÍ (za příplatek)

zárubeň o 50 mm vyšší	•
zárubeň o 100 mm vyšší	•
zárubeň o 150 mm vyšší	•
zárubeň o 200 mm vyšší	•
zesílení pod povrchový dveřní samozavírač	•
zesílení pro skrytý samozavírač GEZE BOXER 2-4; ITS 96 2-4	•
pant DUO pro kovovou zárubeň (krytý) - 1 ks	•
Elektromagnetický zámek BIRA s přepínačem (reverzní) F12R-C (12V DC) (včetně protiplechu SPEC-727 a úpravy pro elektromagnetický zámek)*	•
Elektromagnetický zámek BIRA s přepínačem (averzní) F12U-C (12V AC/DC) (včetně protiplechu SPEC-727 a adaptace na elektromagnetický zámek)*	•
MC 250 magnetický spínač zadlabací	•
montážní příruba MC200-S19 pro magnetický spínač (bílá) (pro kovové zárubeň)	•

\*pro dveřní křídla vybavená  
zámkem ECO Schulte GBS 12  
příplatek ••|

U zárubní vybavených elektromagnetickým zámkem je nutné  
zvětšit šířku montážního otvoru o dalších 5 mm.

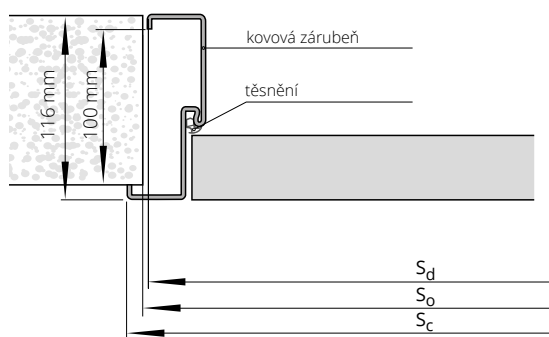

Sd - šířka dveří po vnější straně zárubně  
So - doporučená šířka stavebního otvoru  
Sc - celková šířka zárubně

Hd - výška dveří na vnější straně zárubně  
Ho - výška montážního otvoru Hc - celková  
výška zárubně

#### ŠÍŘKA

typ	jednokřídlé dveře			dvoukřídlé dveře			
	S <sub>o</sub>	S <sub>d</sub>	S <sub>c</sub>	typ	S <sub>o</sub>	S <sub>d</sub>	S <sub>c</sub>
„60“	685	675	701	„120“	1300	1290	1316
„70“	785	775	801	„130“	1400	1390	1416
„80“	885	875	901	„140“	1500	1490	1516
„90“	985	975	1001	„150“	1600	1590	1616
„90“plus	1010	1000	1026	„160“	1700	1690	1716
„100“	1085	1075	1101	„170“	1800	1790	1816
„110“	1185	1175	1201	„180“	1900	1890	1916
				„190“	2000	1990	2016
				„200“	2100	2090	2116

#### VÝŠKA

H <sub>o</sub>	H <sub>c</sub>	H <sub>d</sub>
2010	2018	2005



Aktuální cena CZK



Aktuální cena EUR



ITB-KOT-2021/2046 vydání 1



# zárubeň PEVNÁ KOVOVÁ SYSTÉM POL-SKONE

## URČENÁ PRO

Interiérové dveře

Kovové zárubně jsou dle typu vyrobeny z plechu o tloušťce:

FD14 - tloušťka 1,5 mm

FD12 - tloušťka 1,5 mm

## BAREVNÉ PROVEDENÍ

Zárubeň stříkaná práškovou barvou.

Standardní barvy: bílá (RAL 9003), černá (RAL 9005),

bílá (RAL 9016), šedá (RAL 7047), hnědá (RAL 8014),

grafit (RAL 7024), béžová (NCS S 2005 Y50R)

Další barvy dle palet RAL za příplatek - dle tabulky příplatků (str. 241)

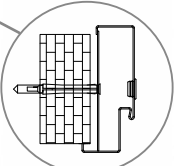
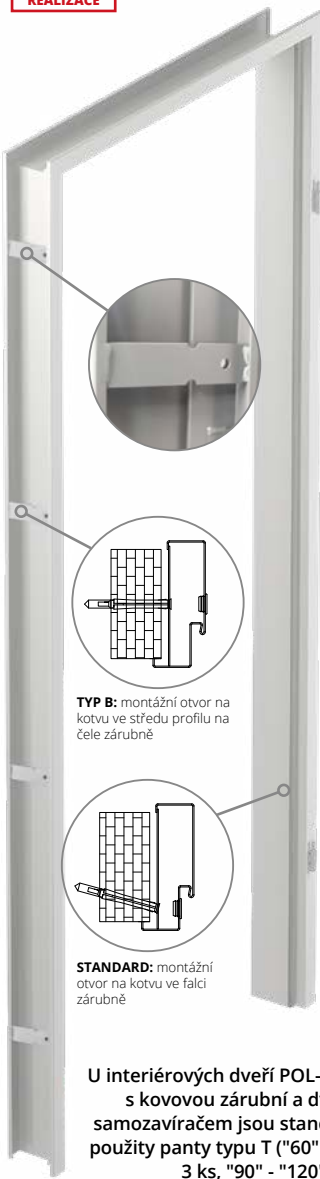

**TYP B:** montážní otvor na kotvu ve středu profilu na čele zárubně

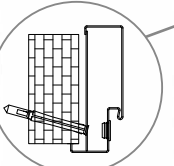

**STANDARD:** montážní otvor na kotvu ve falci zárubně

## PŘÍSLUŠENSTVÍ A VYBAVENÍ (za příplatek)

**\* možnost  
objednání  
montážních  
otvorů na  
povrchu zárubně**

typ zárubně	jednokřídlé dveře		dvoukřídlé dveře	
	„60“÷„90“	„100“÷„120“	„120“÷„150“	„160“÷„200“
FD14 malá	•	•	•	•
FD12 velká*	•	•	•	•

zárubeň o 50 mm vyšší	•
zárubeň o 100 mm vyšší	•
zárubeň o 150 mm vyšší	•
zárubeň o 200 mm vyšší	•
nerezový práh pro zárubeň FD12 - 1 ks	•
zesílení pod povrchový dveřní samozavírač	•
přídavný pant typ M do kovové zárubně (šíře „60“-„80“) - 1 ks	•
změna pantu na typ T do kovové zárubně (šíře „60“-„80“) - 1 ks	•
elektrozámek averzní BIRA F12U (12V AC/DC) včetně protiplechu a přípravu pod elektromagnetický zámek	•
elektromagnetický zámek reverzní BIRA F12R (12V DC) včetně protiplechu a přípravu pod elektromagnetický zámek	•
MC 250 magnetický spínač zadlabací	•
montážní příruba MC200-S19 pro magnetický spínač (bílá) (pro kovové zárubně)	•

U interiérových dveří POL-SKONE s kovovou zárubní a dveřním samozavíračem jsou standardně použity panty typu T ("60" - "80" - 3 ks, "90" - "120" - 4 ks)

## Potřeba vytvořit otvory ve zdi pro kapsy na panty.

Sd - šířka po vnější straně zárubně  
So - šířka montážního otvoru  
Sc - celková šířka zárubně

Hd - výška dveří na vnější straně zárubně  
Ho - výška montážního otvoru  
Hc - celková výška zárubně

ŠÍŘKA FD14				ŠÍŘKA FD12											
jednokřídlé dveře		dvoukřídlé dveře		jednokřídlé dveře		dvoukřídlé dveře									
typ	S <sub>o</sub>	S <sub>d</sub>	S <sub>c</sub>	typ	S <sub>o</sub>	S <sub>d</sub>	S <sub>c</sub>								
„60“	676	636	700	„120“	1312	1288	1352	„60“	684	674	700	„120“	1335	1326	1352
„70“	776	736	800	„130“	1412	1388	1452	„70“	784	774	800	„130“	1435	1426	1452
„80“	876	836	900	„140“	1512	1488	1552	„80“	884	874	900	„140“	1535	1526	1552
„90“	976	936	1000	„150“	1612	1588	1652	„90“	984	974	1000	„150“	1635	1626	1652
„90“plus	986	946	1010	„160“	1712	1688	1752	„90“plus	994	984	1010	„160“	1735	1726	1752
„100“	1076	1036	1100	„170“	1812	1788	1852	„100“	1084	1074	1100	„170“	1835	1826	1852
„110“	1176	1136	1200	„180“	1912	1888	1952	„110“	1184	1174	1200	„180“	1935	1926	1952
„120“	1276	1236	1300	„190“	2012	1988	2052	„120“	1284	1274	1300	„190“	2035	2026	2052
				„200“	2112	2088	2152					„200“	2135	2126	2152
VÝŠKA				VÝŠKA											
		H <sub>d</sub>	H <sub>o</sub>	H <sub>c</sub>			H <sub>d</sub>	H <sub>o</sub>	H <sub>c</sub>						
		1986	1996	2018			2005	2010	2018						

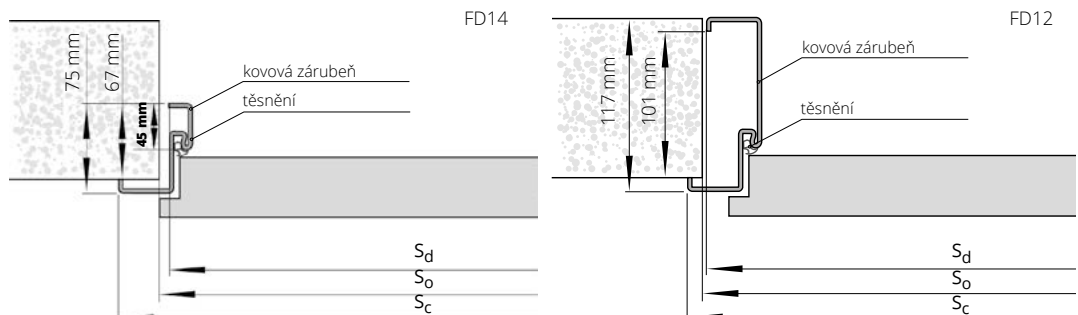

U zárubní vybavených elektromagnetickým zámkem je nutné zvětšit šířku montážního otvoru o dalších 5 mm.



# zárubeň NASTAVITELNÁ KOVOVÁ DUO SYSTÉM POL-SKONE



## POZOR! DO CENY OCELOVÉ ZÁRUBNĚ DUO JSOU ZAHRNUTY SKRYTÉ PANTY DUO

### URČENÁ PRO

Interiérové dveře

Bezfalcová kovová zárubeň přizpůsobená pro DUO kryté panty. Zárubeň je vyrobená z plechu o tloušťce 1,5 mm.

### BAREVNÉ PŘEVEDENÍ

Zárubeň stříkaná práškovou barvou. Standardní barvy: bílá (RAL 9003), černá (RAL 9005), bílá (RAL 9016), šedá (RAL 7047), hnědá (RAL 8014), grafitová (RAL 7024), béžová (NCS S 2005 Y50R)

Další barvy dle palet RAL za příplatek - dle tabulky příplateků (str. 241)



symbol	rozsah v mm	jednokřídlé dveře			dvoukřídlé dveře		
		„60“ - „80“	„90“	„100“ - „110“	„60“+„60“, „60“+„70“, „60“+„80“, „70“+„70“, „70“+„80“	„90“+„60“	„160“-„200“
F71	110-140	•	•	•	•	•	•
F72	140-170	•	•	•	•	•	•
F73	170-200	•	•	•	•	•	•
F74	200-230	•	•	•	•	•	•
F75	230-260	•	•	•	•	•	•
F76	260-290	•	•	•	•	•	•
F77	290-320	•	•	•	•	•	•
F78	320-350	•	•	•	•	•	•
F79	350-380	•	•	•	•	•	•
počet skrytých pantů		2 ks	3 ks	3 ks	4 ks	6 ks	6 ks

## UPOZORNĚNÍ! Do ceny ocelové zárubně DUO jsou zahrnuty skryté panty DUO.

### PŘÍSLUŠENSTVÍ A VYBAVENÍ (za příplatek)

zárubeň o 50 mm vyšší	•
zárubeň o 100 mm vyšší	•
zárubeň o 150 mm vyšší	•
zárubeň o 200 mm vyšší	•
zesílení pod povrchový dveřní samozavírač	•
pant DUO pro kovovou zárubeň (krytý) - 1 ks	•
Elektromagnetický zámek BIRA s přepínačem (reverzní) F12R-C (12V DC) (včetně protiplechu SPEC-727 a úpravy pro elektromagnetický zámek)*	•
Elektromagnetický zámek BIRA s přepínačem (averzní) F12U-C (12V AC/DC) (včetně protiplechu SPEC-727 a adaptace na elektromagnetický zámek)*	•
dodatečná regulace ZOx do zárubně nastavitelné bezfalcové (zvětšení rozsahu šířky stěny 650 mm)	•
MC 250 magnetický spínač zadlabací	•
montážní příruba MC200-S19 pro magnetický spínač (bílá) (pro kovové zárubně)	•

\*u křídel vybavených zámkem ECO Schulte GBS 12 příplatek +•|

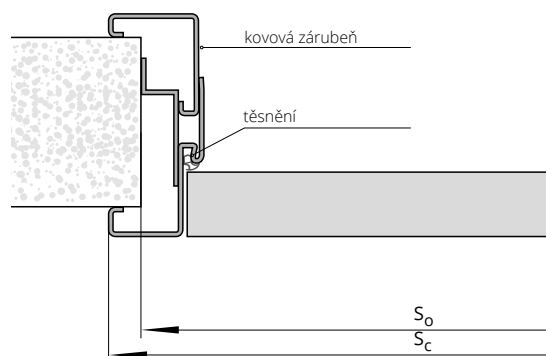

ŠÍŘKA	jednokřídlé dveře			dvoukřídlé dveře		
	typ	Sc	So	typ	Sc	So
„60“		721	693	„120“	1336	1308
„70“		821	793	„130“	1436	1408
„80“		921	893	„140“	1536	1508
„90“		1021	993	„150“	1636	1608
„90“plus		1046	1018	„160“	1736	1708
„100“		1121	1093	„170“	1836	1808
„110“		1221	1193	„180“	1936	1908
				„190“	2036	2008
				„200“	2136	2108
VÝŠKA				Ho	Hc	
				2015	2028	

So - šířka montážního otvoru  
Sc - celková šířka zárubně

Ho - výška montážního otvoru  
Hc - celková výška zárubně



# zárubeň NASTAVITELNÁ KOVOVÁ SYSTÉM POL-SKONE



U interiérových dveří POL-SKONE s kovovou zárubní a dveřním samozavíračem jsou standardně použity panty typu T ("60" - "80" - 3 ks, "90" - "120" - 4 ks)



## URČENÁ PRO

Interiérové dveře

Zárubeň je vyrobená z plechu tloušťky 1,5 mm.

## BAREVNÉ PROVEDENÍ

Zárubeň stříkaná práškovou barvou. Standardní barvy: bílá (RAL 9003), černá (RAL 9005), bílá (RAL 9016), šedá (RAL 7047), hnědá (RAL 8014), grafitová (RAL 7024), béžová (NCS S 2005 Y50R).

Další barvy dle palet RAL za příplatek - dle tabulky příplateků (str. 241)

symbol	rozsah mm	jednokřídlé dveře		dvoukřídlé dveře	
		„60“÷„90“	„100“÷„120“	„120“÷„150“	„160“÷„200“
ZO1	95-125	•	•	•	•
ZO2	125-155	•	•	•	•
ZO3	155-185	•	•	•	•
ZO4	185-215	•	•	•	•
ZO5	215-245	•	•	•	•
ZO6	245-275	•	•	•	•
ZO7	275-305	•	•	•	•
ZO8	305-335	•	•	•	•
ZO9	335-365	•	•	•	•

## PŘÍSLUŠENSTVÍ A VYBAVENÍ (za příplatek)

zárubeň o 50 mm vyšší	•
zárubeň o 100 mm vyšší	•
zárubeň o 150 mm vyšší	•
zárubeň o 200 mm vyšší	•
zesílení pod povrchový dveřní samozavírač	•
přídavný pant M pro kovovou zárubeň (šířka "60"- "80") - 1 ks	•
výměna pantu na typ T pro kovovou zárubeň (šířka "60"- "80") - 1 ks	•
elektromagnetický zámek averzní BIRA F12U (12V AC/DC) včetně protiplechu a přípravy pro elektrozámek	•
elektromagnetický zámek reverzní BIRA F12R (12V DC) včetně protiplechu a přípravy pro elektrozámek	•
dodatečná regulace ZOx do zárubně nastavitelné falcové (zvětšení rozsahu šířky stěny 635 mm)	•
MC 250 magnetický spínač zadlabací	•
montážní příruba MC200-S19 pro magnetický spínač (bílá) (pro kovovou zárubně)	•

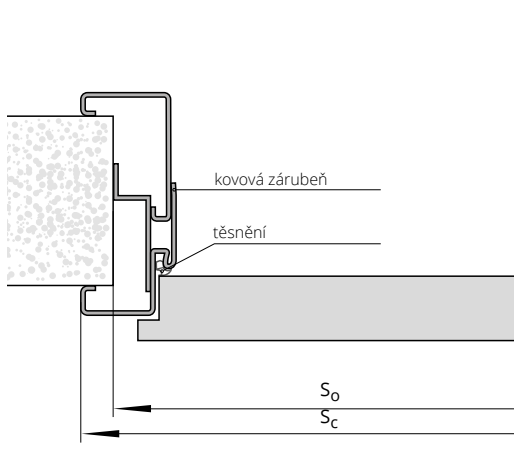

## ŠÍŘKA

jednokřídlé dveře					dvoukřídlé dveře				
typ	So	Sc	Ho	Hc	typ	So	Sc	Ho	Hc
„60“	692	720	2015	2028	„120“	1345	1372	2015	2028
„70“	793	820			„130“	1445	1472		
„80“	892	920			„140“	1545	1572		
„90“	992	1020			„150“	1645	1672		
"90" plus	1002	1030			„160“	1745	1772		
„100“	1092	1120			„170“	1845	1872		
„110“	1192	1220			„180“	1945	1972		
„120“	1292	1320			„190“	2045	2072		
					„200“	2145	2172		

So - šířka montážního otvoru  
Sc - celková šířka zárubně

Ho - výška montážního otvoru  
Hc - celková výška zárubně

# zárubeň PEVNÁ KOVOVÁ DIAGONÁL SYSTÉM POL-SKONE



## URČENÁ PRO

Interiérové dveře

Zárubeň je vyrobená z plechu tloušťky 1,5 mm.

## BAREVNÉ PŘEVEDENÍ

Zárubeň stříkaná práškovou barvou. Standardní barvy: bílá (RAL 9003), černá (RAL 9005), bílá (RAL 9016), šedá (RAL 7047), hnědá (RAL 8014), grafitová (RAL 7024), béžová (NCS S 2005 Y50R)

Další barvy dle palet RAL za příplatek - dle tabulky příplatků (str. 241)



jednokřídlé dveře		dvoukřídlé dveře	
„60“÷„90“	„100“÷„120“	„120“÷„150“	„160“÷„200“
•	•	•	•
FD15 tloušťka plechu 1,5 mm			

## PŘÍSLUŠENSTVÍ A VYBAVENÍ (za příplatek)

zárubeň o 50 mm vyšší	•
zárubeň o 100 mm vyšší	•
zárubeň o 150 mm vyšší	•
zárubeň o 200 mm vyšší	•
zesílení pod povrchový dveřní samozavírač	•
přídavný pant typ M pro kovovou zárubeň (šířka "60"- "80") - 1 ks	•
výměna pantu na typ T pro kovovou zárubeň (šířka "60"- "80") - 1 ks	•
elektromagnetický zámek averzní BIRA F12U (12V AC/DC) včetně protiplechu a přípravy pro elektrozámek	•
elektromagnetický zámek reverzní BIRA F12R (12V DC) včetně protiplechu a přípravy pro elektrozámek	•
MC 250 magnetický spínač zadlabací	•
montážní příruba MC200-S19 pro magnetický spínač (bílá) (pro kovové zárubně)	•

**U interiérových dveří POL-SKONE s kovovou zárubní a dveřním samozavíračem jsou standardně použity panty typu T ("60" - "80" - 3 ks, "90" - "120" - 4 ks)**

Zárubeň je zhotovena z ocelového plechu nejvyšší jakosti o tloušťce 1,5 mm.

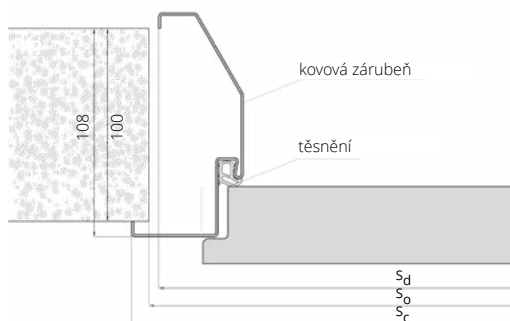

ŠÍŘKA							
jednokřídlé dveře				dvoukřídlé dveře			
typ	So	Sd	Sc	typ	So	Sd	Sc
„60“	703	694	720	„120“	1356	1346	1372
„70“	803	794	820	„130“	1456	1446	1472
„80“	903	894	920	„140“	1556	1546	1572
„90“	1003	994	1020	„150“	1656	1646	1672
"90" plus	1013	1004	1030	„160“	1756	1746	1772
„100“	1103	1094	1120	„170“	1856	1846	1872
„110“	1203	1194	1220	„180“	1956	1946	1972
„120“	1303	1294	1320	„190“	2056	2046	2072
				„200“	2156	2146	2172
VÝŠKA					Ho	Hc	Hd
					2020	2028	2015

So - šířka montážního otvoru  
Sc - celková šířka zárubně  
Sd - šířka na vnější straně zárubně

Ho - výška montážního otvoru  
Hd - výška dveří na vnější straně zárubně  
Hc - celková výška zárubně

# zárubeň NASTAVITELNÁ KOVOVÁ DIAGONÁL SYSTÉM POL-SKONE



## URČENÁ PRO

Interiérové dveře

## BAREVNÉ PROVEDENÍ

Zárubeň stříkaná práškovou barvou. Standardní barvy: bílá (RAL 9003), černá (RAL 9005), bílá (RAL 9016), šedá (RAL 7047), hnědá (RAL 8014), grafitová (RAL 7024), béžová (NCS S 2005 Y50R)

Další barvy dle palet RAL za příplatek - dle tabulky příplateků (str. 241)



symbol	rozsah v mm	jednokřídlé dveře		dvoukřídlé dveře	
		„60“±„90“	„100“ ± „120“	„120“±„150“	„160“±„200“
D01	125-155	•	•	•	•
D02	155-185	•	•	•	•
D03	185-215	•	•	•	•
D04	215-245	•	•	•	•
D05	245-275	•	•	•	•
D06	275-305	•	•	•	•
D07	305-335	•	•	•	•
D08	335-365	•	•	•	•

## PŘÍSLUŠENSTVÍ

### A VYBAVENÍ

(za příplatek)

zárubeň o 50 mm vyšší	•
zárubeň o 100 mm vyšší	•
zárubeň o 150 mm vyšší	•
zárubeň o 200 mm vyšší	•
zesílení pod povrchový dveřní samozavírač	•
přídavný pant typ M pro kovovou zárubeň (šířka "60"- "80") - 1 ks	•
výměna pantu na typ T pro kovovou zárubeň (šířka "60"- "80") - 1 ks	•
elektromagnetický zámek averzní BIRA F12U (12V AC/DC) včetně protiplechu a přípravy pro elektrozámek	•
elektromagnetický zámek reverzní BIRA F12R (12V DC) včetně protiplechu a přípravy pro elektrozámek	•
MC 250 magnetický spínač zadlabací	•
montážní příruba MC200-S19 pro magnetický spínač (bílá) (pro kovové zárubně)	•

U interiérových dveří POL-SKONE s kovovou zárubní a dveřním samozavíračem jsou standardně použity panty typu T ("60" - "80" - 3 ks, "90" - "120" - 4 ks)

Zárubeň je zhotovena z ocelového plechu nejvyšší jakosti o tloušťce 1,5 mm.

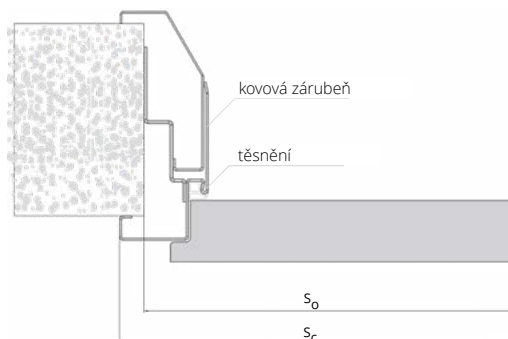

## ŠÍŘKA

jednokřídlé dveře					dvoukřídlé dveře				
typ	So	Sc	Ho	Hc	typ	So	Sc	Ho	Hc
„60“	692	720	2020	2028	„120“	1345	1372	2020	2028
„70“	792	820			„130“	1445	1472		
„80“	892	920			„140“	1545	1572		
„90“	992	1020			„150“	1645	1672		
„90“ plus	1002	1030			„160“	1745	1772		
„100“	1092	1120			„170“	1845	1872		
„110“	1192	1220			„180“	1945	1972		
„120“	1292	1320			„190“	2045	2072		
					„200“	2145	2172		

So - šířka montážního otvoru  
Sc - celková šířka zárubně

Ho - výška montážního otvoru  
Hc - celková výška zárubně



# zárubeň PEVNÁ KOVOVÁ LUMEN



## URČENÁ PRO

Skleněné křídlo (tabule) LUMEN

Zárubeň je vyrobená z plechu tloušťky 1,5 mm.

## BAREVNÉ PROVEDENÍ

Zárubeň stříkaná práškovou barvou. Standardní barvy: bílá (RAL 9003), černá (RAL 9005), bílá (RAL 9016), šedá (RAL 7047), hnědá (RAL 8014), grafitová (RAL 7024), béžová (NCS S 2005 Y50R)

Další barvy dle palet RAL za příplatek - dle tabulky příplatků (str. 241)



	jednokřídle dveře
typ zárubně	„60“+„90“
FD12 LUMEN	•

## PŘÍSLUŠENSTVÍ A VYBAVENÍ

(za příplatek)

elektromagnetický zámek averzní BIRA F12U (12V AC/DC) včetně protiplechu a přípravy pro elektrozámek	•
elektromagnetický zámek reverzní BIRA F12R (12V DC) včetně protiplechu a přípravy pro elektrozámek	•

U zárubní vybavených elektromagnetickým zámkem je nutné zvětšit montážní otvor o dalších 5 mm.

FD12 LUMEN

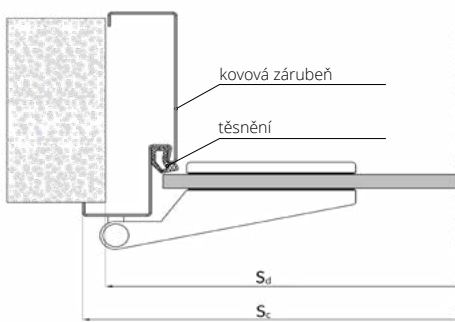

ŠÍŘKA FD12 LUMEN

	jednokřídle dveře			
typ	S <sub>0</sub>	S <sub>d</sub>	S <sub>c</sub>	S <sub>s</sub>
„60“	681	671	697	617
„70“	781	771	797	717
„80“	881	871	897	817
„90“	981	971	997	917
VÝŠKA	H <sub>d</sub>	H <sub>0</sub>	H <sub>c</sub>	H <sub>s</sub>
	2005	2010	2018	1971
	2055	2060	2068	2016

S<sub>d</sub> - šířka po vnější straně zárubně  
S<sub>0</sub> - šířka montážního otvoru  
S<sub>c</sub> - celková šířka zárubně  
S<sub>s</sub> - šířka křídla

H<sub>d</sub> - výška dveří na vnější straně zárubně  
H<sub>0</sub> - výška montážního otvoru  
H<sub>c</sub> - celková výška zárubně  
H<sub>s</sub> - výška křídla



# zárubeň NASTAVITELNÁ KOVOVÁ LUMEN



## URČENÁ PRO

Skleněné křídlo (tabule) LUMEN

Zárubeň je vyrobená z plechu tloušťky 1,5 mm.

## BAREVNÉ PŘÍPRAVY

Zárubeň stříkaná práškovou barvou. Standardní barvy: bílá (RAL 9003), černá (RAL 9005), bílá (RAL 9016), šedá (RAL 7047), hnědá (RAL 8014), grafitová (RAL 7024), béžová (NCS S 2005 Y50R)

Další barvy dle palet RAL za příplatek - dle tabulky příplateků (str. 241)



symbol	rozsah mm	jednokřídlé dveře „60“±„90“
ZO1	95-125	•
ZO2	125-155	•
ZO3	155-185	•
ZO4	185-215	•
ZO5	215-245	•
ZO6	245-275	•
ZO7	275-305	•
ZO8	305-335	•
ZO9	335-365	•

## PŘÍSLUŠENSTVÍ A VYBAVENÍ (za příplatek)

dodatečná regulace ZOx do zárubně nastavitelné falcové (zvětšení rozsahu šířky stěny 635 mm)	•
elektromagnetický zámek averzní BIRA F12U (12V AC/DC) včetně protiplechu a přípravy pro elektrozámek	•
elektromagnetický zámek reverzní BIRA F12R (12V DC) včetně protiplechu a přípravy pro elektrozámek	•

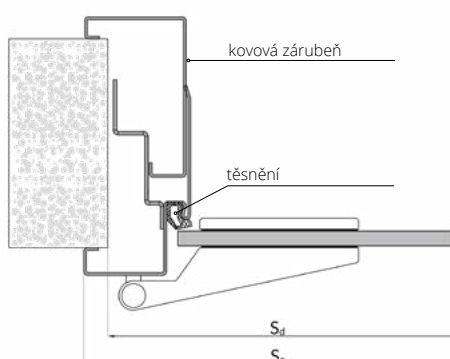

## ŠÍŘKA FD61 LUMEN

typ	jednokřídlé dveře			
	S <sub>0</sub>	S <sub>d</sub>	S <sub>c</sub>	S <sub>s</sub>
„60“	690	685	716	617
„70“	790	785	816	717
„80“	890	885	916	817
„90“	990	985	1016	917

VÝŠKA	H <sub>d</sub>	H <sub>0</sub>	H <sub>c</sub>	H <sub>s</sub>
	2012	2015	2028	1971
	2062	2065	2078	2016

S<sub>d</sub> - šířka po vnější straně zárubně  
S<sub>0</sub> - šířka montážního otvoru  
S<sub>c</sub> - celková šířka zárubně  
S<sub>s</sub> - šířka křídla

H<sub>d</sub> - výška dveří na vnější straně zárubně  
H<sub>0</sub> - výška montážního otvoru  
H<sub>c</sub> - celková výška zárubně  
H<sub>s</sub> - výška křídla





# TUNELY A OBLOŽENÍ STĚNY

NOVÁ TLOUŠŤKA PANELU, NOVÝ SYSTÉM SPOJENÍ

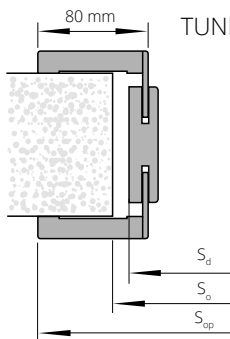

## TUNELOVÁ ZÁRUBEŇ VERTIGO

Stupeň regulace	Rozsah v mm	Sestavení dílů Svislé prvky	STŘÍKANÉ <sup>1*</sup> bílá	STŘÍKANÉ <sup>2*</sup> šedá, běžová	BLACK <sup>3</sup> MONO <sup>4</sup>	UNI MAT PLUS		DÝHOVANÉ		
						LAMISTONE	SILKSTONE	SKUPINA A	SKUPINA B	SKUPINA C, D
VT1	76-96	Panel 76 mm, lišta s perem 32 mm	•	•	•	•	•	•	•	•
VT2	96-116	Panel 76 mm, lišta s perem 32 mm	•	•	•	•	•	•	•	•
VT3	116-142	Panel 76 mm, lišta s perem 52 mm	•	•	•	•	•	•	•	•
VT4	142-182	Panel 142 mm, lišta s perem 32 mm	•	•	•	•	•	•	•	•
VT5	182-208	Panel 142 mm, lišta s perem 52 mm	•	•	•	•	•	•	•	•
VT6	208-248	Panel 208 mm, lišta s perem 32 mm	•	•	•	•	•	•	•	•
VT7	248-274	Panel 208 mm, lišta s perem 52 mm	•	•	•	•	•	•	•	•
VT8	274-314	Panel 274 mm, lišta s perem 32 mm	•	•	•	•	•	•	•	•
VT9	314-354	Panel 274 mm, lišta s perem 52 mm	•	•	•	•	•	•	•	•

### ŠÍŘKA

typ	S <sub>d</sub>	S <sub>o</sub>	S <sub>opL</sub>	S <sub>opF</sub>
„60“	652	680	793	795
„70“	752	780	893	895
„80“	852	880	993	995
„90“	952	980	1093	1095

### VÝŠKA

H <sub>d</sub>	H <sub>o</sub>
2017	2030

Možná tolerance ± 1 mm

Cena je za základní součást konstrukce tunelu

\* platí pro lištu o šířce 80 mm

<sup>1</sup>bílá - RAL 9003; <sup>2</sup>matná šedá - RAL 7047, matná béžová - NCS S 2005 Y50R; <sup>3</sup>černá - RAL 9005; <sup>4</sup>sage mat - NCS S 4010-G50Y, indigo mat - RAL 5011, sky blue mat - RAL 5014

## OBLOŽENÍ U POSUVNÉHO NÁSTĚNNÉHO SYSTÉMU

Stupeň regulace	Sestavení dílů	ECO TOP	STŘÍKANÉ <sup>1*</sup> bílá	STŘÍKANÉ <sup>2*</sup> šedá, běžová	BLACK <sup>3</sup> MONO <sup>4</sup>	LAMISTONE CPL		DÝHOVANÉ			
						SILKSTONE	UNI MAT PLUS	SKUPINA A	SKUPINA B	SKUPINA C, D	
Nástěnný systém	Rozsah v mm	Standardní rozměry									
ZN 1	76-116	Panel 76 mm, lišta s perem 32 mm	•	•	•	•	•	•	•	•	•
ZN 2	116-142	Panel 76 mm, lišta s perem 52 mm	•	•	•	•	•	•	•	•	•
ZN 3	142-182	Panel 142 mm, lišta s perem 32 mm	•	•	•	•	•	•	•	•	•
ZN 4	182-208	Panel 142 mm, lišta s perem 52 mm	•	•	•	•	•	•	•	•	•
ZN 5	208-248	Panel 208 mm, lišta s perem 32 mm	•	•	•	•	•	•	•	•	•
ZN 6	248-274	Panel 208 mm, lišta s perem 52 mm	•	•	•	•	•	•	•	•	•
ZN 7	274-314	Panel 274 mm, lišta s perem 32 mm	•	•	•	•	•	•	•	•	•
ZN 8	314-354	Panel 274 mm, lišta s perem 52 mm	•	•	•	•	•	•	•	•	•

<sup>1</sup>bílá - RAL 9003; <sup>2</sup>matná šedá - RAL 7047, matná béžová - NCS S 2005 Y50R; <sup>3</sup>černá - RAL 9005; <sup>4</sup>sage mat - NCS S 4010-G50Y, indigo mat - RAL 5011, sky blue mat - RAL 5014

## PŘÍPLATKY

- nestandardní výška tunelu (až 2300 mm)
- dvoukřídlé tunely, rozměry "100" + "100"
- dvoukřídlé tunely, rozměry "110" + "110"
- Tunelová zárubeň DIN AQUA - po konzultaci s obchodním oddělením „100“; „110“
- lišty spojené pod úhlem 90° (platí pro lišty verze B - 80 mm)

TABULKA PŘÍPLATKŮ pro zárubeň RAL a NCS dle barevných skupin

SKUPINA I	SKUPINA II	SKUPINA III	SKUPINA IV	SKUPINA V
•	•	•	•	•

\* platí pro lištu o šířce 80 mm

ekologické akrylové barvy, barvy palety RAL a NCS (kromě metalických) - příplatek dle skupin barev (str. 282)

## TUNELOVÁ ZÁRUBEŇ ZN SYSTÉM DIN (obložení stěny bez použití dveří u zárubní DIN a DIN DUO)

### ŠÍŘKA

jednokřídlé dveře					dvoukřídlé dveře				
typ	S <sub>d</sub>	S <sub>o</sub>	S <sub>opA</sub>	S <sub>opB</sub>	typ	S <sub>d</sub>	S <sub>o</sub>	S <sub>opA</sub>	S <sub>opB</sub>
„60“	646	670	748	788	„60“+„60“	1280	1305	1382	1422
„70“	746	770	848	888	„70“+„70“	1480	1505	1582	1622
„80“	846	870	948	988	„80“+„80“	1680	1705	1782	1822
„90“	946	970	1048	1088	„90“+„90“	1880	1905	1982	2022
„100“	1049	1070	1146	1186	„100“+„100“	2080	2105	2182	2222

### VÝŠKA

H <sub>d</sub>	H <sub>o</sub>	H <sub>opA</sub>	H <sub>opB</sub>
1993	2005	2043	2063

S<sub>d</sub> - šířka po vnější straně zárubně  
S<sub>o</sub> - šířka montážního otvoru  
S<sub>opA</sub> - šířka na vnější straně lišty, verze A  
S<sub>opB</sub> - šířka na vnější straně pásma, verze B

H<sub>d</sub> - výška dveří na vnější straně zárubně  
H<sub>o</sub> - výška montážního otvoru  
H<sub>opA</sub> - výška na vnější straně lišty, verze A  
H<sub>opB</sub> - výška na vnější straně lišty, verze B

## ZN tunel s obložkou, verze A (60 mm)

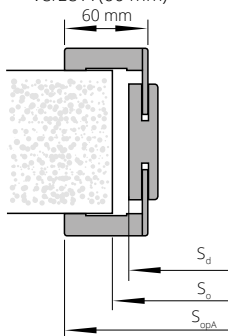

## ZN tunel s obložkou, verze B (80 mm)

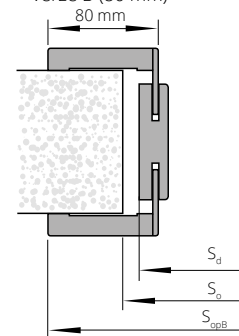

Lišty o šířce 60 mm nejsou dostupné v stříkaném provedení.

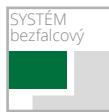

Aktuální cena CZK



Aktuální cena EUR



# SVĚTLÍKY pro ZÁRUBNĚ DIN / DIN DUO

FALCOVÝ SYSTÉM

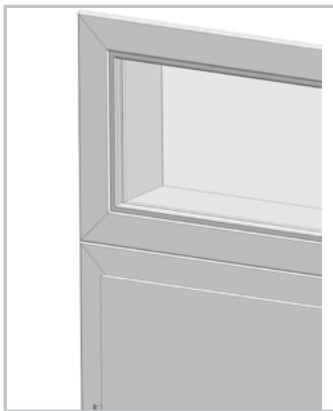

## SVĚTLÍKY na profilu zárubně DIN

(cena za 1 bm příčky počítáno dle vnějšího obvodu světlíku)

ZP	Rozsah	STŘÍKANÉ <sup>1*</sup> bílý	STŘÍKANÉ <sup>2*</sup> šedá, běžová	ECO TOP	DÝHOVANÉ			
					pro laminované	SKUPINA A	SKUPINA B	SKUPINA C, D
					HIGH TOP			
					LAMISTONE CPL			
UNI MAT PLUS								
SILKSTONE								
ZP1A	75-85	•	•	•	•	•	•	
ZP1B	85-95	•	•	•	•	•	•	
ZP2	95-120	•	•	•	•	•	•	
ZP3	120-140	•	•	•	•	•	•	
ZP4	140-160	•	•	•	•	•	•	
ZP5	160-180	•	•	•	•	•	•	
ZP6	180-200	•	•	•	•	•	•	
ZP7	200-220	•	•	•	•	•	•	
ZP8	220-240	•	•	•	•	•	•	
ZP9	240-260	•	•	•	•	•	•	
ZP10	260-280	•	•	•	•	•	•	
ZP11	280-300	•	•	•	•	•	•	

<sup>1</sup>bílá - RAL 9003; <sup>2</sup>šedá mat - RAL 7047, béžová mat - NCS S 2005 Y50R

cena světlíku = cena 1bm x 2(A+B) + cena 1m<sup>2</sup> sklo x A x B  
volitelné použití lišt 80 mm

Maximální velikost horních a bočních světlíků je:  
- nadsvětlík AxB = 2190x700 mm  
- světlík AxB = 1000x2043 mm

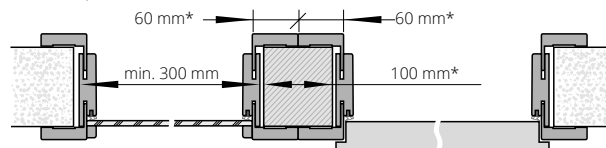
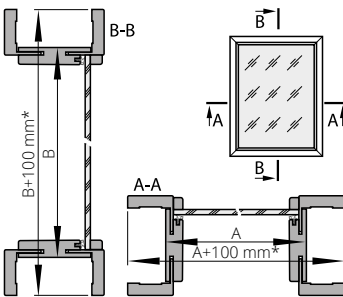

\*Při použití lišt 60 mm - 60 mm

BEZFALCOVÝ SYSTÉM



## SVĚTLÍKY na profilu zárubně DIN DUO

(cena 1 bm světlíku, měřeno po vnějším obvodu světlíku)

ZD	Rozsah	STŘÍKANÉ <sup>1*</sup> bílý	STŘÍKANÉ <sup>2*</sup> šedá, běžová	ECO TOP	DÝHOVANÉ			
					pro laminované	SKUPINA A	SKUPINA B	SKUPINA C, D
					HIGH TOP			
					LAMISTONE CPL			
UNI MAT PLUS								
SILKSTONE								
ZD1	75-80	•	•	•	•	•	•	
ZD2	80-85	•	•	•	•	•	•	
ZD3	85-95	•	•	•	•	•	•	
ZD4	95-120	•	•	•	•	•	•	
ZD5	120-140	•	•	•	•	•	•	
ZD6	140-160	•	•	•	•	•	•	
ZD7	160-180	•	•	•	•	•	•	
ZD8	180-200	•	•	•	•	•	•	
ZD9	200-220	•	•	•	•	•	•	
ZD10	220-240	•	•	•	•	•	•	
ZD11	240-260	•	•	•	•	•	•	
ZD12	260-280	•	•	•	•	•	•	
ZD13	280-300	•	•	•	•	•	•	

<sup>1</sup>bílá - RAL 9003; <sup>2</sup>šedá mat - RAL 7047, béžová mat - NCS S 2005 Y50R

cena světlíku = cena 1bm x 2(A+B) + cena 1m<sup>2</sup> sklo x A x B

Maximální velikost horních a bočních světlíků je:  
- nadsvětlík ŠxV = 2207x700 mm  
- světlík ŠxV = 1000x2133 mm

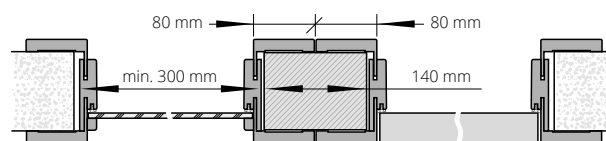
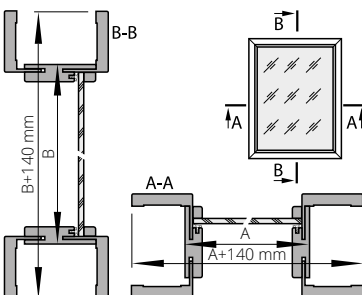

DO SVĚTLÍKŮ SE DODÁVÁ SKLO TYP / VZOR: cena za 1m<sup>2</sup>

A. bezpečnostní sklo, bílé matné 3.3.1, tloušťka 6,4 mm	•
B. bezpečnostní sklo, průhledné 3.3.1, tloušťka 6,4 mm	•
C. tvrzené bílé matné sklo, tloušťka 6 mm	•
D. tvrzené průhledné sklo, tloušťka 6 mm	•

**Obložení světlíků DIN/DIN DUO nelze zhotovit pod úhlem 90°.**

Doporučený způsob spojení nadsvětlíků na profilu zárubně DIN/DIN DUO při použití montážních špalíků.

\*ekologické akrylátové barvy, barvy palet RAL a NCS (kromě metalických) - příplatek dle skupin barev (str. 282)



# SVĚTLÍKY PRO PEVNOU ZÁRUBEŇ

**SVĚTLÍKY na profilu pevné zárubně POL-SKONE**  
(falcový systém) **pevná DUO** (bezfalcový systém)  
(cena 1 bm světlíku, měřeno po vnějším obvodu světlíku)

STŘÍKANÉ<sup>1\*</sup>  
bílá

pro laminované

HIGH TOP

UNI MAT PLUS

LAMISTONE CPL

SILKSTONE

DÝHOVANÉ

SKUPINA  
A

SKUPINA  
B

SKUPINA  
C, D

pevná 92 mm

cena světlíku = cena 1bm x 2(A+B) + cena 1m<sup>2</sup> sklo x A x B

<sup>1</sup>bílá - RAL 9003

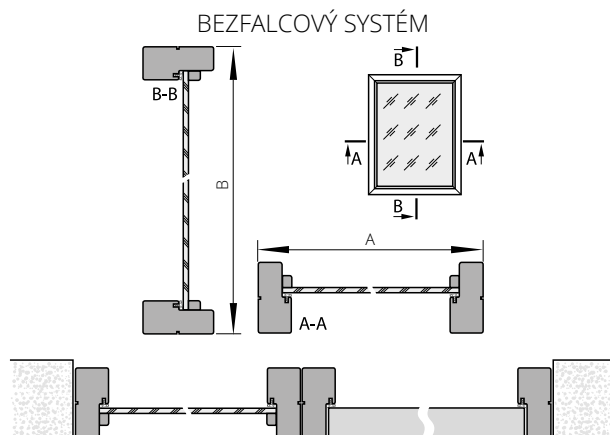
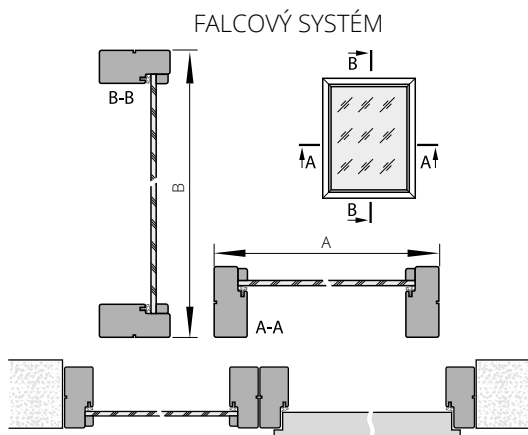

Navrhovaný způsob napojení bočních světlíků na profil pevné/pevné zárubně DUO

\*ekologické akrylátové barvy, barvy palet RAL a NCS (kromě metalických) - příplatek dle skupin barev (str. 282).

## DVEŘNÍ PASIVNÍ KŘÍDLO K VNITŘNÍM DVEŘÍM SEMPRE

CENA KŘÍDLA VČETNĚ BOČNÍHO PANELU = 2 x CENA KŘÍDLA

Příplatky se vztahují na následující modely:  
SEMPRE, SEMPRE LUX (platí pro model  
W02, W03)  
(pasivní část dveří - otvírá se zástrčí)

ŠÍŘKA (falcový systém)		
typ	Ss s falcem	Sds
„40“+ „70“		448
„50“+ „70“	744	548
„60“+ „70“		648
„40“+ „80“		448
„50“+ „80“	844	548
„60“+ „80“		648
„40“+ „90“		448
„50“+ „90“	944	548
„60“+ „90“		648

ŠÍŘKA (bezfalcový systém)		
typ	Ss	Sds
„40“+ „70“		412
„50“+ „70“	725	512
„60“+ „70“		612
„40“+ „80“		412
„50“+ „80“	825	512
„60“+ „80“		612
„40“+ „90“		412
„50“+ „90“	925	512
„60“+ „90“		612

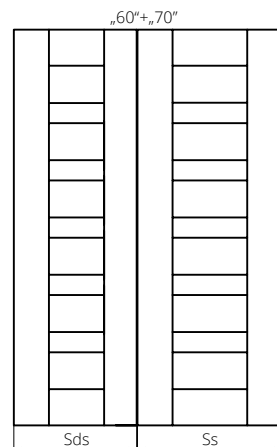
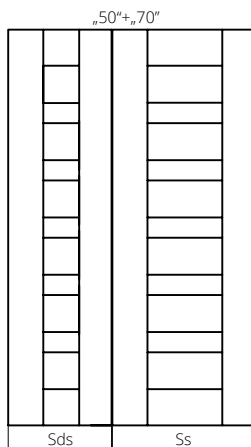
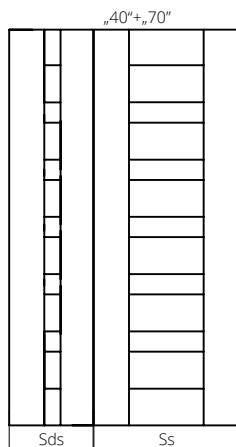

# OCELOVÉ SVĚTLÍKY

Individuální kalkulace po konzultaci s obchodním oddělením  
**1 bm světlíku na profilu pevné zárubně FD18**

Na světlíky lze použít následující sklo (cena za m<sup>2</sup>):

bezpečnostní sklo 33.1, bílé matné, tloušťka 6,4 mm	•
průhledné bezpečnostní sklo 33.1, tloušťka 6,4 mm	•
bezpečnostní sklo, v matné bílé barvě, o tloušťce 6 mm	•
průhledné bezpečnostní sklo, tloušťka 6 mm	•

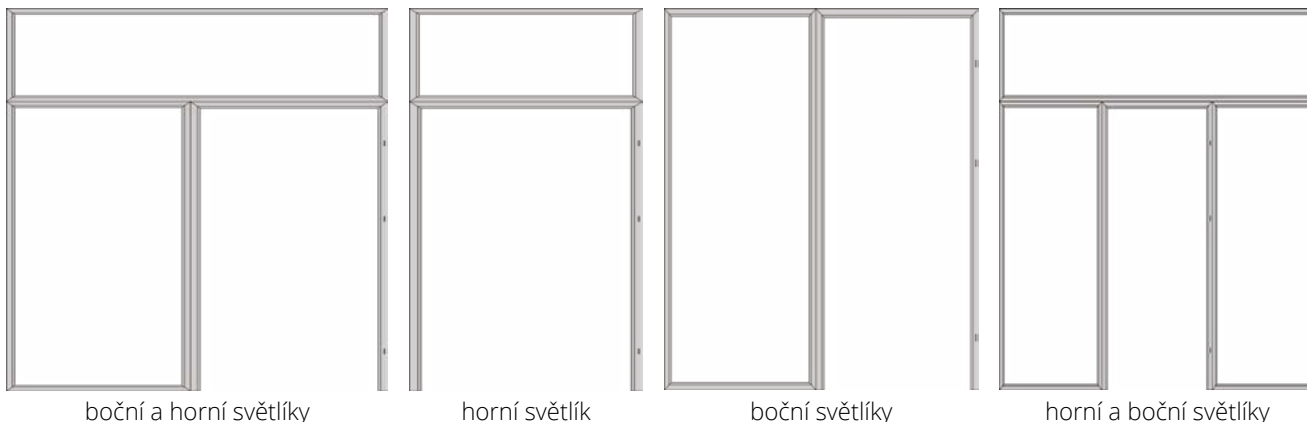

**METODA VÝPOČTU CENY SVĚTLÍKU:**  
 cena 1 mb x (2 (A+B) + (příplatek za barvu\*)) +  
 cena 1m<sup>2</sup>sklo x A x B

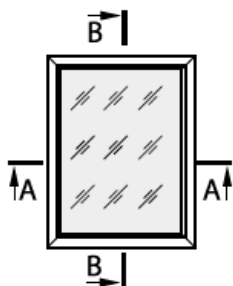

## ZÁRUBEŇ PEVNÁ KOVOVÁ FD18

určeno pro ocelové světlíky

Zárubeň je zhotovena z ocelového plechu nejvyšší jakosti o tloušťce 1,5 mm

jednokřídle	
„60“ - „90“	„100“ - „110“
•	•
dvoukřídle	
„60“ - „90“	„100“ - „110“
•	•

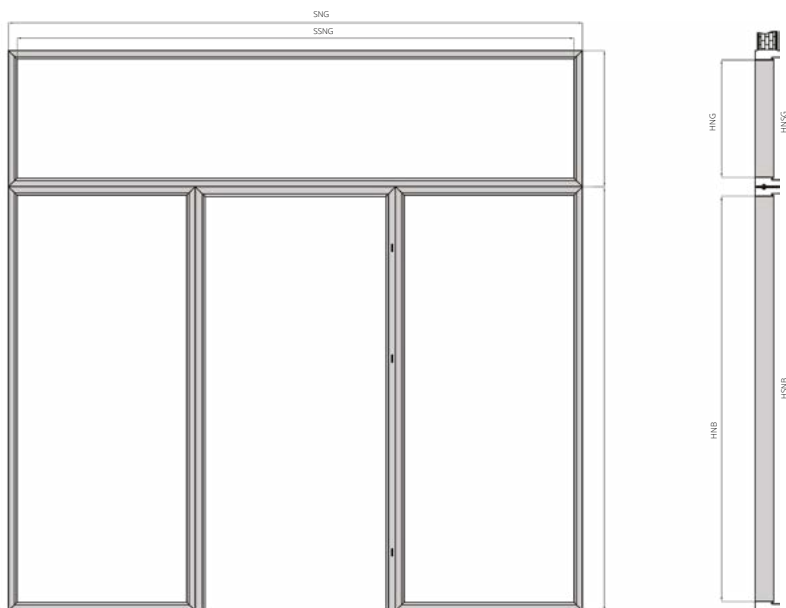

### BAREVNÉ PŘÍPRAVY

Zárubeň stříkaná práškovou barvou. Standardní barvy: bílá (RAL 9003), černá (RAL 9005), bílá (RAL 9016), šedá (RAL 7047), hnědá (RAL 8014), grafitová (RAL 7024)  
 Další barvy dle palet RAL za příplatek - dle tabulky příplatků (str. 241)



### URČENÉ PRO

zárubeň pevná kovová FD18

### BAREVNÉ PŘÍPRAVY

Světlíky jsou lakované práškovou barvou. Standardní barva: bílá (RAL 9003), bílá (RAL 9016), šedá (RAL 7047), hnědá (RAL 8014), grafitová (RAL 7024), béžová (NCS S 2005 Y50R). Další barvy dle palet RAL jsou k dispozici za příplatek - dle tabulky příplatků.

### ZASKLENÍ

Světlíky mohou být zaskleny tvrzeným sklem 6 mm, bezpečnostním sklem 33.1 nebo vyplněny panelem HDF tl. 6 mm.

### ROZMĚRY

	min (mm)	max (mm)
SSNG	600	2442
SSNB	300	1000
HSNG	300	1000
HSNB	1600	2400

výška celé sestavy nesmí přesáhnout 3300 mm

SNB - šířka bočního světlíku  
 SSNB - šířka bočního světlíku  
 SSG - šířka horního světlíku  
 SSNG - světlá šířka horního světlíku  
 HNB - výška bočního světlíku  
 HNG - výška horního světlíku  
 HSNB - světlá výška bočního světlíku  
 HSNG - světlá výška horního světlíku

### SPOJENÍ SVĚTLÍKU SE ZÁRUBEŇÍ

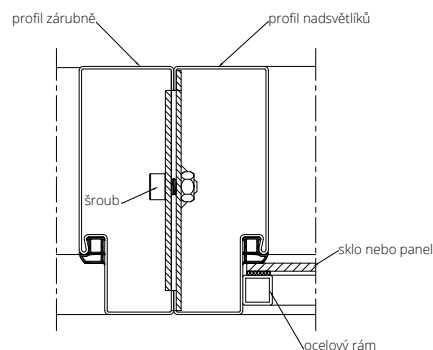



# SYSTÉM POSUVNÝ

## DVEŘE POSUVNÉ DO STAVEBNÍHO POUZDRA

### VYBAVENÍ

úchyt U4 (chrom - satém)	
kartáčky pro systém	
prstýnec není součástí dodávky	
výroba samotného křídla pro posuvný systém	+ +
nahrazení zámku (WC) zámkem na klíč	•
kazety pro systém posuvných dveří k zabudování do zdi*	
úchyty pro instalaci posuvných dveří do pouzdra (zdi)	str. 269
SP60** zpomalovač pro jednokřídlé dveře	•   (1 ks)
SP60** zpomalovač pro dvoukřídlé dveře	•   (2 ks)

**Je možnost objednání posuvu do pouzdra a kazety o 100 mm a 200 mm vyšší. Asymetrická konstrukce je možná - po konzultaci s obchodním oddělením za příplatek •.**

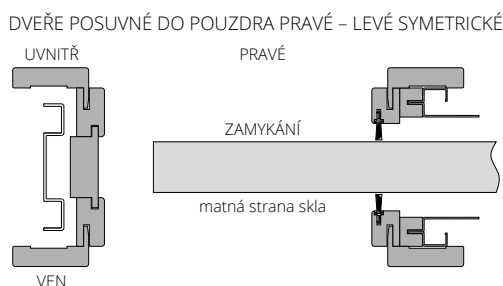

jednoduchá kazeta (100 nebo 125 mm)	
rozměry křídel	cena
„60“ (G/60 PLUS)	
„70“ (G/70 PLUS)	
„80“ (G/80 PLUS)	+ +
„90“ (G/90 PLUS)	
„100“ (G/100 PLUS)	

dvojitá kazeta (100 nebo 125 mm)	
rozměry křídel	cena
"60" + "60" (GG/60PLUS)	
"70" + "70" (GG/70PLUS)	+ +
"80" + "80" (GG/80PLUS)	
"90" + "90" (GG/90PLUS)	+ +
"100" + "100" (GG/100PLUS)	

příplatky	
kazeta o 100 mm vyšší Ho = 2175 mm	• k ceně jednoduché kazety
kazeta o 200 mm vyšší Ho = 2275 mm	• k ceně jednoduché kazety
pro synchronizační systém (současné otevírání) u dvoukřídlých dveří	+ +   k ceně dvojitě kazety

doplňkový sortiment	
	cena 1 ks
bílé kartáčky SB 01	
černé kartáčky SB 03	+ +

\*kazety pro systém posuvných dveří k zabudování do zdi (minimální tloušťka jednoduché nebo dvojitě kazety včetně opláštění G/K je: 100 mm u plochých křídel; 125 mm u křídel s výzdobou a křídel zasklených pomocí rámečků)

\*\*Použití zpomalovače SP60 k systému ukrytému ve stěně:  
- jednokřídlé dveře šířka "60" - "100"  
- dvoukřídlé dveře šířka "60" + "60" - "90" + "90" bez synchronizace současného zavírání křídel nebo dvoukřídlé dveře šířka "80" + "80" - "90" + "90" se synchronizací současného zavírání křídel.  
Vzhledem k systému montáže zpomalovače SP60 nelze použít ve dveřích: ETIUDE/ETIUDE LUX - A02, A03; PASSO; ESTATO/ESTATO LUX - A02, A03

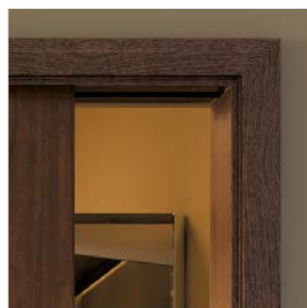

### Nesymetrie dveří se vzorem nebo dekorem



dveře v POSUVNÉM systému DO STAVEBNÍHO POUZDRA



## SYSTÉM K ZABUDOVÁNÍ DO ZDI

Cena systému pro zabudování = cena vybraného křídla + cena kazety + cena za sadu k zabudování pro jednokřídlé dveře ukryté ve stěně dle níže uvedených tabulek

Cena systému pro zabudování DUO = cena vybraného křídla + cena kazety + cena za sadu k zabudování pro jednokřídlé dveře ukryté ve stěně podle uvedených tabulek

Zárubeň pro jednokřídlé dveře do pouzdra o tloušťce 100 mm pro křídla: ARCO, ETIUDA, ETIUDA LUX, MODERNÍ, INTERSOLID II, SEMPRES, SEMPRES LUX, FORTIMO, FORTIMO LUX, SONATA, ESTATO, SEDO, EGRO, VERI, MODO, SUBITO, INTER-AMBER, IMPULS, SIMPLE, FIORD, DECO LUX, SUBLIME, HAPTIC, ESTATO LUX, TIARA, CAMBIO, DECO, ESPINA, MONA, PASSO, MODESTO, SAMOS, UNITO, TEO, ESTO, ZENN

I

dveře jednokřídlé	ECO TOP	STŘÍKANÉ <sup>1*</sup> bílý	STŘÍKANÉ <sup>2*</sup> šedá, béžová	pro laminované			
				HIGH TOP	LAMISTONE CPL	SILKSTONE	DÝHOVANÉ
rozsah v mm				UNI MAT PLUS	SKUPINA A	SKUPINA B	SKUPINA C, D
100-106	•	•	•	•	•	•	•

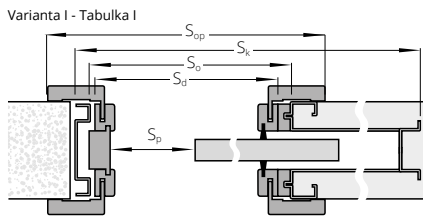

Zárubeň pro jednokřídlé dveře do pouzdra o tloušťce 125 mm (plně nebo zasklené verze). Pro křídla: ARCO, INTER-AMBER, IMPULS, ETIUDA, ETIUDA LUX, DECO, SIMPLE, FIORD, CAMBIO, MODERN, SEMPRES, SEMPRES LUX, INTERSOLID II, FORTIMO, FORTIMO LUX, SONATA, SUBLIME, ESTATO, ESTATO LUX, VILANO, HAPTIC, TIARA, VERTIGO, DECO LUX, ESPINA, MONA, PASSO, SEDO, CREATO, EGRO, VERI, MODO, SUBITO, MODESTO, SAMOS, UNITO, TEO, ESTO, ZENN, NOSTRE, INVERNO, MAESTO

II

dveře jednokřídlé	ECO TOP	STŘÍKANÉ <sup>1*</sup> bílý	STŘÍKANÉ <sup>2*</sup> šedá, béžová	pro laminované			
				HIGH TOP	LAMISTONE CPL	SILKSTONE	DÝHOVANÉ
rozsah v mm				UNI MAT PLUS	SKUPINA A	SKUPINA B	SKUPINA C, D
125-140	•	•	•	•	•	•	•
140-160	•	•	•	•	•	•	•
160-180	•	•	•	•	•	•	•
180-200	•	•	•	•	•	•	•
200-240	•	•	•	•	•	•	•
240-280	•	•	•	•	•	•	•
280-320	•	•	•	•	•	•	•

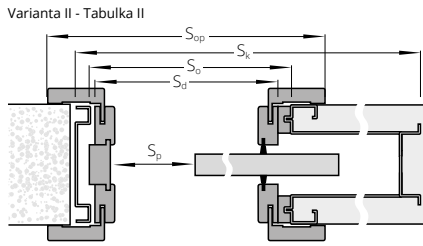

Zárubeň pro jednokřídlé dveře do pouzdra o tloušťce 125 mm (křídla s výzdobou). Pro křídla: INTERSOLID, ADORE

III

dveře jednokřídlé	ECO TOP	STŘÍKANÉ <sup>1*</sup> bílý	STŘÍKANÉ <sup>2*</sup> šedá, béžová	pro laminované			
				HIGH TOP	LAMISTONE CPL	SILKSTONE	DÝHOVANÉ
rozsah v mm				UNI MAT PLUS	SKUPINA A	SKUPINA B	SKUPINA C, D
125-131	•	•	•	•	•	•	•
131-140	•	•	•	•	•	•	•
140-160	•	•	•	•	•	•	•
160-180	•	•	•	•	•	•	•
180-200	•	•	•	•	•	•	•
200-220	•	•	•	•	•	•	•
220-260	•	•	•	•	•	•	•
260-300	•	•	•	•	•	•	•

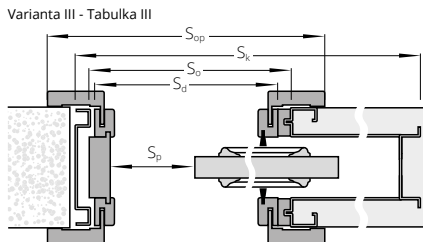

<sup>1</sup>bílá - RAL 9003; <sup>2</sup>šedá mat - RAL 7047, béžová mat - NCS S 2005 Y50R

### PŘÍPLATKY

pro dvoukřídlé	•
šířka "100"	•
lišty spojené pod úhlem 90°	•
křídlo vyšší o 130 mm	•
zárubeň vyšší	•

\*barvy RAL a NCS (kromě metalických) - příplatek dle tabulky pro jednotlivé modely dveří.

### ŠÍŘKA

jednokřídlé dveře								dvoukřídlé dveře							
Rozměry na vnější straně: křídla (Ssb, Hsb), dveře (Sd, Hd)								Vnější rozměry: křídla (Ssb, Hsb), dveře (Sd, Hd)							
typ	Ssb	Sd	So	Sk	Sp	SopA	SopB	typ	Ssb	Sd	So	Sk	Sp	SopA	SopB
„60“	644	645	670	1327	530	745	785	„60“+„60“	1288	1256	1325	2595	1070	1356	1396
„70“	744	745	770	1527	630	845	885	„70“+„70“	1488	1456	1525	2995	1270	1556	1596
„80“	844	845	870	1727	730	945	985	„80“+„80“	1688	1656	1725	3395	1470	1756	1796
„90“	944	945	970	1927	830	1045	1085	„90“+„90“	1888	1856	1925	3795	1670	1956	1996
„100“	1044	1045	1070	2127	930	1145	1185								

### VÝŠKA

Hsb	Hd	Ho	Hk	Hp	HopA	HopB
1985	1993	2020	2065	2021	2043	2063
2115	2123	2155	2195	2151	2173	2193

Ssb - šířka na vnější straně křídla  
Sd - šířka po vnější straně zárubně  
So - šířka montážního otvoru zárubně  
Sk - šířka na vnější straně kazety  
Sp - šířka průchodu  
SopA - šířka na vnější straně lišty 60 mm  
SopB - šířka na vnější straně lišty 80 mm

Hsb - výška na vnější straně křídla  
Hd - výška dveří na vnější straně zárubně  
Ho - výška otvoru pro montáž zárubně  
Hk - výška na vnější straně kazety  
Hp - výška průchodu  
HopA - výška na vnější straně lišty 60 mm  
HopB - výška na vnější straně lišty 80 mm



# SYSTÉM POSUVNÝ NA STĚNU

## VYBAVENÍ SYSTÉMU NA STĚNU

standard: mosazný podélný úchyt, povrchová úprava chrom satén (U4) str. 269

volitelně:

- úchyt nebo hákový zámek str. 269
- zpomalovač SP60\* pro jednokřídlé dveře • | (1 ks)
- zpomalovač SP60\* pro dvoukřídlé dveře • | (2 ks)
- zpomalovač BIAS pro jednokřídlé dveře • | (1 ks)
- zpomalovač BIAS pro dvoukřídlé dveře • | (2 ks)

\*Použití zpomalovače SP60 pro stěnový systém: - jednokřídlé dveře šíře "60" - "100" - dvoukřídlé dveře šíře "60" + "60" - "90" + "90"  
Vzhledem k systému montáže zpomalovače SP60 nelze použít ve dveřích: ETIUDE/ETIUDE LUX - A02, A03; PASSO; ESTATO/ESTATO LUX - A02, A03;

Ve skleněných dveřích matná strana skla zvenku, ve dveřích se zámkem "zamykání" matná strana skla zevnitř.

U dvoukřídlých dveří: pravé - zámek v pravém křídle; levé - zámek v levém křídle.

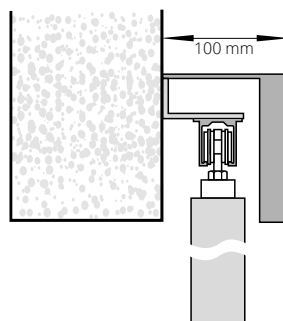

**nástěnný posuvný systém** (krycí lišta z MDF v provedení barvě křídla)

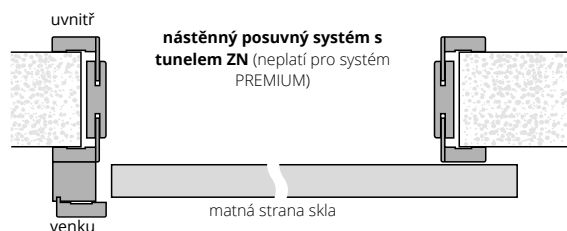

**nástěnný posuvný systém s tunelem ZN** (neplatí pro systém PREMIUM)

## DĚLKY KRYCÍCH LIŠT PRO NÁSTĚNNÝ SYSTÉM

"60" - 1795 mm	"60" + "60" - 3448 mm*
"70" - 1795 mm	"70" + "70" - 3448 mm*
"80" - 1795 mm	"80" + "80" - 3448 mm*
"90" - 2045 mm	"90" + "90" - 3948 mm*
"100" - 2295 mm	

\*krycí lišta je spojena ze dvou dílů výška krycí lišty je 110 mm

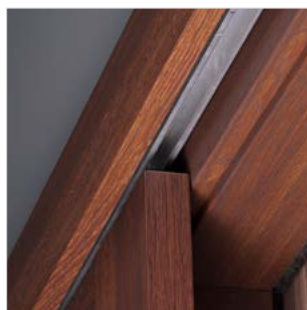

vodící lišta nástěnného systému



krycí a vodící lišta, dojezdový sloupek



posuvný systém na stěnu

# NÁSTĚNNÝ SYSTÉM

v ceně jsou zahrnuty: vodící lišta, krycí lišta a dojezdový sloupek\*

jednokřídlé dveře	STRÍKANÉ <sup>1**</sup> bílý	STRÍKANÉ <sup>2**</sup> šedá, běžová	BLACK <sup>3</sup> MONO <sup>4</sup>	ECO TOP	pro laminované	DÝHOVANÉ		
					HIGH TOP	SKUPINA A	SKUPINA B	SKUPINA C, D
					LAMISTONE CPL			
					SILKSTONE			
					UNI MAT PLUS			
			fólie s imitací dřeva	laminát s imitací dřeva				

příplatek za vybraný model vnitřního křídla

„60“-„90“	•	•	•	•	•	•	•	•
„100“	•	•	•	•	•	•	•	•

<sup>1</sup>bílá - RAL 9003; <sup>2</sup>matná šedá - RAL 7047, matná béžová - NCS S 2005 Y50R; <sup>3</sup>černá - RAL 9005; <sup>4</sup>sage mat - NCS S 4010-G50Y, indigo mat - RAL 5011, sky blue mat - RAL 5014

## PŘÍPLATKY

pro dvoukřídlé	•
dveře o 50 mm nebo 100 mm vyšší	•
dveře o 150 mm nebo 200 mm vyšší	•
lišty spojené pod úhlem 90° (pouze lišty 80 mm)	•
lišty šíře 80 mm (není určeno pro STRÍKANÉ)	•
možnosti ventilace	str. 265

\* volitelně verze s obložení stěny („tunelová zárubeň“) - cena závisí na na tloušťce stěny

\*\* barvy palet RAL a NCS - příplatek dle tabulky barev, možno vyrobit pouze samostatné křídlo (příplatek ••|) + cena úchyty

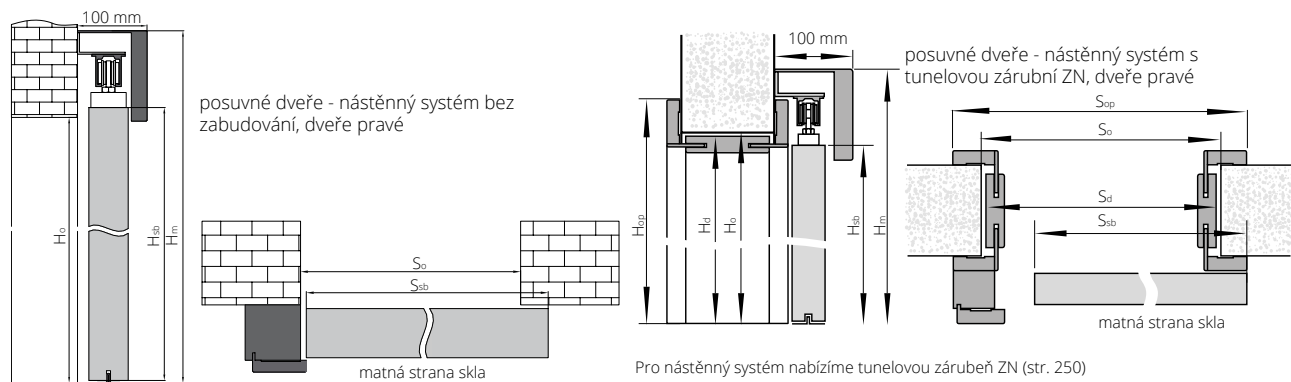

Pro nástěnný systém nabízíme tunelovou zárubeň ZN (str. 250)

**Při použití tunelové konstrukce s nadpražím 80 mm je nutné, aby zákazník při montáži seřizl lištu nadpraží (horní límeč zárubně).**

ŠÍŘKA			ŠÍŘKA						ŠÍŘKA								
typ	S <sub>Sb</sub>	S <sub>O</sub>	typ	S <sub>Sb</sub>	S <sub>O</sub>	typ	S <sub>Sb</sub>	S <sub>d</sub>	S <sub>O</sub>	S <sub>OpA</sub>	S <sub>OpB</sub>	typ	S <sub>Sb</sub>	S <sub>d</sub>	S <sub>O</sub>	S <sub>OpA</sub>	S <sub>OpB</sub>
„60“	644	620	„60“+„60“	1288	1240	„60“	644	646	670	748	788	„60“+„60“	1288	1280	1305	1382	1422
„70“	744	720	„70“+„70“	1488	1440	„70“	744	746	770	848	888	„70“+„70“	1488	1480	1505	1582	1622
„80“	844	820	„80“+„80“	1688	1640	„80“	844	846	870	948	988	„80“+„80“	1688	1680	1705	1782	1822
„90“	944	920	„90“+„90“	1888	1840	„90“	944	946	970	1048	1088	„90“+„90“	1888	1880	1905	1982	2022
„100“	1044	1020				„100“	1044	1046	1070	1148	1188						

VÝŠKA			VÝŠKA						VÝŠKA								
	H <sub>O</sub>	H <sub>Sb</sub>	H <sub>m</sub>		H <sub>d</sub>	H <sub>O</sub>	H <sub>OpA</sub>	H <sub>OpB</sub>	H <sub>Sb</sub>	H <sub>m</sub>		H <sub>d</sub>	H <sub>O</sub>	H <sub>OpA</sub>	H <sub>OpB</sub>	H <sub>Sb</sub>	H <sub>m</sub>
	2010	2033	2138		1993	2010	2043	2063	2033	2138							

Možná tolerance ± 1 mm



# POSUVNÝ SYSTÉM NÁSTĚNNÝ SYSTÉM PREMIUM

## VYBAVENÍ SYSTÉMU NA STĚNU PREMIUM

standard: chrom-satén oválný úchyt (U4)	str. 269
volitelně: úchyty pro posuvné dveře	str. 269

## SYSTÉM NÁSTĚNNÝ PREMIUM

v ceně jsou zahrnuty: krycí lišty s vodicí lištou (hliníkové díly)  
pro jednokřídlé dveře ++  
pro dvoukřídlé dveře ++  
Lze zhotovit pouze samostatné posuvné křídlo ++  
+ cena úchytu

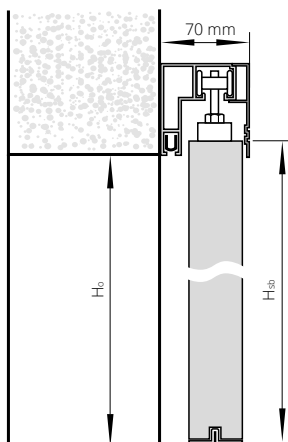

### DĚLKY KRYCÍCH LIŠT POSUVNÉHO SYSTÉMU PREMIUM

„60“	1800 mm
„70“	1800 mm
„80“	1800 mm
„90“	2000 mm
„60“+„60“	1800 + 1800 mm
„70“+„70“	1800 + 1800 mm
„80“+„80“	1800 + 1800 mm
„90“+„90“	2000 + 2000 mm

Hm – výška na vnější straně krycí lišty  
Ho - výška montážního otvoru  
Hsb - výška na vnější straně křídel  
Hd - výška dveří na vnější straně zárubně  
So - šířka montážního otvoru  
Ssb - šířka na vnější straně křídla  
Sd - šířka po vnější straně zárubně

### ŠÍŘKA

jednokřídlé dveře rozměry na vnější straně křídel (Ssb, Hsb) a montážní otvor (So, Ho)			dvoukřídlé dveře rozměry na vnější straně křídel (Ssb, Hsb) a montážní otvor (So, Ho)		
typ	Ssb	So	typ	Ssb	So
„60“	644	620	„60“+„60“	1288	1240
„70“	744	720	„70“+„70“	1488	1440
„80“	844	820	„80“+„80“	1688	1640
„90“	944	920	„90“+„90“	1888	1840

výška: (Hsb) 2033, (Ho) 2020, výška od úrovně podlahy k horní hraně krycí lišty - 2103 mm

pouze na čistý stavební otvor



POSUVNÝ SYSTÉM NA STĚNU PREMIUM

# POSUVNÝ SYSTÉM NÁSTĚNNÝ SYSTÉM MOVI

Aktuální cena CZK



Aktuální cena EUR



## KONSTRUKCE KŘÍDLA

Dveře jsou zhotoveny z **dřevěného rámu** obloženého dvěma hladkými HDF deskami, které mohou být v povrchu ECO TOP, LAMISTONE CPL, SILKSTONE, laminované, dýhované nebo stříkané.

Standardní výplň tvoří vrstva se strukturou „medová plástev“. Jmenovitá tloušťka křídla je 40 mm.

## Povrchová úprava křídla

Povrch hladký stříkaný, dýhovaný, laminovaný nebo v povrchu ECO TOP, LAMISTONE CPL, SILKSTONE.

## VYBAVENÍ

STANDARDNÍ:

podélný úchyt U4 (chrom satén)

DOPLŇKOVÉ:

- výplň z plné dřevotřískové desky •|
- křídlo o 50 mm nižší bez příplatku
- křídlo o 50 mm vyšší •
- křídlo o 100 mm vyšší •
- křídlo o 150 mm vyšší •
- křídlo o 200 mm vyšší •



U posuvného systému MOVI nelze vyrobit slepou zárubeň.

**Cena kompletního systému MOVI = cena dveřního křídla MOVI + cena posuvného systému MOVI**

## POSUVNÝ SYSTÉM MOVI

šířka křídla	cena
„70“ - „100“	•
„110“	•

## KŘÍDLO PRO POSUVNÝ SYSTÉM MOVI

šířka křídla	ECO TOP	LAMISTONE CPL	LAMINOVANÉ	STŘÍKANÉ <sup>1</sup>	STŘÍKANÉ <sup>2</sup>	BLACK <sup>3</sup>	DÝHOVANÉ			ESPINA	
		SILKSTONE	CPL 0,2 mm	bílá	šedá, béžová	MONO <sup>4</sup>	SKUPINA A	SKUPINA B	SKUPINA C, D	SKUPINA A	SKUPINA B
„70“ - „90“	•	•	•	•	•	•	•	•	•	•	•
„100“ - „110“	•	•	•	•	•	•	•	•	•	•	•

<sup>1</sup>bílá - RAL 9003; <sup>2</sup>matná šedá - RAL 7047, matná béžová - NCS S 2005 Y50R; <sup>3</sup>černá - RAL 9005; <sup>4</sup>sage mat - NCS S 4010-G50Y, indigo mat - RAL 5011, sky blue mat - RAL 5014

### zavřeno

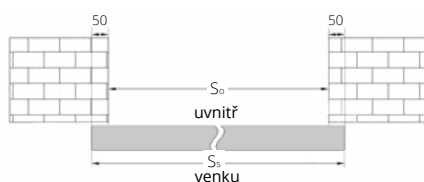

### otevřené (levé dveře)

křídlo se neotevře na celou šířku čistého průchodu

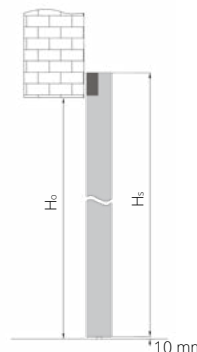
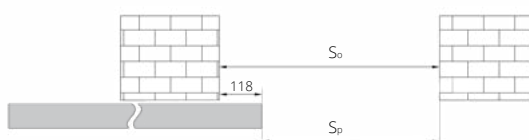

ŠÍŘKA	rozměr	S <sub>S</sub>	S <sub>O</sub>	S <sub>P</sub>
„70“		744	644	526
„80“		844	744	626
„90“		944	844	726
„100“		1044	944	826
„110“		1144	1044	926

VÝŠKA	rozměr	H <sub>S</sub>	H <sub>O</sub>
křídlo o 50 mm nižší		2040	1980
standardní křídlo		2090	2030
křídlo o 50 mm vyšší		2140	2080
křídlo o 100 mm vyšší		2190	2130
křídlo o 150 mm vyšší		2240	2180
křídlo o 200 mm vyšší		2290	2230

S<sub>S</sub> - šířka dveří  
S<sub>O</sub> - šířka montážního otvoru  
S<sub>P</sub> - šířka průchodu  
H<sub>S</sub> - výška křídla  
H<sub>O</sub> - výška montážního otvoru





## Bezobložkové stavební pouzdro pro posuvné dveře

ECLISSE Syntesis Line je pouzdro určené pro posuvné dveře, které jsou zcela skryté ve stěně a nevyžadují použití krycích lišt. Díky této konstrukci je pouzdro zcela integrováno ve stěně. Výsledkem je moderní design využívající nejnovější technologie.



## Výběr pouzder Syntesis Line

Vytvoříte moderní design místnosti

Pouzdro Syntesis Line je pro minimalistické prostředí s myšlenkou "méně je více", dokonale zapadne do každého prostoru.

## Je, jako by nebylo

Bezobložkové provedení umožňuje diskrétní instalaci dveřního panelu. Použitím stejné barvy stěny a dveřního křídla vytvoříme jedinečné barevné schéma místnosti.

Dveře se stávají takřka neviditelnými, nepřitahují pozornost a nejsou výrazným prvkem interiéru

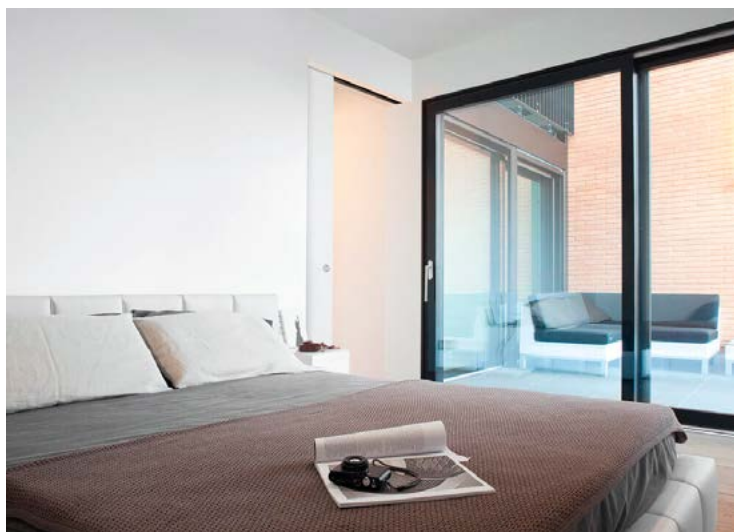

## ECLISSE SYNTESIS® LINE do sádkartonové stěny

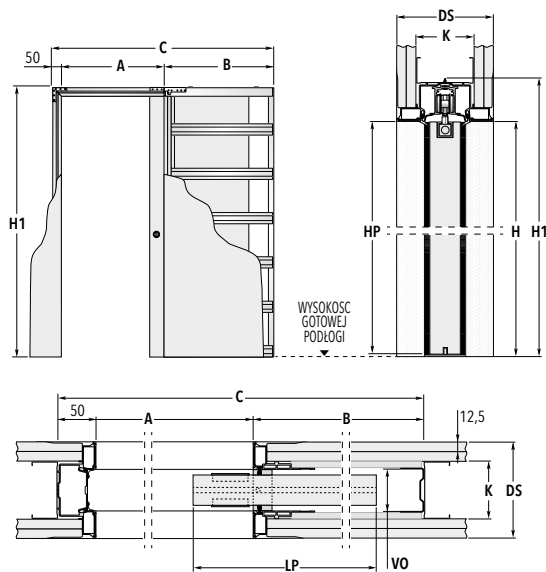

## ECLISSE SYNTESIS® LINE DVOJITÁ do sádkartonové stěny

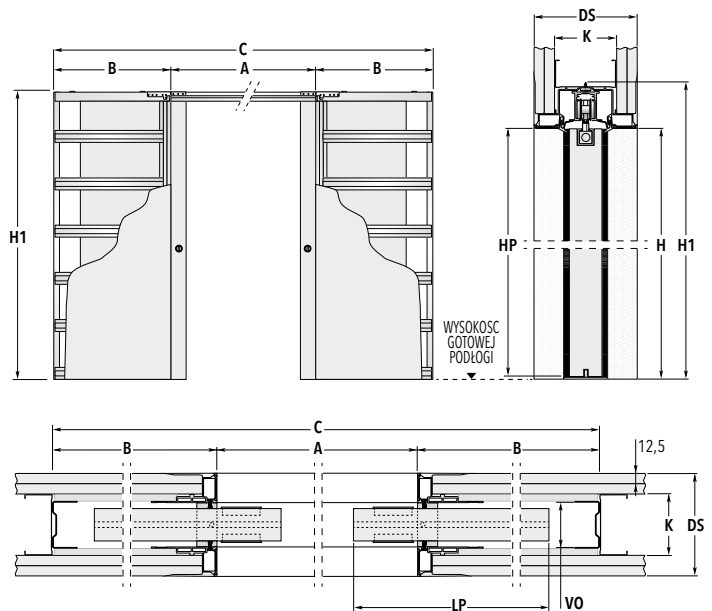

### ROZMĚR POUZDRA PRO JEDNOKŘÍDLÉ DVEŘE

ŠÍŘKA DVEŘÍ	SVĚTLOST PRŮCHODU A x H	B	VNĚJŠÍ ROZMĚRY C x H1	ROZMĚRY KŘÍDLA	
				LP	HP
„60”	615 x 1993/2100	750	1415 x 2053/2160	650	1985/2092
„70”	715 x 1993/2100	850	1615 x 2053/2160	750	1985/2092
„80”	815 x 1993/2100	950	1815 x 2053/2160	850	1985/2092
„90”	915 x 1993/2100	1050	2015 x 2053/2160	950	1985/2092
„100”	1015 x 1993/2100	1150	2215 x 2053/2160	1050	1985/2092

### ROZMĚR POUZDRA PRO DVOUKŘÍDLÉ DVEŘE

ŠÍŘKA DVEŘÍ	SVĚTLOST PRŮCHODU A x H	B	VNĚJŠÍ ROZMĚRY C x H1	ROZMĚRY KŘÍDLA	
				LP	HP
„60”+„60”	1230 x 1993/2100	750	2730 x 2053/2160	650	1985/2092
„70”+„70”	1430 x 1993/2100	850	3130 x 2053/2160	750	1985/2092
„80”+„80”	1630 x 1993/2100	950	3530 x 2053/2160	850	1985/2092
„90”+„90”	1830 x 1993/2100	1050	3930 x 2053/2160	950	1985/2092
„100”+„100”	2030 x 1993/2100	1150	4330 x 2053/2160	1050	1985/2092

TLOUŠŤKA STĚNY = **DS**

ROZMĚR VNITŘKU POUZDRA = **VS**

PROFILY = **K**

100

54

75 (jedna vrstva SDK)

POUZDRO ECLISSE SYNTESIS LINE URČENÉ PRO **PLOCHÉ DVEŘE** (NEVZTAHUJE SE NA SKLENĚNÉ DVEŘE)

PŘÍPLATEK ZA PŘÍZPŮSOBENÍ KŘÍDLA PRO POUZDRO SYNTESIS LINE K CENĚ KŘÍDLA ++|

#### POUZDRO SYNTESIS LINE

jednoupouzdrové sádkartonové provedení tl. 100 mm, H=1993 mm, rozměr „60”-„80”

jednoupouzdrové sádkartonové provedení tl. 100 mm, H=1993 mm, rozměr "90"- "100"

dvoukazeta, sádkartonové provedení tl. 100 mm, H=1993 mm, velikost "60"- "60" - "80"- "80"

dvoukazeta, sádkartonové provedení tl. 100 mm, H=1993 mm, velikost "90"- "90" - "100"- "100"

#### LEGENDA

**A** - Světlost průchodu

**B** - Rozměr kazetového prostoru

**C** - Celková šířka kazety

**H** - Světlost výška (standard/prodloužená výška)

**H1** - Celková výška pouzdra (standard/prodloužená výška)

**LP** - Šířka křídla

**HP** - Výška křídla (standard/prodloužená výška)

**DS** - Celková tloušťka pouzdra se sádkartonem 100 mm

**VO** - Vnitřní prostor 54 mm

**K** - Sádkartonové profily 75 mm



# LIŠTY

ECO TOP	pro laminované	STŘÍKANÉ <sup>1*</sup> bílá	DÝHOVANÉ			SILKWOOD
	UNI MAT PLUS		SKUPINA A	SKUPINA B	SKUPINA C, D	REALWOOD
	HIGH TOP					
	LAMISTONE CPL					
SILKSTONE						

OVÁLNÁ LIŠTA LC1	symbol	LC1F	LC1F	LC1F	LC1O	LC1O	LC1O	LC1O
------------------	--------	------	------	------	------	------	------	------



jednokřídle	•	•	•	•	•	•	•
dvoukřídle	•	•	•	•	•	•	•

MASKOVACÍ LIŠTA LD6	symbol	LD6F	LD6F	LD6F	LD6O	LD6O	LD6O	LD6O
---------------------	--------	------	------	------	------	------	------	------

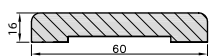

jednokřídle	•	•	-	•	•	•	•
dvoukřídle	•	•	-	•	•	•	•

MASKOVACÍ LIŠTA LD10	symbol	LD10F	LD10F	LD10F	LD10O	LD10O	LD10O	LD10O
----------------------	--------	-------	-------	-------	-------	-------	-------	-------

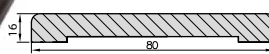

jednokřídle	•	•	•	•	•	•	•
dvoukřídle	•	•	•	•	•	•	•

\* ekologické akrylové barvy, barvy palet RAL a NCS (kromě metalických) - příplatek dle skupin barev (str. 282)

<sup>1</sup>bílá - RAL 9003

## PODLAHOVÉ LIŠTY

šířka lišty 80 mm

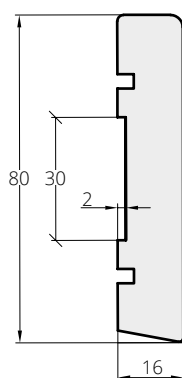

šířka lišty 100 mm

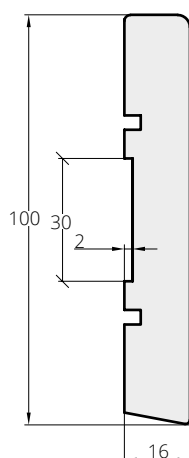

LIŠTA	STŘÍKANÉ <sup>1*</sup> bílý	UNI MAT PLUS	DÝHOVANÉ		
		LAMISTONE	SKUPINA A	SKUPINA B	SKUPINA C, D
		SILKSTONE			

cena za 1bm lišty

šířka 80 mm	•	•	•	•
šířka 100 mm	•	•	•	•

<sup>1</sup>bílá - RAL 9003

TABULKA PŘÍPLATKŮ  
pro zárubně RAL, NCS  
dle barevných skupin\*

	SKUPINA I	SKUPINA II	SKUPINA III	SKUPINA IV	SKUPINA V
	•	•	•	•	•

\*ekologické akrylové barvy, barvy palet RAL a NCS (kromě metalických) - příplatek dle skupin barev (str. 282).

Podlahové lišty jsou vyrobeny z 2,6 m dlouhých profilů.  
Minimální objednávkové množství jedné barvy je 5 položek (1 balení).

tloušťka 16 mm



Podlahová lišta v barvách černá 244, super bílá 213,  
dub 276, merbau Royal 295 ve výšce 80 mm k dispozici  
skladem ve výrobním závodu

Podlahová lišta je vyrobena z  
voděodolné desky

# VYBAVENÍ INTERIÉROVÝCH DVEŘÍ

	ochrana spodní hrany proti vlhkosti ABS hranou (neplatí pro křídla s větracím seřiznutím)	rekuperace	elektromagnetický zámek	skrytý samozavírač (pouze bezfalcový systém)	samoavírač s povrchovou montáží	padací těsnění (pouze falcový, bezfalcový, systémy Harmony)
HARMONY	-	o <sup>1)</sup>	o <sup>4)</sup>	-	-	o
HARMONY INVEST ODZ HARMONY INVEST PRO ODZ	-	o <sup>3)</sup>	o	o	-	•
HARMONY INVEST ODW HARMONY INVEST PRO ODW	-	o <sup>3)</sup>	o <sup>4)</sup>	o	-	•
HARMONY INVEST ULTRA ODZ HARMONY INVEST ULTRA ODW	-	o	o	-	-	-
HARMONY MIRROR	-	o	-	-	-	-
GALIO, STALIO, PASSO	-	-	-	-	-	-
MODESTO, VOLANO, VERTIGO, MODERN, MODENA, PALAZZO, MAESTRO, PRINCETON, KINGSTONE	o	o	o	-	-	o
CAMBIO, TIARA, SUBLIME, SUBITO, SIMPLE, DECO/DECO LUX, SONATA/ SONATA LUX, INVERNO, NOSTRE, LOFTY, INTER-AMBER, ADORE, HAPTIC	o	o	o	o	o	o
ESTATO	o <sup>1)</sup>	o <sup>1)</sup>	-	o <sup>1)</sup>	o <sup>1)</sup>	o <sup>1)</sup>
ESTATO LUX	-	-	-	o <sup>1)</sup>	o <sup>1)</sup>	o <sup>1)</sup>
FIORD, SALEA, SENTO	o	o	o	-	o	o
SEMPRE/SEMPRE LUX, FORTIMO/ FORTIMO LUX	-	o <sup>2)</sup>	-	-	-	-
INTERSOLID/INTERSOLID II	o	o	-	-	-	o
ESPINA, IMPULS	o	o <sup>1)</sup>	o	o <sup>1)</sup>	o <sup>1)</sup>	o <sup>1)</sup>
TEO	-	o	o	o	o	o
ETIUDA/ETIUDA LUX, ZENI	-	o <sup>1)</sup>	o	o <sup>1)</sup>	o <sup>1)</sup>	o <sup>1)</sup>
MONA	-	o <sup>2)</sup>	-	-	-	-
SEDO, SAMOS, MODO, VERI, EGRO, ESTO, ARCO, UNITO	-	o <sup>2)</sup>	-	-	-	-
CREATO	o	-	o	-	-	-
SLIM	-	o <sup>2)</sup>	-	-	-	-
LUMEN/LUMEN LOFT	-	-	o	-	-	-
SKLÁDACÍ	o	-	-	-	-	-

○ VOLITELNĚ  
● STANDARD

1) neplatí pro modely V1SA, V2SA, V3SA

2) pouze ve standardní výšce

3) bez deklarované akustické izolace a vzduchové neprůzvučnosti

4) ODW po konzultaci s obchodním oddělením

- padací těsnění - •|

- ochrana spodní hrany proti vlhkosti ABS hranou - •|

- rekuperační seřiznutí: dveře ARCO, SEDO, MODO, VERI, EGRO, FORTIMO, MONA, SEMPRE, SEMPRE LUX, FORTIMO LUX - příplatek •; jiné modely **bez příplatku**

- samosamoavírač GEZE TS 2000 NV (2-4) s ramínkem (stříbrná, bílá, hnědá) - •|

- GEZE TS 2000 NV (2-4) dveřní samosamoavírač s ramínkem (černá RAL 9005) - •|

## ZÁRUBEŇ PEVNÁ, NASTAVITELNÁ (SYSTÉM FALCOVÝ)

elektromagnetický zámek averzní JIS 1710 12-24V AC/DC (včetně protiplechu a frézování pro elektrozámek)*	•
elektromagnetický zámek averzní BIRA HARTTE úzký XS12U 12V AC/DC (včetně protiplechu a přípravy pro elektrozámek)*	•
elektromagnetický zámek averzní s vypínačem BIRA HARTTE XS12UW 12V AC/DC (včetně protiplechu a frézování pro elektrozámek)*	•
elektromagnetický zámek reverzní BIRA HARTTE úzký XS12R 12V DC (včetně protiplechu a přípravy pro elektrozámek)*	•

## ZÁRUBEŇ PEVNÁ, NASTAVITELNÁ (SYSTÉM BEZFALCOVÝ)

elektromagnetický zámek reverzní BIRA HARTTE úzký se šoupátkem XS12R-C 12V DC (včetně protiplechu SPEC 525 a přípravy pro elektrozámek)*	•
elektromagnetický zámek averzní BIRA HARTTE úzký se šoupátkem XS12U-C 12V AC/DC (včetně protiplechu SPEC 525 a přípravy pro elektrozámek)*	•
elektromagnetický zámek averzní s přepínačem BIRA HARTTE úzký se šoupátkem XS12UW-C 12V AC/DC (včetně protiplechu SPEC 525 a přípravy pro elektrozámek)*	•

## ZÁRUBEŇ KOVOVÁ (FALCOVÝ SYSTÉM)

elektromagnetický zámek averzní BIRA F12U 12V AC/DC (včetně protiplechu a přípravy pro elektrozámek)	•
elektromagnetický zámek reverzní BIRA F12R 12V DC (včetně protiplechu a přípravy pro elektrozámek)	•

## ZÁRUBEŇ KOVOVÁ (BEZFALCOVÝ SYSTÉM)

elektromagnetický zámek reverzní s přepínačem BIRA F12R-C 12V DC (včetně protiplechu SPEC-727 a úpravy pro elektromagnetický zámek)*	•
elektromagnetický zámek averzní s přepínačem BIRA F12U-C 12V AC/DC (včetně protiplechu SPEC-727 a úpravy pro elektromagnetický zámek)*	•

## ZÁRUBEŇ HARMONY

elektromagnetický zámek reverzní BIRA HARTTE úzký se šoupátkem XS12R-C 12V DC (včetně protiplechu SPEC 525 a přípravy pro elektrozámek)* (dveře otvíravé ven)	•
elektromagnetický zámek averzní BIRA HARTTE úzký se šoupátkem XS12U-C 12V AC/DC (včetně protiplechu SPEC 525 a frézování pro elektromagnetický zámek)* (dveře otvíravé ven)	•
elektromagnetický zámek averzní s přepínačem BIRA HARTTE úzký se šoupátkem XS12UW-C 12V AC/DC (včetně protiplechu SPEC 525 a přípravy pro elektrozámek)* (dveře otvíravé ven)	•

\* v případě použití zadlabacího zámku ECO Schulte GBS 12 - příplatek ••|



# MOŽNOSTI VENTILACE

	ventilační pouzdra z plastu T1-T4, T10, T13-T15	ventilační pouzdra (ostatní)	ventilační seřiznutí	ventilační spára	větrací mřížka (plast, nerez)	panel s ventilační plochou	UPOZORNĚNÍ
HARMONY	-	-	X	X	-	X	neplatí pro dveřní křídla přizpůsobená pro zrcadlo
HARMONY INVEST ODZ/ODW, HARMONY INVEST PRO ODZ/ODW	-	-	X <sup>1)</sup>	-	-	-	<sup>1)</sup> bez deklarované akustické izolace a vzduchové propustnosti
HARMONY INVEST ULTRA ODZ/ODW	-	-	X	-	-	-	
HARMONY MIRROR, GALIO, STALIO	-	-	-	-	-	-	
MODESTO, VILANO, VERTIGO, MODERN, MODENA, FIORI, PRINCESTONE, KINGSTONE	X	-	X	X	-	-	
PALAZZO, ESTATO/ESTATO LUX verze V1SA, VF11, VF12, VF13, TIARA, SUBLIME, SUBITO, ETIUDA LUX, MAESTO, SENTO	X	-	X	-	-	-	
CAMBIO, DECO/DECO LUX	X	-	X	X	X	X	
ESTATO/ESTATO LUX modely V2SA, V3SA, PASSO, ESPINA, TEO, SEDO, UNITO, CREATO	-	-	X	-	-	-	
SIMPLE	X	-	X	X	X	-	
SEMPRE, FORTIMO	-	X	X	X	-	-	
SEMPRE LUX, FORTIMO LUX, INTERSOLID/INTERSOLID II	-	-	X	X	-	-	
ETIUDA, FIORI	X	X	X	-	-	-	
SONATA	X <sup>1)</sup>	X <sup>1)</sup>	X	-	-	-	<sup>1)</sup> neplatí pro verze VD9, VD10, VD11
SONATA LUX	X <sup>1)</sup>	-	X	-	-	-	
MONA, ARCO, SAMOS	-	X	X	-	-	-	
INVERNO, NOSTRE	X	X	X	X	-	-	
MODO, VERI, EGRO	X	X <sup>1)</sup>	X	-	-	-	<sup>1)</sup> nevztahuje se na barevné provedení UNI MAT PLUS
ESTO	-	X <sup>1)</sup>	X	-	-	-	<sup>1)</sup> nevztahuje se na barevné provedení UNI MAT PLUS
LOFTY, INTER-AMBER	X	X	X	X	X	X	
ZENN	X	-	X	X <sup>1)</sup>	-	-	<sup>1)</sup> neplatí pro verzi V1SA
HAPTIC	X	-	X	X	X	X	
IMPULS	X	X	X	X <sup>1)</sup>	X	X	<sup>1)</sup> neplatí pro verzi V1SA
SLIM	-	X <sup>1)</sup>	X	-	-	-	<sup>1)</sup> nevztahuje se na barevné provedení UNI MAT PLUS
SALEA, ADORE, LUMEN/LUMEN LOFT	-	-	X	-	-	-	
SKLÁDACÍ	-	-	-	-	-	-	

Dveře s rámovou a deskovou konstrukcí, šířka "60" - 3 pouzdra

Při použití křídel s ventilačním seřiznutím nebo ventilační spárou musí být plocha proudění vzduchu nejméně 0,022 m<sup>2</sup>.

ž je splněna pro dveře o šířce "80" a "90".

Šířka dveře	Dveře s ventilačním seřiznutím		Dveře s ventilačními pouzdry		Dveře se dvěma řadami ventilačních pouzder	
	Celkový průřez ventilačních otvorů při zachování světelosti 10 mm [m <sup>2</sup> ]	Celkový profil pouzdra a standardní světlo výšky 10 mm [mm]	Dodatečná vzdálenost mezi spodní hranou křídla a podlahou, která je nutná pro splnění požadavků předpisu * (mm).	Celkový profil pouzdra a standardní světlo výšky 10 mm [mm]	Dodatečná vzdálenost mezi spodním okrajem křídla a podlahou potřebná ke splnění požadavků předpisu * (mm).	
FALCOVÉ	„60“	0,019	0,009	25**	0,011	20**
	„70“	0,022	0,010	20**	0,012	15**
	„80“	0,026	0,011	15**	0,013	15**
	„90“	0,029	0,012	15**	0,014	10**
	„100“	0,033	0,013	10**	0,015	10**
DUO (BEZFALCOVÉ) REVES	„110“	0,036	0,014	10**	0,016	10**
	„60“	0,016	0,009	25**	0,011	20**
	„70“	0,020	0,010	20**	0,012	15**
	„80“	0,024	0,011	15**	0,013	15**
	„90“	0,028	0,012	15**	0,014	10**
LUMEN	„100“	0,032	0,013	10**	0,015	10**
	„110“	0,036	0,014	10**	0,016	10**
	„60“	0,015	-	-	-	-
	„70“	0,019	-	-	-	-
	„80“	0,023	-	-	-	-
ARCO	„90“	0,027	-	-	-	-
	„60“	0,017	-	-	-	-
	„70“	0,021	0,010	20**	-	-
	„80“	0,026	0,011	15**	-	-
	„90“	0,030	0,012	15**	-	-
SEMPRE	„100“	0,034	0,013	10**	-	-
	„60“	0,014	0,009	25**	-	-
	„70“	0,018	0,010	20**	-	-
	„80“	0,023	0,011	15**	-	-
	„90“	0,027	0,012	15**	-	-
FORTIMO	„100“	0,032	0,014	10**	-	-
	„60“	0,016	0,009	25**	-	-
	„70“	0,020	0,010	20**	-	-
	„80“	0,024	0,011	15**	-	-
	„90“	0,028	0,012	15**	-	-

## Standardní světlost mezi křídlem a podlahou je 10 mm

\* Podle nařízení ministra infrastruktury ze dne 12. dubna 2002 o technických podmínkách, kterým musí odpovídat budovy a jejich umístění. (Sb. č. 75 z r. 2002, položka 690, ve znění pozdějších předpisů, Sb. č. 33 z r. 2003, položka 270, Sb. č. 109 z r. 2004, položka 1156) Kapitola 6, § 79. „Dveře do koupelny, umývárny a samostatného WC se musí otevírat směrem ven a musí mít, s výhradou § 75 odst. 2 alespoň 0,8 m a průchozí výšku zárubně 2 m a ve spodní části otvory s celkovým průřezem alespoň 0,022 m<sup>2</sup> pro přívod vzduchu“.

\*\* je nutno zvětšit světlost o uvedenou hodnotu zkrácením křídla zespu u případě, že jej lze zkrátit. Je-li křídlo zkráceno dodatečně mimo výrobní závod, pozbyvá záruky.

Křídla, která nelze zkrátit:

- Etiuda, (Etiuda Lux) verze A1-A3
- Sempre Verse verze W05

Posuvná křídla z hlediska konstrukce (odstup od stěny/tunelu o cca 20 mm) splňují požadavky nařízení bez nutnosti použít ventilační seřiznutí nebo ventilační pouzdra. Ventilační mřížky a panely z nerezové oceli s větrací plochou splňují požadavky nařízení.



# MOŽNOSTI VENTILACE



Větrací seříznutí v barvě podobné barvě křídla, ošetřené impregnačním prostředkem odolným proti vlhkosti.

## VENTILACE\*

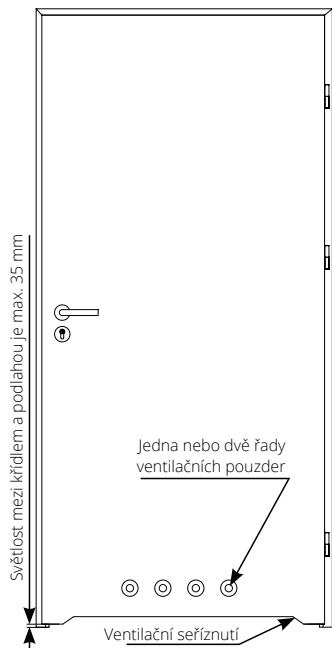

### DESKOVÁ KONSTRUKCE

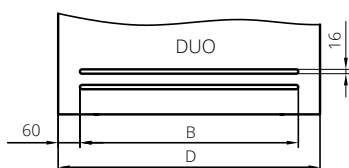

ventilační spára v křídlech s deskovou strukturou z kolekce DUO

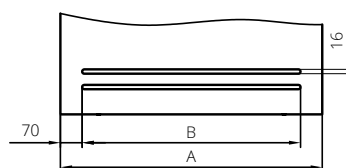

ventilační spára v křídlech s deskovou konstrukcí - příplatek • |

	A	B	C	D
„80”	844	704	525	825
„90”	944	804	625	925

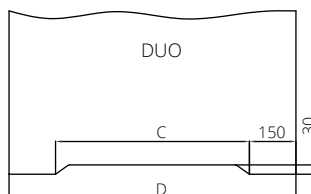

ventilační seříznutí v bezfalcových dveřních křídlech z kolekce DUO - příplatek • |

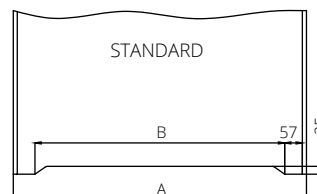

ventilační seříznutí ve falcových křídlech - příplatek, dýhované povrchy • |  
- příplatek za syntetické/stríkané povrchy • |

### ARCO, SEDO, MODO, VERI, EGRO

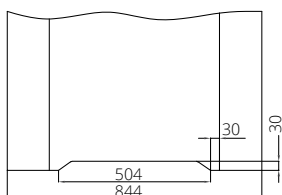

dveřní křídlo "80" s ventilačním seříznutím

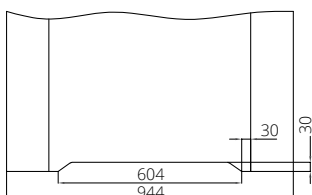

dveřní křídlo "90" s ventilačním seříznutím

### VERTIGO, VILANO

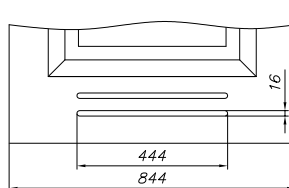

křídlo „80” s ventilační spárou

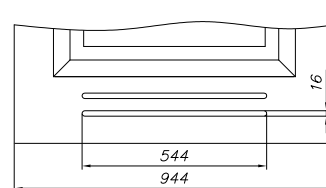

dveřní křídlo "90" s ventilační spárou

### SEMPRE/SEMPRE DUO

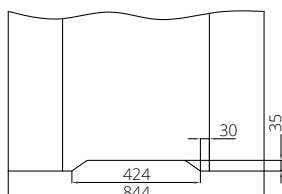

dveřní křídlo "80" s ventilačním seříznutím

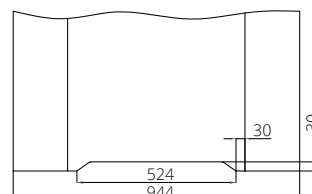

dveřní křídlo "90" s ventilačním seříznutím

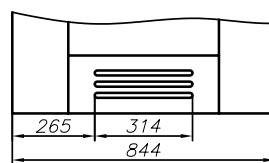

dveřní křídlo "80" s ventilační spárou

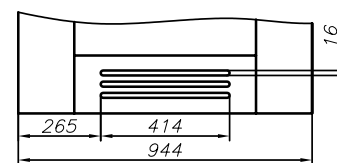

dveřní křídlo "90" s ventilační spárou

ventilační spára v křídlech z kolekce SEMPRE, INTERSOLID - příplatek • |

### IMPULS W13, ESTATO, ESTATO LUX, CREATO, ETIUDA, ETIUDA LUX "80" (platí pro verze A01, A02)

#### verze falcová

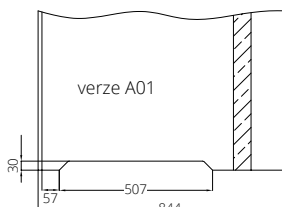

ventilační seříznutí  
IMPULS W13, - příplatek • |

ventilační seříznutí,  
verze A01 - příplatek • |

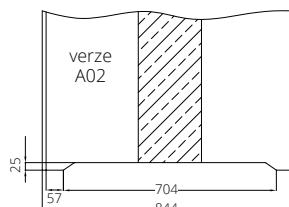

ventilační seříznutí, verze  
A02 - příplatek • |

#### bezfalcová verze

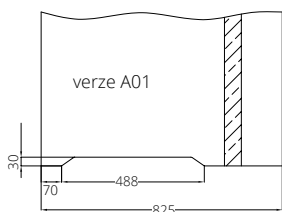

verze A01

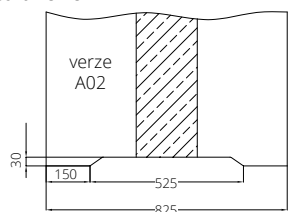

verze A02

Standardní světlost mezi křídlem a podlahou je 10 mm

\* Podle nařízení ministra infrastruktury ze dne 12. dubna 2002 o technických podmínkách, kterým musí odpovídat budovy a jejich umístění. (Sb. č. 75 z r. 2002, položka 690, ve znění pozdějších předpisů, Sb. č. 33 z r. 2003, položka 270, Sb. č. 109 z r. 2004, položka 1156) Kapitola 6, § 79. „Dveře do koupelny, umývárny a samostatného WC se musí otvírat směrem ven a musí mít, s výhradou § 75 odst. 2 alespoň 0,8 m a průchozí výšku zárubně 2 m a ve spodní části otvory s celkovým průřezem alespoň 0,022 m<sup>2</sup> pro přívod vzduchu”.

\*\* je nutno zvětšit světlost o uvedenou hodnotu zkrácením křídla zespodu v případě, že jej lze zkrátit.

Křídla, která nelze zkrátit: Etiuda, Etiuda Lux verze A1-A3.

Posuvná křídla z hlediska konstrukce (odstup od stěny/tunelu o cca 20 mm) splňují požadavky nařízení bez nutnosti použít ventilační seříznutí nebo ventilační pouzdra.

# MOŽNOSTI VENTILACE

VENTILAČNÍ POUZDRA z plastu (sada 4 ks)



řada pouzder (4 ks) •|

VENTILAČNÍ POUZDRA\* z plastu (sada 4 ks) - přizpůsobená k barvě křídla

HIGH TOP

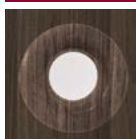

ECO TOP



LAMISTONE



SILKSTONE



do vyčerpání zásob

řada pouzder (4 ks)

•|

\*Ukázky barev

Uvedené barvy se mohou lišit od skutečných odstínů.

PANEL S VĚTRACÍ PLOCHOU



příplatek "70" •|  
 příplatek "80" •|  
 příplatek "90", "90 plus" •|  
 příplatek "100" •|  
 příplatek "110" •|

VENTILAČNÍ MŘÍŽKY\*

vyrobeno z plastu (rozměr mřížky 440 x 96 - rozměr výřezu 422 x 80)



bílá



hnědý



černá



béžová



šedá



antracit

bílá, béžová, hnědá, šedá, černá, antracitová •|

z nerezové oceli (rozměr mřížky 440 x 96)



H17 připevnění na západky •|  
 odolná proti kyselinám připevnění na západky •|

Volitelně si můžete objednat nerezové mřížky a panely.  
 Plocha otvorů pro průvod vzduchu je větší než 0,022 m<sup>2</sup>.

# KULATÁ OKÉNKA

Aktuální cena CZK

Aktuální cena EUR



velikost	S <sub>0</sub>	cena	barva
kulaté okénko 1 (Ø 240 mm, tloušťka 18, 40 mm)	135 mm	•	
kulaté okénko 2 (Ø 320 mm, tloušťka 18, 40 mm)	215 mm	•	nerezová ocel (mat)
kulaté okénko 3 (Ø 350 mm, tloušťka 18, 40 mm)	235 mm	•	sklo - lakomat
kulaté okénko 4 (Ø 400 mm, tloušťka 18, 40 mm)	280 mm	•	

velikost	S <sub>0</sub>	cena	barva
kulaté okénko 2 (Ø 300 mm, tloušťka 35-45 mm)	225 mm	•	nerezová ocel
kulaté okénko 3 (Ø 350 mm, tloušťka 35-45 mm)	265 mm	•	(mat)
kulaté okénko 4 (Ø 400 mm, tloušťka 35-45 mm)	295 mm	•	sklo - lakomat

velikost	S <sub>0</sub>	cena	barva
kulaté okénko 2 (Ø 300 mm, tloušťka 35-45 mm)	225 mm	•	nerezová ocel
kulaté okénko 3 (Ø 350 mm, tloušťka 35-45 mm)	265 mm	•	(mat)
kulaté okénko 4 (Ø 400 mm, tloušťka 35-45 mm)	295 mm	•	sklo - lakomat

S<sub>0</sub> - rozměry na vnitřní straně kulatého okénka

MODELY DVEŘÍ	POUZE KULATÁ OKÉNKA V PLNÉ VERZI	UPOZORNĚNÍ
DECO, HAPTIC	BMD, BMJ, BMN	
DECO LUX	BMD, BMJ, BMN	
ETIUDA model B0 ETIUDA LUX model B0	BMD, BMJ, BMN	
IMPULS	(BMD, BMJ, BMN) <sup>1</sup>	pouze ve verzi 01
INTERSOLID II <sup>2</sup>	BMD <sup>1</sup>	1) okénko pouze v šířce „70“, „80“, „90“ 2) neplatí pro modely 10, 11
INTERSOLID	BMD <sup>1</sup>	1) okénko pouze v šířce „70“, „80“, „90“
MODERN, MODERN DUO	BMD <sup>1</sup>	1) okénko pouze v šířce „70“, „80“, „90“
CAMBIO, CAMBIO DUO	BMD, BMJ, BMN	
INTER-AMBER	BMD, BMJ, BMN	
SIMPLE, SIMPLE DUO	BMD, BMJ, BMN	

Matné sklo bezpečnostní ve standardu (neplatí pro BMD). Průhledné sklo - příplatek +••| (neplatí pro BMJ) při použití kulatého okénka je nutné objednat dveře s děrovanou dřevotřískovou deskou. Osa okénka je vždy ve výšce 1600 mm od dolní hrany křídla.

# KORUNKY



PRO ZÁRUBNĚ: SYSTÉM DIN, SYSTÉM DIN SOLID, SYSTÉM DIN DUO, SYSTÉM DIN DUO SOLID



korunka pro jednokřídlé dveře na jedné straně

Korunka pro jednokřídlé dveře "60"- "90" na jedné straně (1 ks)

Povrch ECO TOP	•
Povrchy HIGH TOP, LAMISTONE CPL, SILKSTONE, UNI MAT PLUS	•
Stříkaná*	•
Dýhy SKUPINA A, SKUPINA B, SKUPINA C	•

PŘÍPLATKY	pro dvoukřídlé
korunka "100", "110"	•

\*ekologické akrylové barvy, barvy palet RAL a NCS (kromě metalických) - příplatek dle skupin barev (str. 282)

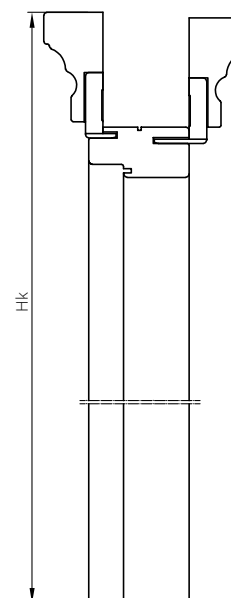
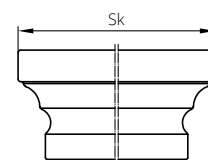

Sk - šířka na vnější straně korunky  
Hk - výška na vnější straně korunky

ROZMĚR KORUNKY	pro zárubně DIN, DIN SOLID Tunely ZN		pro zárubně DIN DUO, DIN DUO SOLID	pro nastavitelnou dřevěnou zárubeň, systém POL-SKONE (platí pro zvukotěsné dveře typu A a typu B)			pro nastavitelnou dřevěnou zárubeň, systém DUO (platí pro zvukotěsné dveře typu A DUO a typu B DUO)		do zárubně systém REVES	
	lišta typu A, šířka 60 mm	lišta typu B, šířka 80 mm		šířka lišty 80 mm	strana pantová rozsah ZZ1-ZZ17 strana regulace rozsah ZZ4-ZZ11	strana regulace rozsah ZZ1-ZZ3	strana pantová rozsah D11-D116 strana regulace rozsah D13-D116	strana regulace rozsah D11-D12	strana regulace	strana protilehlá k regulaci
do jednokřídlých dveří	celková šířka zárubně s korunkou Sk (mm)									
	„60“	824	864	870	875	865	913	903	895	845
	„70“	924	964	970	975	965	1013	1003	995	945
	„80“	1024	1064	1070	1075	1065	1113	1103	1095	1045
	„90“	1124	1164	1170	1175	1165	1213	1203	1195	1145
	„90 plus“	1134	1174	1195	1185	1175	1238	1228	1220	1170
	„100“	1224	1264	1270	1275	1265	1313	1303	1295	1245
„110“	-	-	-	1375	1365	1413	1403	-	-	
do jednokřídlých dveří	„60“+„60“	1458	1498	1484	nelze použít		1528	1518	nelze použít	
	„70“+„60“	1558	1598	1584	nelze použít		1628	1618	nelze použít	
	„70“+„70“	1658	1698	1684	nelze použít		1728	1718	nelze použít	
	„80“+„60“	1758	1798	1784	nelze použít		1828	1818	nelze použít	
	„80“+„70“	1858	1898	1884	nelze použít		1928	1918	nelze použít	
	„90“+„60“	1958	1998	1984	nelze použít		2028	2018	nelze použít	
	„80“+„80“	2058	2098	2084	nelze použít		2128	2118	nelze použít	
	„90“+„70“	2158	2198	2184	nelze použít		2228	2218	nelze použít	
	„90“+„80“	2258	2298	2284	nelze použít		2328	2318	nelze použít	
	„100“+„90“	2358	2398	2384	nelze použít		2458	2448	nelze použít	
	„100“+„100“	2458	2498	2484	nelze použít		2558	2548	nelze použít	
	celková výška zárubně s korunkou Hk (mm)									
		2148	2148	2136	2161	2156	2161	2156	2161	2136

# PŘÍSLUŠENSTVÍ

## PANTY PRO INTERIÉROVÉ DVEŘE

### FALCOVÝ SYSTÉM



čepový pant šroubovací typ B, stříbrný pozinkovaný nebo kartáčovaný nikel

čepový pant šroubovací typ D, stříbrný zinek nebo kartáčovaný nikel

čepový pant šroubovací typ C\* stříbrný pozinkovaný nebo kartáčovaný nikel

čepový pant šroubovací typ K\* stříbrný pozinkovaný nebo kartáčovaný nikel

čepový pant typ M pro kovovou zárubeň, stříbrný pozink

pant s funkcí zavírání (pevná nebo jednostranně nastavitelná dřevěná zárubeň) pozink stříbrný

### FALCOVÝ SYSTÉM - pant trojdílný typ T\*



stříbrný do zárubně SYSTÉM DIN

černá do zárubně SYSTÉM DIN

černá pro kovovou zárubeň

stříbrná pro kovovou zárubeň

zlatá pro kovovou zárubeň

standardní stříbrná barva

v ceně zárubně

změna barvy pantu na černou, zlatý lesk

přídavný pant stříbrný

přídavný pant černý, lesklý zlatý

### BEZFALCOVÝ SYSTÉM - nastavitelný pant krytý TE\*



stříbrný

bílá

černá

zlatý

standardní barva: chrom matný

v ceně zárubně

změna barvy pantu na bílou, černou

změna barvy pantu na zlatou

přídavný pant barva chrom matný

přídavný pant bílý, černý

přídavný pant ve zlaté barvě

### BEZFALCOVÝ SYSTÉM - krytý pant nastavitelný DUO \*



nikl satén

bílá

černá (kolekce BLACK)

zlatý

standardní barva: nikl satén

v ceně zárubně

změna barvy pantu na černou, bílou

změna barvy pantu na metalickou zlatou

přídavný pant barva nikl satén

přídavný pant v barvě bílé a černé

přídavný pant zlatá metalická barva

### BEZFALCOVÝ SYSTÉM - pant skrytý nastavitelný HARMONY\*

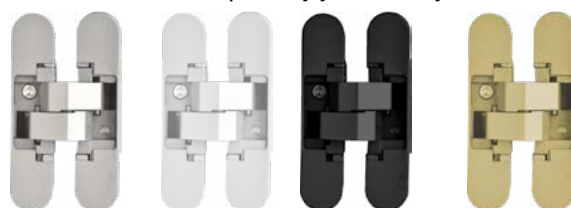

chrom satén

bílá

černá (kolekce BLACK)

zlatý

změna barvy bezfalcového zámku DUO na bílou, černou, lesklou zlatou

změna barvy falcovaného zámku na černou

## ZÁMKY pro interiérové dveře



falcový

bezfalcový

# PŘÍSLUŠENSTVÍ

Aktuální cena CZK



Aktuální cena EUR



## KRYTKY PANTŮ (sada 2 kusů na jeden pant)



TYP I barvy: zlatá, chrom, matný chrom, černá



Krytky typu I se používají pro panty typu C a typ K. Sada krytek na jeden pant se skládá ze dvou stejných krytek.



TYP II barvy: zlatá, chrom, matný chrom, hnědá, bílá, černá



Krytky typu II se používají pro panty typu B a typu D. Sada krytek na jeden pant se skládá z krátké krytky (horní část) a dlouhé krytky (spodní část).



padací těsnění

- | volný prodej (k samostatnému seříznutí)
- | namontované ve dveřích

Možnost použití pouze v křídle s min. tloušťkou 40 mm (spodní rám).

## HÁKOVÝ ZÁMEK pro posuvné dveře



možnost WK zámku

chrom, matný chrom, zlatá, matná zlatá, patina • |

černá • |



možnost WC zámku

chrom, matný chrom, zlatá, matná zlatá, patina • |

černá • |

## ÚCHYTY pro posuvné dveře



U1 zlatý  
U2 zlatá mat  
U3 chrom  
U4 chrom matný  
U5 patina  
U6 černá

124 mm

zlatá, matná zlatá, chrom, matný chrom, patina, černá

• |

## Úchyt ENTERO



nikl satén

160 mm

## Úchyt ENTERO II



neruzová ocel

150 mm

- ENTERO nikl satén na šrouby • |
- ENTERO nikl satén na šroub + hákový zámek WC • |
- ENTERO II nerezová ocel + WC zámek • |
- ENTERO II nerezová ocel • |

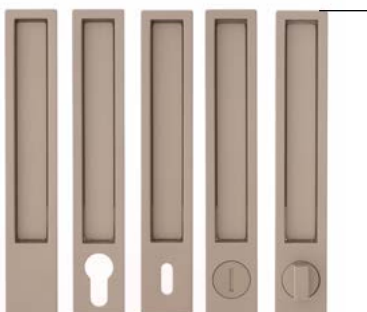

## Úchyt MAYA

- nikl satén + zámek na klíč • |
- nikl satén • |
- nikl satén + hákový zámek na WB • |
- nikl satén + WC zámek • |

nikl satén

## ÚCHYTY pro skládací dveře (standardně v ceně dveřního křídla)

vyrobeno z plastu

úchyt • |



bílá

béžová

hnědá

šedá

## HLINÍKOVÉ DEKORY (TIARA, SONATA)



chrom mat (standard)

zlatý lesk (volitelně)

černá (volitelně)

lesklý chrom (volitelně)

šířka 7,2 mm - verze W1 - W8

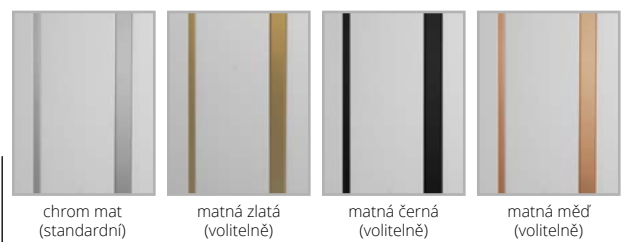

chrom mat (standardní)

matná zlatá (volitelně)

matná černá (volitelně)

matná měď (volitelně)

šířka 25 a 10 mm - verze W09 - W11





# KLIKY PRO INTERIÉROVÉ DVEŘE

## ARCO



	rozetové kování	
barva	antická mosaz, kartáčovaný nikel	
klika	•	
rozeta WK, WB	•	
rozeta WC	•	

## ENCKE



	rozetové kování	
barva	nikl saténový	
klika	•	
rozeta WK, WB	•	
rozeta WC	•	

## COPPER



	rozetové kování	
barva	matná měď	
klika	•	
rozeta WK, WB	•	
rozeta WC	•	

## MENSA



	rozetové kování		
barva	chrom	saténový chrom	
klika	•	•	
rozeta WK, WB	•	•	
rozeta WC	•	•	

## UNICO



	rozetové kování			
barva	matná bílá	černá mat	grafit strukt.	
klika	•	•	•	
rozeta WK, WB	•	•	•	
rozeta WC	•	•	•	

## VERSA



	rozetové kování		
barva	chrom satén, nikl satén	kartáčovaný nikel	
klika	•	•	
rozeta WK, WB	•	•	
rozeta WC	•	•	

## AUTUNNO

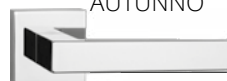

	rozetové kování		
barva	kartáčovaný nikel, kartáčovaný chrom	chrom leštěný	
klika	•	•	
rozeta WK, WB	•	•	
rozeta WC	•	•	

## ARCUS



	rozetové kování		
barva	nikl saténový	kartáčovaný nikel	
klika	•	•	
rozeta WK, WB	•	•	
rozeta WC	•	•	

## EXIMUS



	rozetové kování		
barva	chrom/černá, chrom/bílá	chrom satén černá/ chrom satén bílá	
klika	•	•	
rozeta WK, WB	•	•	
rozeta WC	•	•	

## IMAGE-O INOX



	rozetové kování	
barva	nerezová ocel	
klika	•	
rozeta WK, WB	•	
rozeta WC	•	

## LINEA



	rozetové kování	
barva	kartáčovaný nikel, lesklý chrom, grafitový chrom	
klika	•	
rozeta WK, WB	•	
rozeta WC	•	

## CRUX



	rozetové kování	
barva	nikl satén, chrom satén	
klika	•	
rozeta WK, WB	•	
rozeta WC	•	

## TOPAZ



	rozetové kování	
barva	nerezová ocel	
klika	•	
rozeta WK, WB	•	
rozeta WC	•	

## BOLD

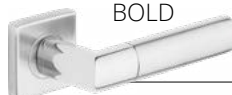

	rozetové kování	
barva	nerezová ocel	
klika	•	
rozeta WK, WB	•	
rozeta WC	•	

## AGOSTO



	rozetové kování	
barva	nerezová ocel	
klika	•	
rozeta WK	•	
rozeta WB	•	
rozeta WC	•	

**ARABIS** rozetové kování

barva	černá
klika	•
rozeta WK, WB	•
rozeta WC	•

**IBIZA** rozetové kování

barva	černá
klika	•
rozeta WK, WB	•
rozeta WC	•

**LATON** rozetové kování

barva	nerezová ocel
klika	•
rozeta WK, WB	•
rozeta WC	•

**ESTATE** rozetové kování

barva	kartáčovaný chrom, kartáčovaný nikl	lesklý chrom
klika	•	•
rozeta WK	•	•
rozeta WC	•	•

**VERANO** rozetové kování

barva	kartáčovaný nikl, kartáčovaný chrom, černá	lesklý chrom
klika	•	•
rozeta WK, WB	•	•
rozeta WC	•	•

**INVERNO** rozetové kování

barva	kartáčovaný nikl, kartáčovaný chrom, černá
klika	•
rozeta WK, WB	•
rozeta WC	•

**APRILE** rozetové kování

barva	lesklý chrom, kartáčovaný chrom, kartáčovaný nikl
klika	•
rozeta WK, WB	•
rozeta WC	•

**PRIMAVERA** rozetové kování

barva	kartáčovaný chrom bez vložky, černá bez vložky
klika	•
rozeta WK	•
rozeta WC	•

**HALLEY** rozetové kování

barva	kartáčovaný chrom/nikl, antická mosaz
klika	•
rozeta WK, WB	•
rozeta WC	•

**NIQUEL** rozetové kování

barva	nerezová ocel
klika	•
rozeta WK, WB	•
rozeta WC	•

**HIGRO** rozetové kování

barva	nerezová ocel
klika + rozeta WK	•
klika + rozeta WB	•
klika + WC rozeta	•
klika + rozeta WC HIGRO je určena pouze pro dveře HIGRO	

**BERGENIA** rozetové kování

barva	matná černá, leštěný chrom, saténový chrom	leštěné zlato matná zlatá
klika	•	•
rozeta WK, WB	•	•
rozeta WC	•	•

**LUPINA** rozetové kování

barva	černá mat, leštěný chrom, saténový chrom
klika	•
rozeta WK, WB	•
rozeta WC	•

**ARNIKA** rozetové kování

barva	černá mat, leštěný chrom, saténový chrom
klika	•
rozeta WK, WB	•
rozeta WC	•

**PATINA** rozetové kování

barva	nerezová ocel
klika	•
rozeta WK, WB	•
rozeta WC	•

**SATEN** rozetové kování

barva	nerezová ocel
klika	•
rozeta WK, WB	•
rozeta WC	•

**ANMI** rozetové kování

barva	zlatý mat, zlatý lesk
klika	•
rozeta WK, WB	•
rozeta WC	•

**GALE (levá, pravá)** podélný štítek 72 mm

barva	kartáčovaný chrom/nikl, antická mosaz
klika + rozeta WK	•
klika + rozeta WB	•
klika + WC rozeta	•
určené pro dveře ve falcovém systému	

**VLOŽKY DO INTERIÉROVÝCH DVEŘÍ** cena za 1 ks

30/35 LOB	•
30/30 LOB	•
30/40 LOB	•
35/30 LOB	•
26/26 WILKA	•

WK - pro klíč, WB - pro cylindrickou vložku, WC - pro koupelňový zámek

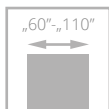

Aktuální cena CZK



Aktuální cena EUR



# INTERIÉROVÉ DVEŘE SE SYSTÉMEM REKUPERACE



rekuperační seříznutí

Zkrácení dveří pro rekuperační systém u modelů dveří: CAMBIO, SIMPLE, TIARA, INTER-AMBER, IMPULS, SONATA, INVERNO, NOSTRE, DECO, DECO LUX, HARMONY, SUBLIME, VILANO, VERTIGO, FIORD, MODERN, MODENA, HAPTIC, SUBITO.

Rekuperační seříznutí pro dveře ARCO, SEDO, MODO, VERI, EGRO, FORTIMO, MONA, SEMPRE, SEMPRE LUX, FORTIMO LUX (platí pro standardní výšky) • Dveřní křídla jsou o 15 mm kratší než standardní výška, tj. 1950 mm (falcové, bezfalcové), výška HARMONY na dotaz, zárubeň zůstává ve standardní výšce.

DVEŘE FALCOVÉ

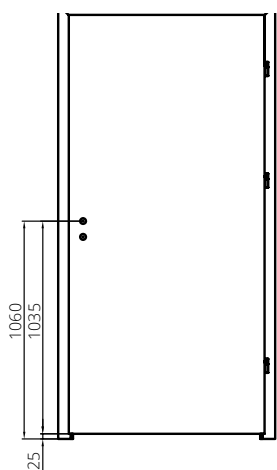

BEZFALCOVÉ DVEŘE

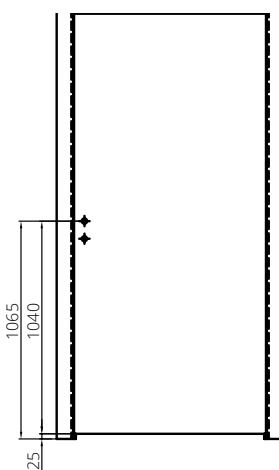

DVEŘE REVES

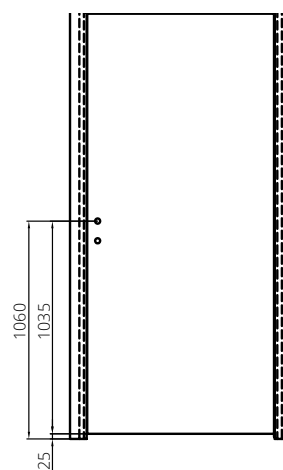

Dveře pro systém rekuperace tepla jsou k dispozici za cenu kompletních standardních dveří.

V konfigurátoru [www.drzwionline.pl](http://www.drzwionline.pl) je možnost volby REKUPERATIVNÍHO SEŘÍZNUTÍ možná pouze při výběru standardní výšky dveřního křídla a zárubeň jako kompletu.

## SKLO VE DVEŘÍCH

Zkontrolujte, z které strany se nachází matná strana skla

DVEŘE FALCOVÉ PRAVÉ

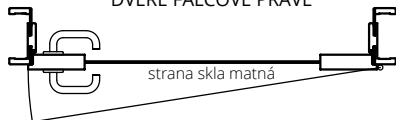

DVEŘE BEZFALCOVÉ PRAVÉ

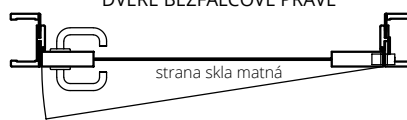

DVOUKŘÍDLÉ DVEŘE FALCOVÉ PRAVÉ

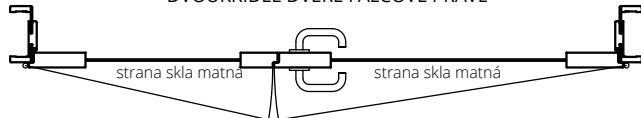

DVOUKŘÍDLÉ DVEŘE BEZFALCOVÉ PRAVÉ

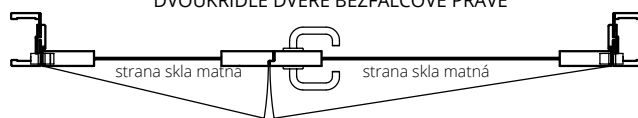

DVEŘE POSUVNÉ DO STAVEBNÍHO POUZDRA

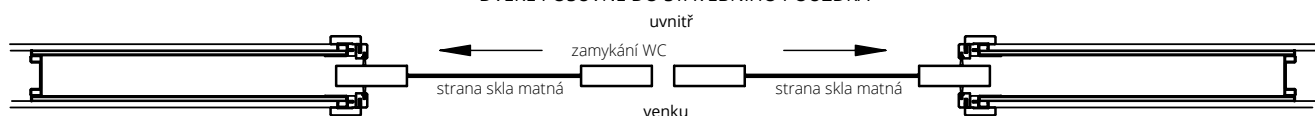

DVEŘE POSUVNÉ DO STAVEBNÍHO POUZDRA

levé dveře

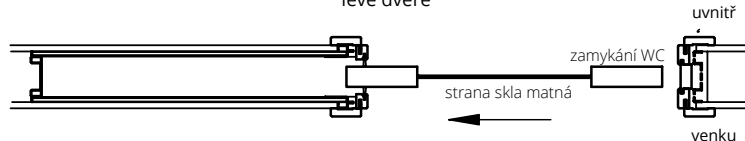

SYSTÉM NA STĚNU

levé dveře

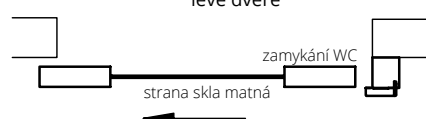

# UŽITEČNÉ INFORMACE PRO UŽIVATELE

## PRO ŠÍŘI DVEŘÍ 90 PLUS

### FR EI30, EI30 PLUS EI60 PLUS

dřevěná zárubeň  
FR EI30, EI30 PLUS

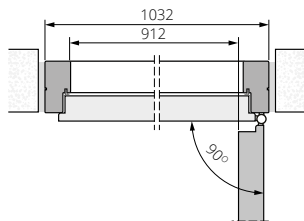

zárubeň pevná kovová  
EI30 PLUS

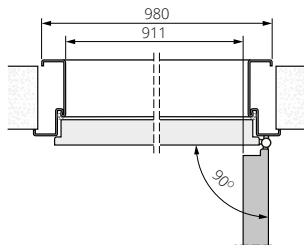

zárubeň dřevěná  
EI60 PLUS

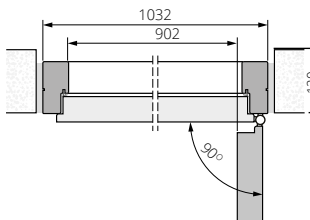

zárubeň pevná kovová  
EI60 PLUS

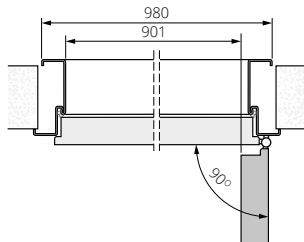

### EI30 PLUS, EI60 PLUS

bezfalcová dřevěná zárubeň  
EI30 PLUS

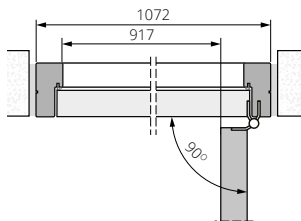

pevná bezfalcová kovová zárubeň  
EI30 PLUS

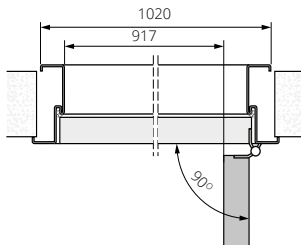

bezfalcová dřevěná zárubeň  
EI60 PLUS

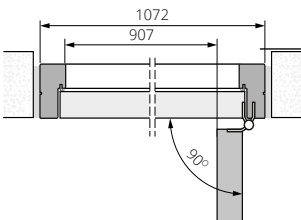

pevná bezfalcová kovová zárubeň  
EI60 PLUS

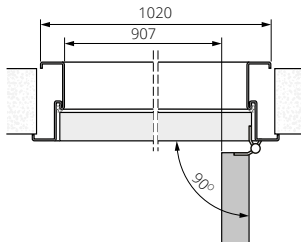

### B-30, C-30, SR 37 dB, RC3, FR EI30, SR 42 dB

zárubeň dřevěná  
B-30, C-30

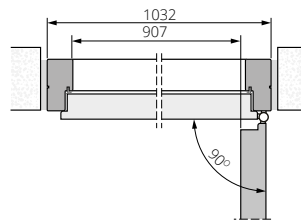

kovová zárubeň  
RC3, RC4

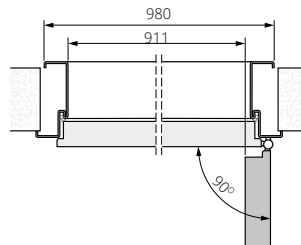

zárubeň dřevěná  
RC3

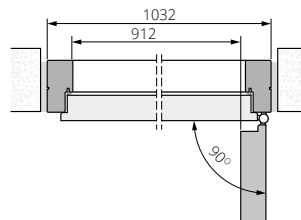

zárubeň dřevěná  
FR EI30, SR42 dB

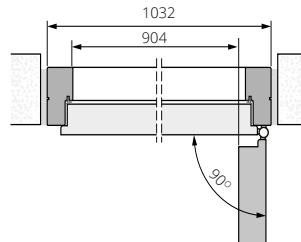

### CERBER PLUS, DECO INVEST

zárubeň dřevěná  
CERBER PLUS

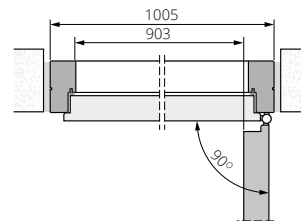

kovová zárubeň  
DECO INVEST

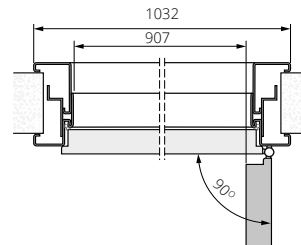

kovová zárubeň  
CERBER PLUS

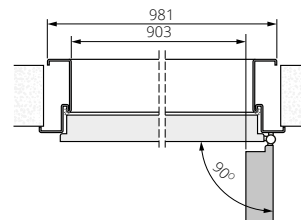

### ZVUKOTĚSNÉ TYP A, TYP B, INTERIÉROVÉ

zárubeň dřevěná  
TYP A, B, interiérové s 3. třídou  
mechanické odolnosti, interiérové

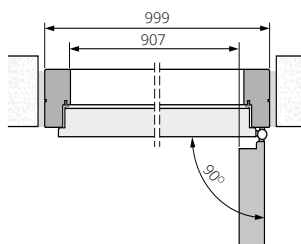

kovová zárubeň  
TYP A, B, interiérové

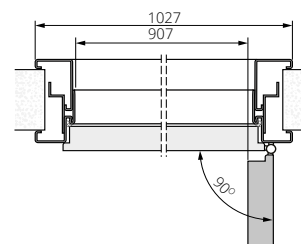

zárubeň ZP  
TYP A, B, interiérové s 3. třídou  
mechanické odolnosti, interiérové

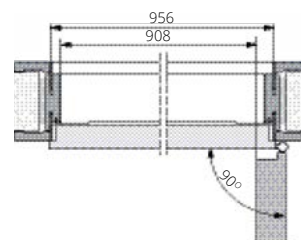

### INTERIÉROVÉ DVEŘE DUO

zárubeň ZD

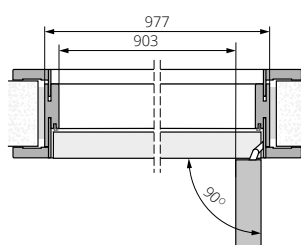

kovová zárubeň

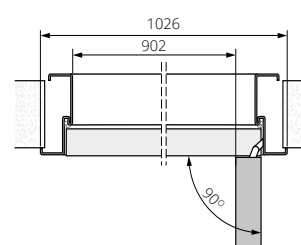

dřevěná zárubeň DUO  
TYP A, B

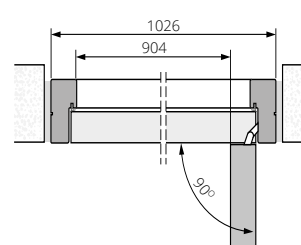

# TECHNICKÉ ROZMĚRY

FR EI30, EI 30 PLUS, EI 60 PLUS, B-30, C-30, RC3, SR 37 dB, SR 42 dB, CERBER PLUS, GAMMA ZÁRUBEŇ DŘEVĚNÁ

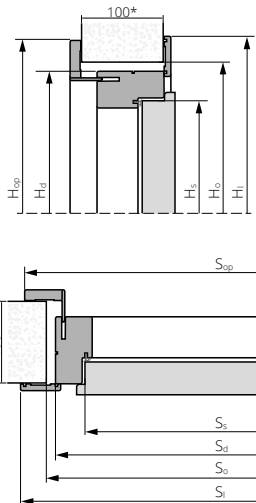

FR EI30 (OBOUSTRANNÁ REGULACE)

ZVUKOTĚSNÉ TYP A, B ZÁRUBEŇ DŘEVĚNÁ

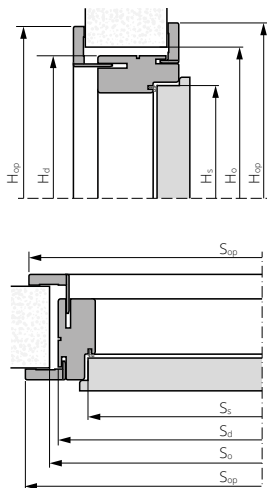

ZVUKOTĚSNÉ TYP A, B ZÁRUBEŇ PEVNÁ DŘEVĚNÁ

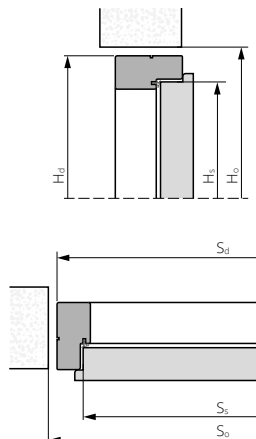

EI30 PLUS, EI60 PLUS ZÁRUBEŇ DŘEVĚNÁ

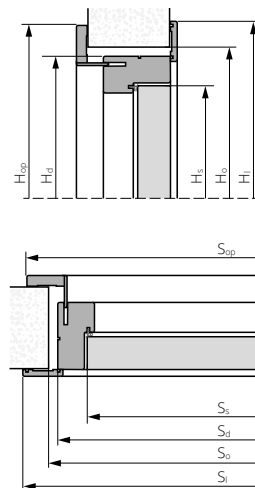

ZVUKOTĚSNÉ TYP A, B ZÁRUBEŇ DŘEVĚNÁ BEZFALCOVÁ

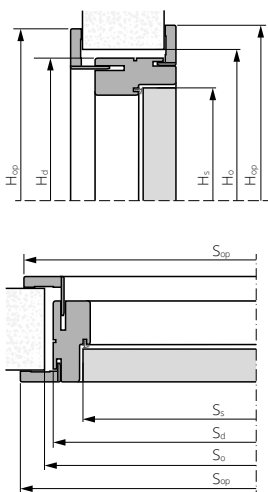

ZVUKOTĚSNÉ TYP A, B ZÁRUBEŇ DIN ZP NASTAVITELNÁ

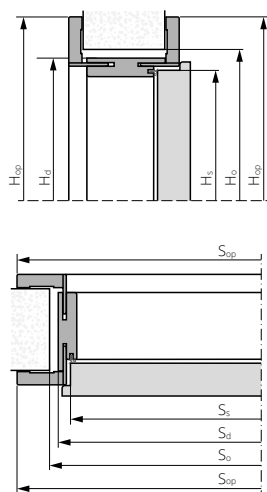

EI30 PLUS, EI60 PLUS, RC3, RC4, GAMMA, DECO INVEST, CERBER PLUS ZÁRUBEŇ PEVNÁ KOVOVÁ

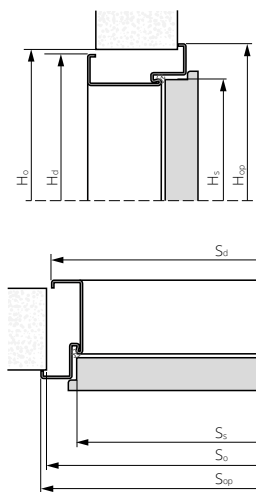

EI30 PLUS, EI60 PLUS ZÁRUBEŇ NASTAVITELNÁ KOVOVÁ

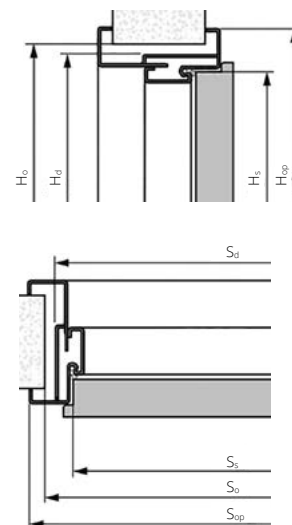

ZVUKOTĚSNÉ TYP A, B, DECO INVEST, GAMMA ZÁRUBEŇ NASTAVITELNÁ KOVOVÁ

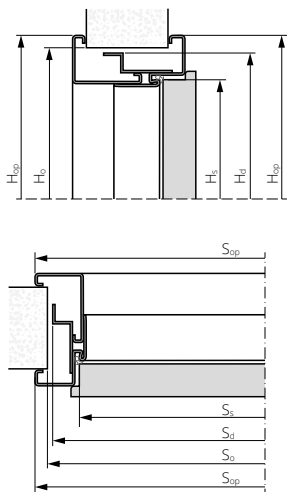

EI30 PLUS, EI60 PLUS, HIGRO ZÁRUBEŇ PEVNÁ KOVOVÁ

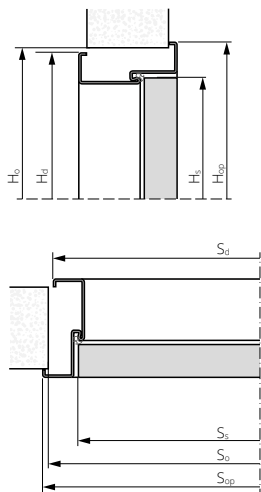

EI30 PLUS, EI60 PLUS ZÁRUBEŇ NASTAVITELNÁ KOVOVÁ

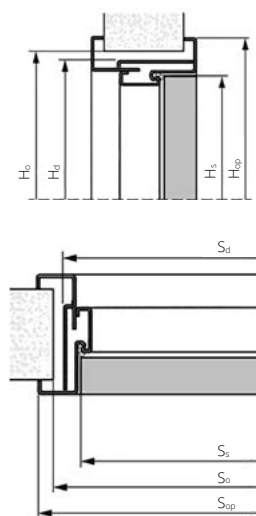

KYVNÉ DVEŘE ZÁRUBEŇ PEVNÁ DŘEVĚNÁ

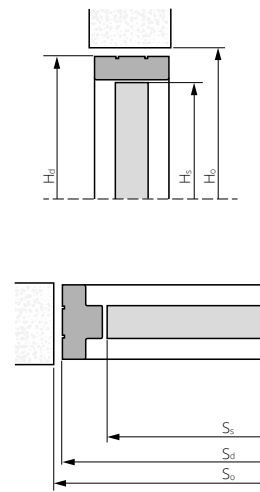



# TECHNICKÉ ROZMĚRY

Typ dveří	Typ zárubně	Rozměr	Ss	Hs	Sd	Hd	Sop Sc	Hop Hc	Sop s panelem	Hop s panelem	SI	HI	So	Ho	
PROTIPOŽÁRNÍ DVEŘE	Ei30PLUS Ei60 PLUS falcové provedení	dřevěná	„60“	624	1976 2026 2100	712	2025 2075 2150	806	2121	816	2126	823	2130	740	2040 2090 2165
			„70“	724		812		906		916		923		840	
			„80“	824		912		1006		1016		1023		940	
			„90“	924		1012		1106		1116		1123		1040	
			„90“ plus	944		1032		1126		1136		1143		1060	
			„100“	1024		1112		1206		1216		1223		1140	
		„90“+„90“	924   936	1952	2046	2056	2063	1980							
		„100“+„100“	1024   1036	2152	2246	2256	2263	2180							
		kovová nastavitelná	„60“	624	661	724	-	-	665*						
			„70“	724	761	824	-	-	765*						
			„80“	824	861	924	-	-	865*						
			„90“	924	961	1024	-	-	965*						
	„90“ plus		944	981	1044	-	-	985*							
	„100“		1024	1061	1124	-	-	1065*							
	kovová pevná	„60“	624	660	704	-	-	680*							
		„70“	724	760	804	-	-	780*							
		„80“	824	860	904	-	-	880*							
		„90“	924	960	1004	-	-	980*							
		„90“ plus	944	980	1024	-	-	1000*							
		„100“	1024	1060	1104	-	-	1080*							
	FR Ei30	dřevěná	„60“	624	1976 2026 2100	712	2025 2075 2150	806	2121	816	2126	823	2130	740	2040 2090 2165
			„70“	724		812		906		916		923		840	
			„80“	824		912		1006		1016		1023		940	
			„90“	924		1012		1106		1116		1123		1040	
„90“ plus			944	1032		1126		1136		1143		1060			
„100“			1024	1112		1206		1216		1223		1140			
„90“+„90“		924   936	1952	2046	2056	2063	1980								
„100“+„100“		1024   1036	2152	2246	2256	2263	2180								
FR Ei30 oboustranná regulace		dřevěná	„60“	624	2026	712	2075	806	2121	816	2126	815	2125	740	2090
			„70“	724		812		906		916		915		840	
			„80“	824		912		1006		1016		1015		940	
			„90“	924		1012		1106		1116		1115		1040	
	„90“ plus		944	1032		1126		1136		1135		1060			
	„100“		1024	1112		1206		1216		1215		1140			
Ei30 PLUS Ei60PLUS bezfalcové provedení	dřevěná	„60“	625	2026	712	2075	806	2121	816	2126	823	2130	740	2090	
		„70“	725		812		906		916		923		840		
		„80“	825		912		1006		1016		1023		940		
		„90“	925		1012		1106		1116		1123		1040		
		„90“ plus	985		1072		1166		1176		1183		1100		
		„100“	1025		1112		1206		1216		1223		1140		
	„90“+„90“	925   925	1930	2024	2034	2041	1960								
	„100“+„100“	1025   1025	2130	2224	2234	2241	2160								
	kovová nastavitelná	„60“	625	660	724	-	-	665*							
		„70“	725	760	824	-	-	765*							
		„80“	825	860	924	-	-	865*							
		„90“	925	960	1024	-	-	965*							
„90“ plus		985	1020	1084	-	-	1025*								
„100“		1025	1060	1124	-	-	1065*								
kovová pevná	„60“	625	660	724	-	-	680*								
	„70“	725	760	824	-	-	780*								
	„80“	825	860	924	-	-	880*								
	„90“	925	960	1024	-	-	980*								
	„90“ plus	985	1020	1084	-	-	1040*								
	„100“	1025	1060	1124	-	-	1080*								
FR Ei30 SR	dřevěná	„60“	625	2025	712	2075	806	2121	816	2126	823	2130	740	2090	
		„70“	725		812		906		916		923		840		
		„80“	825		912		1006		1016		1023		940		
		„90“	925		1012		1106		1116		1123		1040		
		„90“ plus	985		1072		1166		1176		1183		1100		
		„100“	1025		1112		1206		1216		1223		1140		
VNITŘNÍ VCHODOVÉ DVEŘE	B-30 C-30 RC3	dřevěná	880	792	1897	880	974	984	991	2005	910	1965			
			980	892	1947	980	1074	1084	1091	2055	1010	2015			
			„90“	924	2022	1012	2000	1106	1116	1123	2055	1040	2090		
	RC3 INVEST	kovová pevná	„90“ plus	944	2022	1032	2049	1126	2077	1136	-	1143	-	1060	2060
			„100“	1024		1112		1206		1216		1223		1140	
			„80“	824		860		924		-		-		885	
	RC4 RC4 Ei30	kovová pevná	„90“	924	2022	960	2044	1024	2066	-	-	-	-	985	2054
			„90“ plus	944		980		1044		-		-		1005	
			„100“	1024		1060		1124		-		-		1085	
	CERBER PLUS CERBER PLUS RC2	dřevěná pevná	„80“	818	2020	895	2067	988	2114	998	2119	1001	2120	925	2080
			„85“	778		855		948		958		961		„885“	
			„90“	918		995		1088		1098		1101		1025	
„90“ plus		928	1005	1098		1108		1111		1035					
„100“		1018	1095	1188		1198		1201		1125					
kovová		„80“	818	871		2020		971		2055		1017		2078	
	„90“	918	971	1017	-		-	985							
	„90“ plus	928	981	1027	-		-	995							
RC3 INVEST 37dB	kovová	„80“	824	2026	874	2057	920	2080	-	-	-	-	900	2065	
		„90“	924		974		1020		-		-		1000		
		„90“ plus	944		994		1040		-		-		1020		
„100“	1024	1074	1120	-	-	1100									

# TECHNICKÉ ROZMĚRY

Typ dveří	Typ zárubně	Rozměr	Ss	Hs	Sd	Hd	Sop Sc	Hop Hc	Sop s panelem	Hop s panelem	SI	HI	So	Ho	
ZVUKOTĚSNÉ DVEŘE	SR 37 dB	dřevěná	„80“	824	2022	912	2075	1006	2121	1016	2126	1023	2130	940	
			„90“	924		1012		1106		1116		1123		1040	
			„100“	1024		1112		1206		1216		1223		1140	
	AKUSTIC 42 dB	kovová pevná	„80“	824	2026	876	2057	922	2080	-	-	-	-	895	
			„90“	924		976		1022		-		-		995	
			„90“ plus	944		996		1042		-		-		1015	
		kovová nastavitelná	„100“	1024	2026	1076	2064	1122	2080	-	-	-	-	1095	
			„80“	824		891		922		-		-		900	
			„90“	924		991		1022		-		-		1000	
	TYP A TYP B - falcované provedení	kovová nastavitelná	„90“ plus	944	2020	1011	2062	1042	2078	-	-	-	-	1010	
			„100“	1024		1091		1122		-		-		1100	
			„80“	818		884		917		-		-		889	
		dřevěná nastavitelná	„90“	918	2020	984	2067	1017	2113	-	2118	-	2118	989	
			„90“ plus	928		994		1027		-		-		1015	
			„100“	1018		1084		1117		-		-		1089	
		dřevěná pevná	„80“	818	2020	895	2064	988	-	-	-	-	-	915	
			„90“	918		995		1088		-		-		1015	
			„90“ plus	928		1005		1098		-		-		1025	
		DIN nastavitelná	„100“	1018	2020	1095	2043	1188	2093	-	-	-	-	1115	
			„80“	818		846		946		-		-		875	
			„90“	918		946		1046		-		-		975	
		TYP A DUO TYP B DUO - bezfalcované provedení	dřevěná nastavitelná	„90“ plus	928	2020	956	2067	1056	2133	-	2139	-	2139	985
				„100“	1018		1046		1146		-		-		1075
				„80“	818		846		946		-		-		925
			dřevěná pevná	„80“	825	2020	901	2067	-	-	-	-	-	-	925
				„90“	925		1001		1134		-		-		1025
				„90“ plus	950		1026		1159		-		-		1050
	dřevěná nastavitelná		„100“	1025	2020	1101	2067	1234	2133	-	2139	-	2139	1125	
			„90“+„90“	925   925		1916		2049		-		-		1940	
			„100“+„100“	1025   1025		2116		2249		-		-		2140	
	dřevěná pevná		„80“	825	2020	901	2067	-	-	-	-	-	-	925	
			„90“	925		1001		1134		-		-		1025	
			„90“ plus	950		1026		1159		-		-		1050	
	HIGRO		kovová	„80“	825	2022	872	2053	902	2068	-	-	-	-	885
				„90“	925		972		1002		-		-		985
				„90“ plus	950		997		1027		-		-		1010
	GAMMA		dřevěná	„100“	1025	2020	1072	2067	1102	2114	-	2119	-	2120	1085
				„80“	818		895		988		-		-		915
				„90“	918		995		1088		-		-		1015
		„100“		1018	1095		1188		-		-		1115		
		„110“		1118	1195		1288		-		-		1215		
		„90“+„90“		918   931	1930		2023		-		-		1950		
		kovová nastavitelná	„100“+„100“	1018   1031	2130	2223	-	-	2150						
			„110“+„110“	1118   1131	2330	2423	-	-	2350						
			„80“	818	884	917	-	-	890						
			„90“	918	984	1017	-	-	990						
			„100“	1018	1084	1117	-	-	1090						
			„110“	1118	1184	1217	-	-	1190						
kovová pevná		„90“+„90“	918   931	1925	1951	-	-	1925							
		„100“+„100“	1018   1031	2125	2151	-	-	2125							
		„110“+„110“	1118   1131	2225	2351	-	-	2325							
		„80“	818	871	897	-	-	881							
		„90“	918	971	997	-	-	981							
		„100“	1018	1071	1097	-	-	1081							
DECO INVEST	kovová pevná	„110“	1118	2020	1171	2055	1197	2068	-	-	-	-	1181		
		„90“+„90“	918   931		1905		1931		-		-		1915		
		„100“+„100“	1018   1031		2105		2131		-		-		2115		
		„110“+„110“	1118   1131		2305		2331		-		-		2315		
		„70“	721		774		800		-		-		785		
		„80“	821		874		900		-		-		885		
	kovová nastavitelná	„90“	921	974	1000	-	-	985							
		„90“ plus	931	984	1010	-	-	995							
		„100“	1021	1074	1100	-	-	1085							
		„110“	1121	1174	1200	-	-	1185							
		„90“+„90“	921   934	1908	1934	-	-	1918							
		„100“+„100“	1021   1034	2108	2134	-	-	2118							
kovová nastavitelná	„80“	821	888	920	-	-	892								
	„90“	921	988	1020	-	-	992								
	„90“ plus	931	998	1030	-	-	1002								
	„100“	1021	1088	1120	-	-	1092								
	„110“	1121	1188	1220	-	-	1192								
	„90“+„90“	921   934	1922	1954	-	-	1925								
KYVNÉ DVEŘE	dřevěná pevná	„100“+„100“	1021   1034	2122	2154	-	-	2125							
		„60“	644	769	-	-	795								
		„70“	744	869	-	-	895								
		„80“	844	969	-	-	995								
		„90“	944	1069	-	-	1095								
		„60“+„60“	644   644	1418	-	-	1445								
		„70“+„70“	744   744	1618	-	-	1645								
		„80“+„80“	844   844	1818	-	-	1845								
		„90“+„90“	944   944	2018	-	-	2045								

\*\* možnost objednat dveře o výšce 2000 mm, 1950 mm

Ss - šířka křídla

Hs - výška křídla

Sd - šířka dveří

Hd - výška dveří

Sop - šířka po vnější straně lišty 60 mm

Hop - výška dveří na vnější straně lišty 60 mm

\* nutnost vytvořit otvor ve zdi pro kapsu pantu

Sop s panelem - šířka na vnější straně obložkové lišty pro velikosti s rozšiřovacím panelem

Hop s panelem - výška na vnější straně obložkové lišty pro velikosti s rozšiřovacím panelem

SI - šířka dveří po obložkové lišty/lišty 60 mm od strany pantu

HI - výška dveří po liště/pásu 60 mm od strany pantu

So - doporučená šířka montážního otvoru

Ho - doporučená výška montážního otvoru

# ROZMĚRY INTERIÉROVÝCH DVEŘÍ

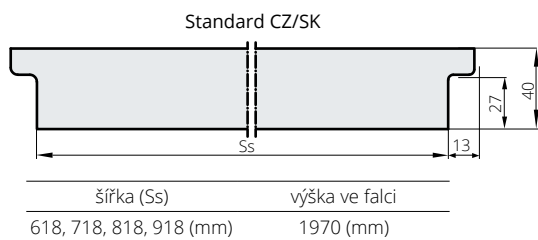

\*šířka "90 plus"  
Kompletní nabídka rozměrů pro interiérové dveře se zárubněmi - str. 228-249

## SYMETRIE PŘEDEVŠÍM

Sjednocení výšek dveří ve falcovém a bezfalcovém systému i ve skrytých zárubních a zárubni REVES.

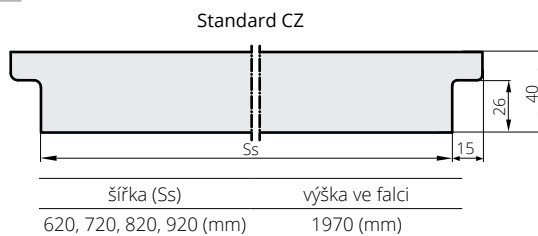

falcová křídla POL-SKONE jsou kompatibilní se všemi zárubněmi, které splňují české oborové normy

## VÝŠKA KLIKY

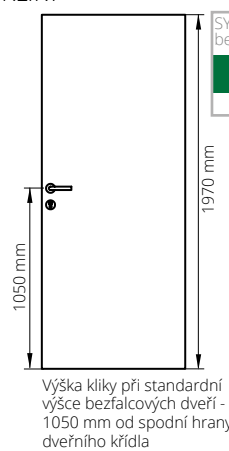
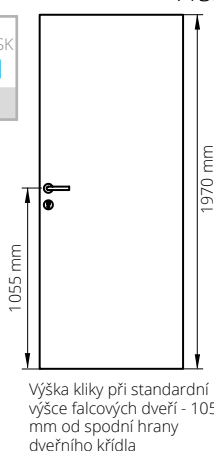

## jednokřídle falcové dveře - směry otevírání

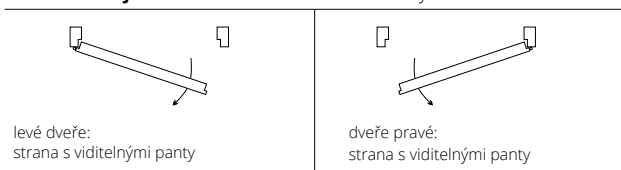

## falcované dvoukřídle dveře - směry otevírání



## bezfalcové dveře DUO - směry otevírání

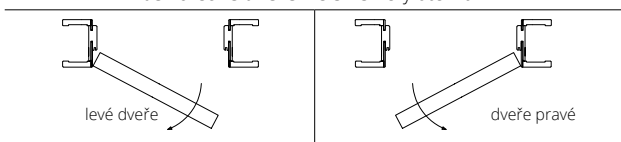

## dveře REVES - směry otevírání

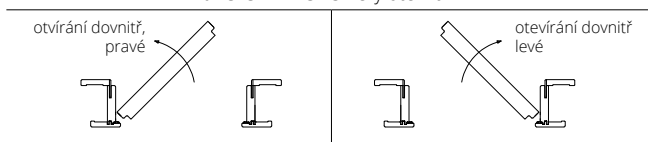

## dveře HARMONY - směry otevírání

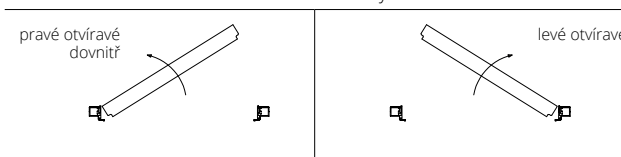

## dveře HARMONY - směry otevírání

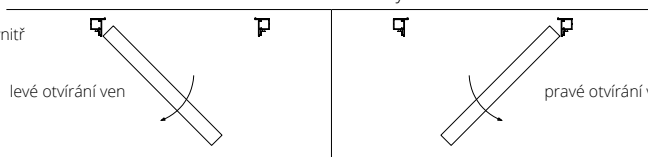

## SVĚTLOST MEZI KŘÍDLEM A PODLAHOU

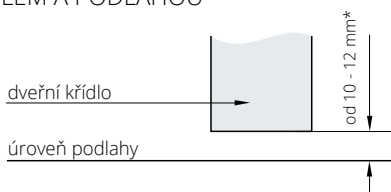

\*u dveřních křidel HARMONY je světlost mezi křídlem a podlahou 7 mm

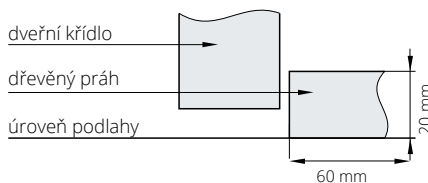

Rozměry pro vnitřní vchodové a vnější dveře naleznete na stránkách věnovaných jednotlivým modelům dveří.

# STANDARDNÍ BARVY

## ECO TOP

Povrch vyznačující se dokonalou kombinací ceny a kvality, která zajišťuje možnost dlouhodobého použití v domácnostech.

## HIGH TOP

Povrch s charakteristikou ECO TOP, navíc s neopakovatelným efektem struktury pravého dřeva.

## UNI MAT PLUS

Zesílená vrstva se vyznačuje hedvábným povrchem a speciální vrstvou odolnou proti otiskům prstů.

## LAMISTONE CPL

Vysoce odolný povrch doporučovaný pro veřejné budovy a používaný v podmínkách intenzivního provozu dveří, např. v hotelích a kancelářských budovách. Může se vyskytnout rozdíl v odstínu křídél, zárubní a rámečků.

## SILKSTONE

Povrch s charakteristikou LAMISTONE CPL, navíc s neopakovatelným efektem struktury pravého dřeva.

## SILKSTONE CPL 0,5 mm

Povrch s charakteristikou a odolností laminátu CPL 0,5 mm, navíc s neopakovatelným efektem struktury pravého dřeva. Tento povrch je doporučován pro veřejné budovy a používán v podmínkách intenzivního provozu dveří, např. v hotelích a kancelářských budovách.

## LAMINOVANÉ

Vysoce odolný povrch doporučovaný pro veřejné budovy a používaný v podmínkách intenzivního provozu dveří, např. v hotelích a kancelářských budovách. Může se vyskytnout rozdíl v odstínu křídél, zárubní a rámečků.

## DÝHOVANÉ

Dýhované dveře POL-SKONE jsou pokryty ekologickým UV lakem. Je mnohem odolnější proti poškrábání a světlu než standardní laky nanášené i ve více vrstvách. Vzhledem k přírodnímu charakteru dýh je možné že se projeví jejich různé odstíny a kresby.

## STŘÍKANÉ

BLACK MONO

Ekologické akrylové barvy, barvy palety RAL a NCS\* (kromě metalických) - příplatek dle barevné tabulky u jednotlivých modelů.

## DÝHOVANÉ SILKWOOD

Povrch z přírodní dřevěné dýhy opatřený ekologickými barvami RAL a NCS. Ekologický UV lak zvyšuje odolnost proti poškrábání a působení světla.

## DÝHOVANÉ REALWOOD

Povrch z přírodní dřevěné dýhy s povrchovou úpravou UV ultra-matným lakem s viditelnou kresbou dřeva.

## ECO TOP

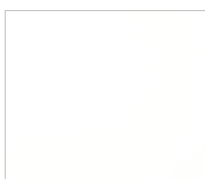

120 bílá



121 dub



132 ořech



141 dub salinas



158 medový dub



160 dub sonoma



161 dub halif

## HIGH TOP



148 kávový jasan

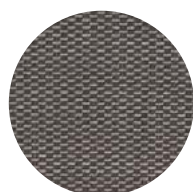
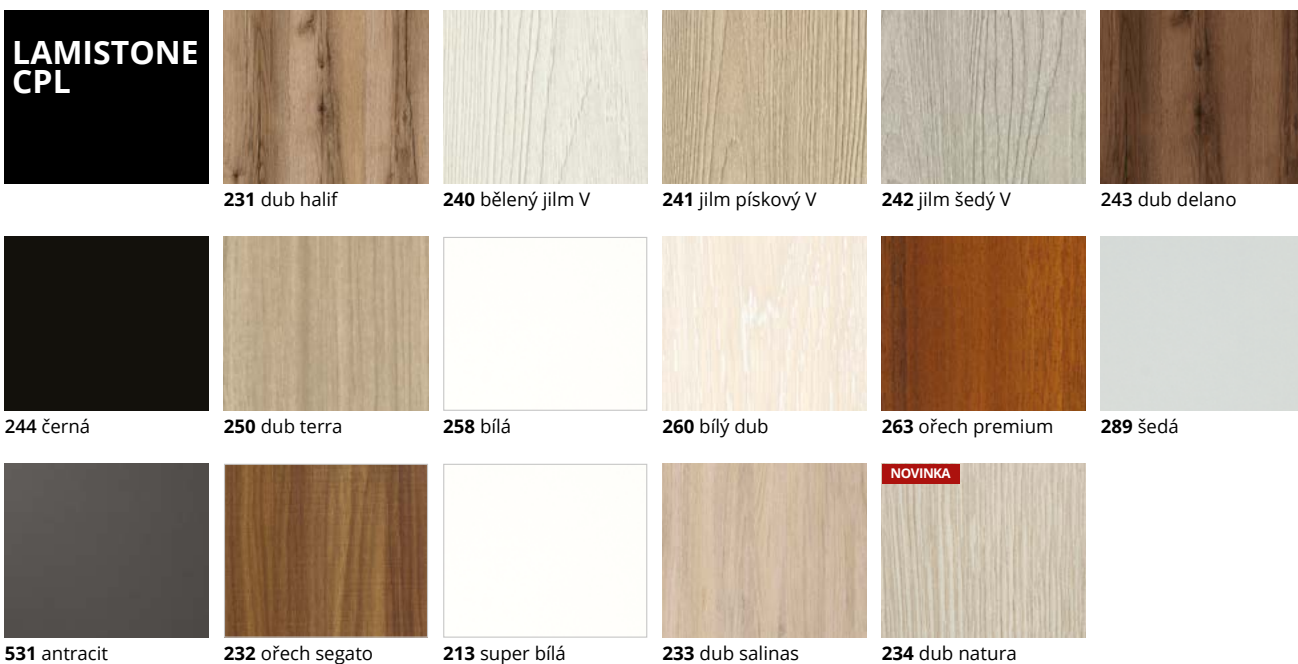

nový **unikátní povrch** CPL 0,15 s texturou  
Iněné tkaniny protkané kovovým leskem

Uvedené barvy se mohou lišit od skutečných odstínů. Může se vyskytnout rozdíl v odstínu křídél, zárubní a rámečků



## SILKSTONE



230 dub gran



276 dub polský

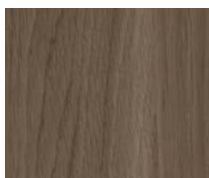

293 antracit Royal

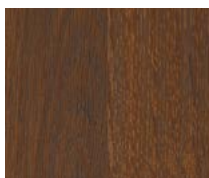

295 merbau Royal

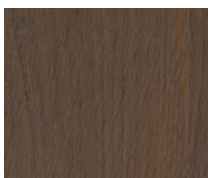

297 nugat Royal\*

## SILKSTONE CPL 0,5 mm\*



976 dub polský

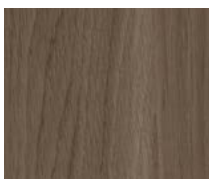

993 antracit Royal

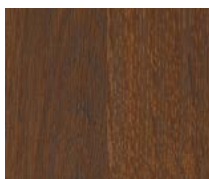

995 merbau Royal

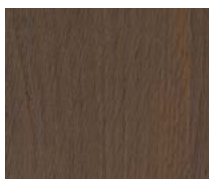

997 nugat Royal\*

## LAMINOVANÉ CPL 0,2 mm

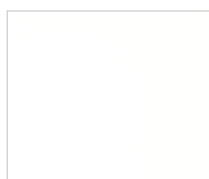

820 bílá

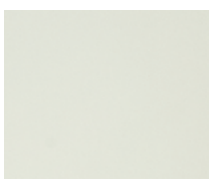

222 šedá



225 dub terra

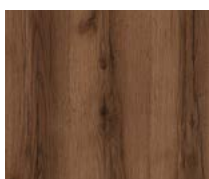

227 dub delano



280 dub halif

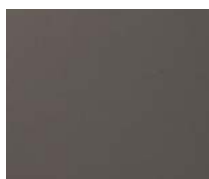

821 antracit



844 černá



863 ořech premium



228 ořech segato



833 dub salinas



834 dub natura

## LAMINOVANÉ CPL 0,5 mm\*

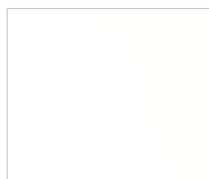

945 bílá struktura



922 šedá struktura



926 antracitová struktura



963 ořech premium



946 černá struktura

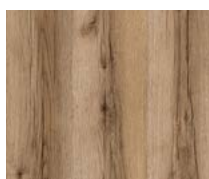

961 dub halif



933 dub Salinas



934 dub natura



825 dub terra

## LAMINOVANÉ CPL 0,7 mm\*

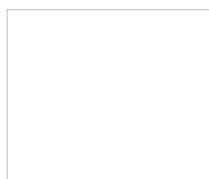

745 bílá struktura



722 šedá struktura



779 dub



726 antracitová struktura



763 ořech premium



746 černá struktura



761 dub halif



733 dub salinas

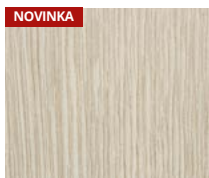

734 dub natura

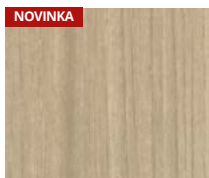

725 dub terra

**LAMINOVANÉ  
HPL\***



0075

0077

0080

2286

0091

0741

1203

0070

0125

**DÝHOVANÉ  
SKUPINA A**



312 limba

334 dub evropský

**DÝHOVANÉ  
SKUPINA B**

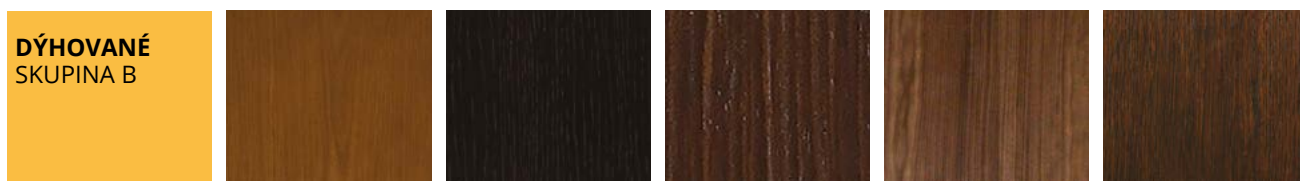

323 dub rustikální

340 eben

351 marrone\*

390 ořech natural

404 tmavý ořech

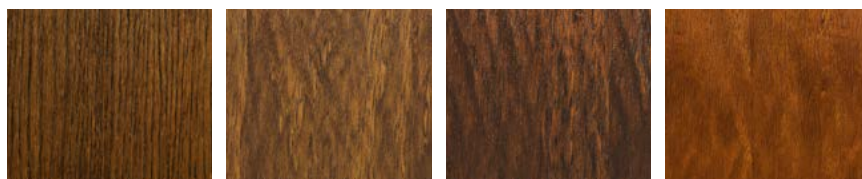

405 světlý ořech

421 cappuccino

422 mokka

424 teak

**DÝHOVANÉ  
SKUPINA C**

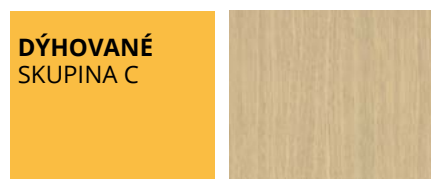

370 bělený dub

**DÝHOVANÉ  
SKUPINA D**



313 dub classic

460 makassar

\* barvy dostupné po konzultaci s obchodním oddělením  
Uvedené barvy se mohou lišit od skutečných odstínů. Může se vyskytnout rozdíl v odstínu křidel, zárubní a rámečků

## DÝHOVANÉ SILKWOOD



450 matná bílá



451 černá mat

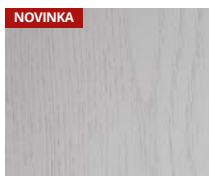

452 šedá mat  
RAL 7047

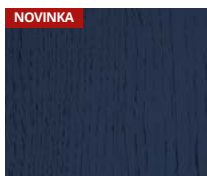

453 indigo  
RAL 5011

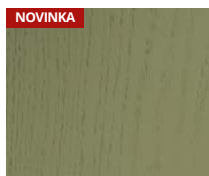

454 sage mat  
NCS 4010-G50Y



455 béžová  
(NCS S 2005-Y50R)

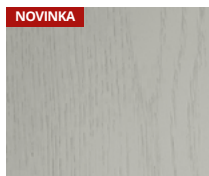

456 šedá  
RAL 7038

## DÝHOVANÉ REALWOOD

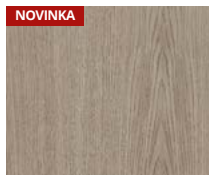

470 nabucco mat

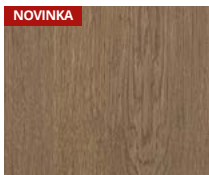

471 toska mat

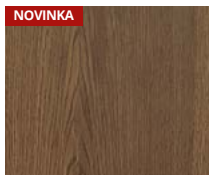

472 traviata mat

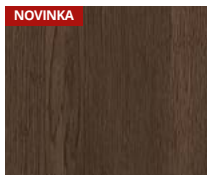

473 kastano mat

## STŘÍKANÉ

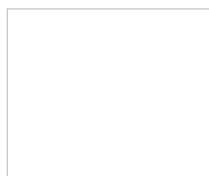

001 bílý (RAL 9003)

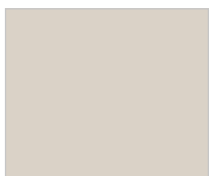

0M6 béžová mat  
(NCS S 2005 Y50R)

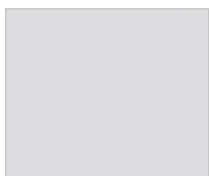

0M5 šedá mat  
(RAL 7047)



barvy palet RAL i NCS\*

## BLACK

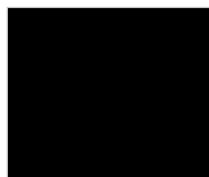

002 černá (RAL 9005)

## MONO



0M7 sage mat  
(NCS S 4010-G50Y)

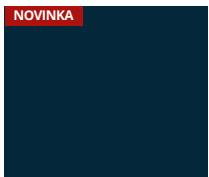

0M4 indigo mat  
(RAL 5011)

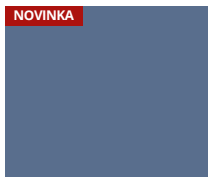

0M1 sky blue mat  
(RAL 5014)

\* Barvy NCS dostupné po konzultaci s obchodním oddělením

Uvedené barvy se mohou lišit od skutečných odstínů. Může se vyskytnout rozdíl v odstínu křidel, zárubní a rámečků

Barevné tabulky a barevné listy dostupné na trhu je třeba považovat pouze za vodítko. Mohou se mírně lišit od konečného nátěru a nemohou být důvodem k reklamaci, pokud barva nebyla předem schválena po konzultaci s výrobcem. Pro ověření skutečného barvu je třeba objednat/připravit zkušební nátěr.

VZORNÍK RAL rozdělení barev podle stupně intenzivnosti barvy (netýká se kovových zárubní) Barevné provedení kovových zárubní - str. 241

### SKUPINA I (příplatek dle tabulky příplatků)

6020 7002 7042 8000 9000 9002 9003 9011 9017

### SKUPINA II (příplatek dle tabulky příplatků)

1000 1001 1002 1012 1014 1015 1020 4002 5001 5007 5008 5009 5010 5012 5015 5017 5019 5022 5024 6000 6001 6004 6007 6009 6012 6013 6014 6015 6021 6022 6026 6028 6029 6032 6034 7000 7001 7003 7004 7005 7006 7008 7009 7010 7011 7012 7013 7015 7022 7023 7024 7026 7030 7031 7032 7033 7034 7035 7036 7037 7038 7039 7040 7043 7044 7045 7046 7047 8001 8003 8007 8008 8011 8014 8015 8016 8017 8019 8022 8025 8027 8028 9001 9005 9010 9016 9018

### SKUPINA III (příplatek dle tabulky příplatků)

1011 1027 3009 3012 3014 3015 5004 5014 5018 5021 6002 6006 6010 6017 6018 6025 6027 6033 8004 8012 9004

### SKUPINA IV (příplatek dle tabulky příplatků)

1013 3007 4001 4003 4005 4008 4009 5000 5002 5003 5023 6003 6011 6019 6031 8024

### SKUPINA V (příplatek dle tabulky příplatků)

1003 1004 1005 1006 1007 1016 1017 1018 1019 1021 1023 1024 1028 1032 1033 1034 1037 2000 2001 2002 2003 2004 2008 2009 2010 2011 2012 3000 3001 3002 3003 3004 3005 3011 3013 3016 3017 3018 3020 3022 3027 3028 3031 4004 4006 4007 4010 5005 5011 5013 5020 6005 6008 6016 6024 6037 7016 7021 8002 8023

# LAMINÁTY HPL

HPL laminát tloušťky 1,0 mm, struktura FH s antibakteriálním povrchem.

Aktuální cena CZK



Aktuální cena EUR



Kód laminátu UNI	Přibližná varianta RAL (doporučeno, není 100% shodné)	Dřevěná zárubeň, DIN a hrana	Zárubeň kovová	Příplatek
0075 FH	RAL 7037	stříkaná zárubeň, stříkaná hrana	RAL 7037, hrana stříkaná	šířka "60"- "100" výška standard
0077 FH	RAL 7024/RAL 7015	stříkaná zárubeň, stříkaná hrana nebo možnost Lamistone 531, CPL 0,2 821, antracitová hrana	RAL 7024/RAL 7015, hrana stříkaná	šířka "60"- "100" výška nadstandard
0080 FH	RAL 9005	stříkaná zárubeň, stříkaná hrana nebo možnost Lamistone 244, CPL 0,2 844, černá hrana	RAL 9005, hrana stříkaná	šířka "110"- "120" výška, standardní a nadstandardní
2286 FH	RAL 9016	stříkaná zárubeň, stříkaná hrana, možnost CPL 0,2 bílá 820, bílá hrana	RAL 9016, hrana stříkaná	pro 1 ks křídla v povrchu CPL 0,2
0091 FH*	RAL 9003	stříkaná zárubeň, stříkaná hrana, možnost Lamistone 213, bílá hrana		pro 1 ks křídla v povrchu CPL 0,2
0741 FH	RAL 7035	stříkaná zárubeň, stříkaná hrana nebo možnost Lamistone 289, CPL 0,2 222, šedá hrana	RAL 7035, hrana stříkaná	pro 1 ks křídla v povrchu CPL 0,2
1203 FH	RAL 7047	bez shody	RAL 7047, hrana stříkaná	
0070 FH	RAL 7016	bez shody	RAL 7016, hrana stříkaná	
0125 přírodní dub		laminované zárubeň v barvách UNI, hrany v barvách UNI	všechny barvy UNI MAT	

\* individuální nacenění

BARVA UNI MAT PLUS	EKVIVALENT RAL/NCS S (DOPORUČENO) NENÍ 100% SHODNÁ
BÍLÁ 642	RAL 9003
BÉŽOVÁ 643	NCS S 2005 Y50R
GRAFITE 640	RAL 7024
TITANO 641	RAL 7037
ČERNÁ 644	RAL 9005
LAVA 645	RAL 7013 nebo RAL 7006
STONE 646	RAL 1019
INDIGO 647	RAL 5011
MOSS 648	RAL 6012
SAGE 649	NCS S 4010 G50Y
VERDE 651	NCS S 6005 G20Y
ŠEDÁ 650	RAL 7047

**MOŽNOST VYROBENÍ HRANY STŘÍKANÉ V BARVÁCH RAL NEBO NCS**  
 platí pro lamino dveře (příplatek za 1 kus)  
 od 1 do 5 ks ++  
 více než 5 ks +++

## ZPŮSOBY SPOJOVÁNÍ OBLOŽKOVÝCH LIŠT

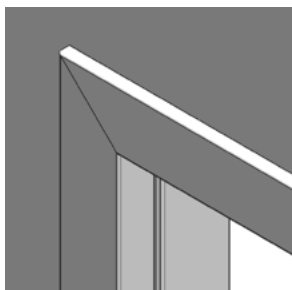

**VERZE A**

lišty spojené pod úhlem 45°, lišty 60 mm

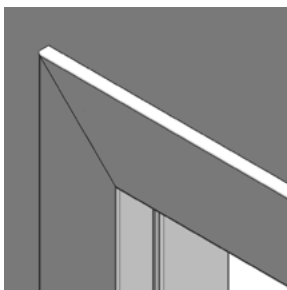

**VERZE B**

lišty spojené pod úhlem 45°, lišty 80 mm

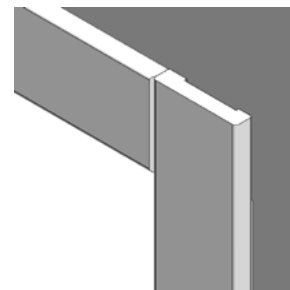

**VERZE C 90°**

spojení obložkových lišt na 90°, obložkové lišty 80 mm (platí pro zárubeň DIN verze B, DIN DUO)

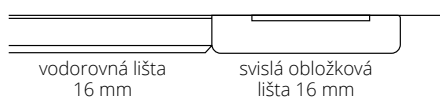

vodorovná lišta 16 mm

svislá obložková lišta 16 mm

# STANDARDNÍ PARAMETRY

## DVEŘE POL-SKONE

MECHANICKÁ DOLNOST			BEZPEČNOSTNÍ				ODOLNOST PROTI OHNI		KOUŘOTĚSNOST	ZVUKOTĚSNOST				SPECIÁLNÍ		MECHANICKÁ ODOLNOST			
třída 2	třída 3	třída 4	třída RC2	třída RC3	třída RC4	třída C	EI30	EI60	Sa, S <sub>200</sub>	27 dB	32 dB	37 dB	42 dB	klima třída 3	RTG	20 000 cyklů	50 000 cyklů	100 000 cyklů	200 000 cyklů

### INTERIÉROVÉ

DESKOVÉ	●	●	○	○	○	○	○	○	○	○	○	○	○	○	○	○	○	○	○	○
RÁMOVÉ	●	○	○	○	○	○	○	○	○	○	○	○	○	○	○	○	○	○	○	○
DECO INVEST JEDNOKŘÍDLÉ	○	●	○	○	○	○	○	○	○	○	○	○	○	○	○	○	○	○	○	○
DECO INVEST DVOUKŘÍDLÉ	●	○	○	○	○	○	○	○	○	○	○	○	○	○	○	○	○	○	○	○

### VNITŘNÍ VCHODOVÉ

HARMONY INVEST, HARMONY INVEST PRO	○	●	●	○	○	○	○	○	○	○	○	○	○	○	○	○	○	○	○	○
B-30, B-30 INVEST	○	○	●	○	●	○	○	●	○	●	○	○	○	○	○	○	○	○	○	○
C-30	○	○	●	○	●	○	●	●	○	●	○	○	○	○	○	○	○	○	○	○
CERBER PLUS RC2	○	●	○	●	○	○	○	○	○	○	○	○	○	○	○	○	○	○	○	○
RC3, RC3 INVEST	○	○	●	○	●	○	○	○	○	○	○	○	○	○	○	○	○	○	○	○
RC4	○	○	●	○	○	●	●	○	○	○	○	○	○	○	○	○	○	○	○	○
RC4 EI30	○	○	●	○	○	●	●	●	○	○	○	○	○	○	○	○	○	○	○	○
CERBER PLUS	○	●	○	○	○	○	○	○	○	○	○	○	○	○	○	○	○	○	○	○
RC3 INVEST 37dB	○	○	●	○	●	○	○	○	○	○	○	○	○	○	○	○	○	○	○	○
RC3 INVEST SR37 EI30	○	○	●	○	●	○	○	●	○	○	○	○	○	○	○	○	○	○	○	○

### TECHNICKÉ

G46	●	○	○	○	○	○	○	○	○	○	○	○	○	○	○	○	○	○	○	○
FR EI30	○	●	○	○	○	○	○	●	○	○	○	○	○	○	○	○	○	○	○	○
FR EI30 SR	○	●	○	○	○	○	○	●	○	○	○	○	○	○	○	○	○	○	○	○
FR EI30 SR 42dB	○	●	○	○	○	○	○	●	○	○	○	○	○	○	○	○	○	○	○	○
FR EI30 SR 42dB DM	○	●	○	○	○	○	○	●	○	○	○	○	○	○	○	○	○	○	○	○
EI30 PLUS	○	●	○	○	○	○	○	●	○	○	○	○	○	○	○	○	○	○	○	○
EI60 PLUS	○	●	○	○	○	○	○	○	●	○	○	○	○	○	○	○	○	○	○	○
AKUSTIK SR 42dB	○	○	●	○	○	○	○	○	○	○	○	○	○	○	○	○	○	○	○	○
SR 37dB	○	○	●	○	○	○	○	○	○	○	○	○	○	○	○	○	○	○	○	○
TYP A	●	○	○	○	○	○	○	○	○	○	○	○	○	○	○	○	○	○	○	○
TYP B	●	○	○	○	○	○	○	○	○	○	○	○	○	○	○	○	○	○	○	○
TYP A DUO	●	○	○	○	○	○	○	○	○	○	○	○	○	○	○	○	○	○	○	○
TYP B DUO	●	○	○	○	○	○	○	○	○	○	○	○	○	○	○	○	○	○	○	○
HIGRO	●	○	○	○	○	○	○	○	○	○	○	○	○	○	○	○	○	○	○	○
GAMMA	○	●	○	○	○	○	○	○	○	○	○	○	○	○	○	○	○	○	○	○

\* HARMONY INVEST PRO ODW

● dostupný ○ není dostupný ◐ volitelně



# NEJČASTĚJI POUŽÍVANÉ ZÁRUBNĚ

Aktuální cena CZK

Aktuální cena EUR



## NASTAVITELNÁ FALCOVÁ ZÁRUBEŇ

### SYSTEM DIN

symbol	rozsah (mm)	HIGH TOP			
		LAMISTONE CPL	STŘÍKANÉ <sup>1</sup> bílá	STŘÍKANÉ <sup>2</sup> šedá, béžová	BLACK <sup>3</sup> MONO <sup>4</sup>
		SILKSTONE			
		UNI MAT PLUS			
ZP2	95-120	•	•	•	•
ZP3	120-140	•	•	•	•
ZP4	140-160	•	•	•	•

<sup>1</sup>bílá - RAL 9003; <sup>2</sup>matná šedá - RAL 7047, matná béžová - NCS S 2005 Y50R; <sup>3</sup>černá - RAL 9005; <sup>4</sup>sage mat - NCS S 4010-G50Y, indigo mat - RAL 5011, sky blue mat - RAL 5014

DOPORUČENÉ MONTÁŽNÍ OTVORY	ŠÍŘKA		VÝŠKA
	typ	So	Ho
	„70“	776	2055
	„80“	876	

Možná tolerance ±1mm

So - šířka montážního otvoru

Ho - výška montážního otvoru

### AQUA DIN

symbol	rozsah (mm)	HIGH TOP			
		LAMISTONE CPL	STŘÍKANÉ <sup>1</sup> bílá	STŘÍKANÉ <sup>2</sup> šedá, béžová	BLACK <sup>3</sup> MONO <sup>4</sup>
		SILKSTONE			
		UNI MAT PLUS			
ZP2	95-120	•	•	•	•
ZP3	120-140	•	•	•	•
ZP4	140-160	•	•	•	•

DOPORUČENÉ MONTÁŽNÍ OTVORY	ŠÍŘKA		VÝŠKA
	typ	So	Ho
	„70“	776	2055
	„80“	876	

Možná tolerance ±1mm

So - šířka montážního otvoru

Ho - výška montážního otvoru



## BEZFALCOVÉ NASTAVITELNÉ ZÁRUBNĚ

### SYSTEM DIN DUO

symbol	rozsah (mm)	HIGH TOP			
		LAMISTONE CPL	STŘÍKANÉ <sup>1</sup> bílá	STŘÍKANÉ <sup>2</sup> šedá, béžová	BLACK <sup>3</sup> MONO <sup>4</sup>
		SILKSTONE			
		UNI MAT PLUS			
ZD4	95-120	•	•	•	•
ZD5	120-140	•	•	•	•
ZD6	140-160	•	•	•	•

<sup>1</sup>bílá - RAL 9003; <sup>2</sup>matná šedá - RAL 7047, matná béžová - NCS S 2005 Y50R; <sup>3</sup>černá - RAL 9005; <sup>4</sup>sage mat - NCS S 4010-G50Y, indigo mat - RAL 5011, sky blue mat - RAL 5014

DOPORUČENÉ MONTÁŽNÍ OTVORY	ŠÍŘKA		VÝŠKA
	typ	So	Ho
	„70“	790	2055
	„80“	890	

Možná tolerance ±1mm

So - šířka montážního otvoru

Ho - výška montážního otvoru

### AQUA DIN DUO

symbol	rozsah (mm)	HIGH TOP			
		LAMISTONE CPL	STŘÍKANÉ <sup>1</sup> bílá	STŘÍKANÉ <sup>2</sup> šedá, béžová	BLACK <sup>3</sup> MONO <sup>4</sup>
		SILKSTONE			
		UNI MAT PLUS			
ZD4	95-120	•	•	•	•
ZD5	120-140	•	•	•	•
ZD6	140-160	•	•	•	•

DOPORUČENÉ MONTÁŽNÍ OTVORY	ŠÍŘKA		VÝŠKA
	typ	So	Ho
	„70“	790	2055
	„80“	890	

Možná tolerance ±1mm

So - šířka montážního otvoru

Ho - výška montážního otvoru

**Kompletní nabídka falcových a bezfalcových zárubní je k dispozici na stranách 226-247**



## SKRYTÉ ZÁRUBNĚ

### HARMONY SYSTEM POL-SKONE

rozměry křídla a počet pantů	ksamostatnému natření (surový hliník)	eloxovaný hliník	STŘÍKANÉ <sup>1,2</sup> bílá, šedá, béžová bílé panty BLACK <sup>3</sup> MONO <sup>4</sup> černé panty
"60"- "80" x 2030/2020 mm (2 skryté panty)	•	•	•
"90"- "100" x 2030/2020 mm (3 skryté panty)	•	•	•
"60"- "100" x 2130/2120 mm (3 skryté panty)	•	•	•
"60"- "100" x 2230/2220 mm (3 skryté panty)	•	•	•
"60"- "100" x 2330/2320 mm (4 křyté panty)	•	•	•
"60"- "100" x 2430/2420 mm (4 křyté panty)	•	•	•

DOPORUČENÉ MONTÁŽNÍ OTVORY	ŠÍŘKA			VÝŠKA		
	typ	So	Sd*	Sd**	Ho	Hd
	„70“	810	793	796		2070*
„80“	910	893	896		2080**	2072**

\*dveře otvírávé ven \*\*dveře otvírávé dovnitř

Možná tolerance ±1mm

Sd - šířka po vnější straně zárubně

So - šířka montážního otvoru

Hd - výška dveří na vnější straně zárubně

Ho - výška montážního otvoru

<sup>1</sup>bílá - RAL 9003; <sup>2</sup>matná šedá - RAL 7047, matná béžová - NCS S 2005 Y50R; <sup>3</sup>černá - RAL 9005; <sup>4</sup>sage mat - NCS S 4010-G50Y, indigo mat - RAL 5011, sky blue mat - RAL 5014

**Celá nabídka skrytých zárubní je k dispozici na str. 8-17**



## DŘEVĚNÁ OKNA A DVEŘE

### ZÓNA A

Karel Vokoun  
+420 770 167 928  
karel.vokoun@pol-skone.cz

### ZÓNA B

Martin Bořek  
+420 775 291 103  
martin.borek@pol-skone.cz

### ZÓNA D

Kateřina Nováková  
+420 602 591 802  
katerina.novakova@pol-skone.cz

### ZÓNA C

Štěpán Hron  
+420 775 291 061  
stepan.hron@pol-skone.cz



VÁŠ PRODEJCE:

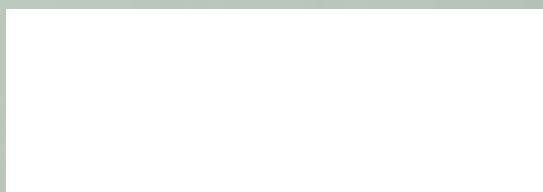

### DEVELOPERSKÉ PROJEKTY

Radim Kuštan  
+420 606 748 723  
radim.kustan@pol-skone.cz

### MOBILNÍ DOMY

+420 728 462 802  
prodej@kolodom.cz

[WWW.POL-SKONE.CZ](http://WWW.POL-SKONE.CZ)

polskone\_cz

polskonecz

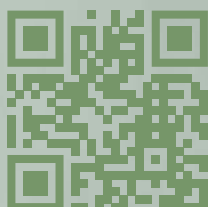

Expedice, administrativa a vzorkovna  
**Hrobice 52**  
**533 52 Staré Hradiště u Pardubic**  
info@pol-skone.cz  
+420 778 700 714

Vzorkovna a sídlo firmy  
**Foerstrova 1688/5**  
**500 02 Hradec Králové**  
showroom@pol-skone.cz  
+420 731 022 611